

Proyector Acer

Serie P3150/P3250

Guía de usuario

Copyright © 2008. Acer Incorporated.  
Todos los derechos reservados.

Manual de usuario del Proyector Acer Serie P3150/P3250  
Publicación original: 3/2008

La información incluida en esta publicación se modificará periódicamente sin que exista la obligación de notificar a ninguna persona dicha revisión o cambios. Estos cambios se incluirán en nuevas ediciones de este manual o en documentos o publicaciones adicionales. Esta compañía no realizará aseveración ni garantía alguna, explícita ni implícita, con respecto al contenido de la presente publicación y renuncia específicamente a las garantías implícitas de comercialización o adecuación para un fin concreto.

Anote el número de modelo, el número de serie, la fecha y el lugar de compra en el espacio facilitado para ello. El número de serie y el número de modelo se pueden encontrar en la etiqueta que aparece pegada al ordenador. Toda la correspondencia relacionada con la unidad debe incluir el número de serie, el número de modelo y la información de compra.

Ninguna parte de esta publicación se podrá reproducir, guardar en un sistema de recuperación ni transmitir en forma alguna o mediante ningún medio, ya sea electrónico, mecánico, fotocopia, grabación etc., sin el consentimiento previo y por escrito de Acer Incorporated.

Proyector Acer Serie P3150/P3250

Número del modelo: \_\_\_\_\_

Número de serie: \_\_\_\_\_

Fecha de compra: \_\_\_\_\_

Lugar de compra: \_\_\_\_\_

Acer y el logo de Acer son marcas registradas de Acer Incorporated. Los nombres de productos o marcas registradas de otras empresas son utilizados en este documento sólo con fines de identificación y son propiedad de las empresas respectivas.

"HDMI™, el logo de HDMI y la Interfaz Multimedia de Alta Definición son marcas comerciales o marcas registradas de HDMI Licensing LLC."

# Información para su seguridad y comodidad

Lea detenidamente estas instrucciones. Conserve este documento para referencia futura. Siga todas las advertencias e instrucciones que aparecen en el producto.

## Apagado del producto antes de realizar la limpieza

Desconecte este producto del tomacorriente antes de realizar la limpieza. No utilice limpiadores líquidos o en aerosol. Utilice un paño húmedo para realizar la limpieza.

## Precaución con el enchufe durante la desconexión del producto

Siga las siguientes instrucciones cuando conecte o desconecte la alimentación a la unidad de suministro de energía eléctrica externa:

- Instale la unidad de suministro de energía eléctrica antes de conectar el cable de alimentación al tomacorriente CA.
- Desconecte el cable de alimentación antes de desconectar la unidad de suministro de energía eléctrica del proyector.
- Si el sistema posee múltiples fuentes de alimentación, desconecte la alimentación del sistema desconectando todos los cables de alimentación de la alimentación de energía eléctrica.

## Precauciones para la accesibilidad

Asegúrese de que el tomacorriente en el que se conecte el cable de alimentación sea de fácil acceso y se encuentre ubicado lo más cerca posible del operador del producto. Cuando se deba desconectar la alimentación del producto, asegúrese de desconectar el cable de alimentación del tomacorriente.



### ¡Advertencias!

- No utilice este producto cerca del agua.
- No coloque este producto sobre un carro, base o mesa inestable. Si el producto llegara a caerse, éste puede dañarse seriamente.
- El producto posee ranuras y aberturas para la ventilación con el fin de asegurar un funcionamiento confiable del producto y evitar un sobrecalentamiento. No se debe obstruir o cubrir estas aberturas. No se debe obstruir nunca las aberturas colocando el producto sobre una cama, sofá, alfombra u otra superficie similar.

No se debe colocar nunca este producto cerca o sobre un radiador o estufa, o en un lugar empotrado a menos que se proporcione la ventilación correcta.

- No coloque nunca algún tipo de objeto dentro de este producto a través de las ranuras de la cubierta debido a que pueden entrar en contacto con puntos de voltaje peligrosos o provocar un cortocircuito en las piezas que podría derivar en un incendio o descarga eléctrica. No derrame nunca algún tipo de líquido sobre o dentro del producto.

- Para evitar causar daños en los componentes internos y fugas en las pilas, no coloque este producto sobre una superficie con vibraciones.
- No utilice nunca este producto en un entorno donde se realizan actividades deportivas o ejercicios, o en un entorno con vibraciones que podrían causar un corte de la energía eléctrica inesperado o dañar los dispositivos del rotor o la lámpara.

## Utilización de la energía eléctrica

- Se debe utilizar este producto con el tipo de energía eléctrica que aparece en la etiqueta de clasificación de la energía eléctrica. Si desconoce el tipo de energía eléctrica disponible, consulte al distribuidor o a la empresa de energía eléctrica local.
- No permita que ningún objeto quede colocado sobre el cable de alimentación. No coloque este producto donde las personas caminarán sobre el cable.
- Si se utiliza un cable de extensión con este producto, asegúrese de que la clasificación de amperios totales del dispositivo conectado en el cable de extensión no exceda la clasificación de amperios del cable de extensión. Además, asegúrese de que la clasificación de amperios totales de todos los productos conectados en el tomacorriente no exceda la clasificación del fusible.
- No sobrecargue un tomacorriente, múltiple o receptáculo conectando demasiados dispositivos. La carga total del sistema no deberá exceder el 80% de la clasificación del circuito derivado. En caso de que se utilice un múltiple, la carga no deberá exceder el 80% de la clasificación de entrada del múltiple.
- El adaptador CA de este producto posee un enchufe de 3 cables con conexión a tierra. El enchufe puede ser sólo colocado en un tomacorriente con conexión a tierra. Asegúrese de que el tomacorriente se encuentre conectado correctamente a tierra antes de colocar el enchufe del adaptador CA. No coloque el enchufe en un tomacorriente sin conexión a tierra. Para obtener más información, póngase en contacto con un electricista.



.....

**¡Advertencia! La clavija a tierra representa una característica de seguridad. La utilización de un tomacorriente que no posea una conexión a tierra adecuada puede causar una descarga eléctrica y/o lesión.**



.....

**Nota: La clavija a tierra también proporciona una excelente protección contra los ruidos inesperados producidos por otros dispositivos eléctricos cercanos que pueden interferir con el rendimiento de este producto.**

- Utilice este producto sólo con el cable de alimentación suministrado. Si es necesario reemplazar el cable de alimentación, asegúrese de que el cable de alimentación nuevo cumpla con los siguientes requisitos: tipo desmontable, con clasificación UL/certificación CSA, tipo SPT-2, clasificación mínima de 7A 125V, aprobado por VDE o su equivalente y longitud máxima de 4,6 metros (15 pies).

## Reparación del producto

No intente reparar usted mismo este producto abriendo o retirando las cubiertas ya que podría estar expuesto a puntos de voltaje peligrosos y otros riesgos. La reparación del producto deberá ser realizada el personal de servicio técnico calificado.

Desconecte este producto del tomacorriente y acuda al personal de servicio técnico calificado cuando:

- el cable de alimentación o el enchufe se encuentren dañados, cortados o deshilachados
- se haya derramado líquido en el producto
- el producto haya sido expuesto a la lluvia o agua
- el producto se haya caído o la cubierta se encuentre dañada
- el producto posea un cambio notorio en el rendimiento, lo que indica que es necesaria una reparación
- el producto no funcione en forma normal luego de seguir las instrucciones de funcionamiento



.....

**Nota:** Realice sólo el ajuste de aquellos controles que se incluyen en las instrucciones de funcionamiento debido a que un ajuste incorrecto de los otros controles puede causar daños, y el técnico calificado deberá realizar un trabajo más exhaustivo para que el producto pueda regresar a su funcionamiento normal.



.....

**¡Advertencia!** Por razones de seguridad, no utilice piezas no compatibles cuando agregue o cambie componentes. Consulte al revendedor acerca de las opciones de compra.

El dispositivo y sus accesorios pueden contener piezas pequeñas. Manténgalas fuera del alcance de los niños.

## Información de seguridad adicional

- No inspeccione la lente del proyector cuando la lámpara se encuentra encendida. El brillo podría lastimar sus ojos.
- Encienda primero el proyector y luego las fuentes de señal.
- No coloque el producto en los siguientes ambientes:
  - Un lugar reducido o que posea una ventilación escasa. Como mínimo, es necesario una separación de 50 cm. de las paredes y un flujo de aire libre alrededor del proyector.
  - Lugares donde las temperaturas pueden ser excesivamente altas, como dentro de un auto con todas las ventanillas cerradas.
  - Lugares donde la humedad, el polvo y el humo del cigarrillo en exceso puedan contaminar los componentes ópticos y, por lo tanto, reduzcan la vida útil y oscurezcan la imagen.
  - Lugares cerca de alarmas contra incendios.
  - Lugares con una temperatura ambiente superior a 40 °C/104 °F.
  - Lugares con una altitud superior a los 10000 pies.
- Desconecte de inmediato si ocurre algún problema con el proyector. No utilice el proyector si detecta la presencia de humo, un ruido extraño u olor saliendo de éste. Esta situación podría causar un incendio o descarga

eléctrica. En este caso, desconecte de inmediato el proyector y póngase en contacto con el distribuidor.

- No continúe utilizando este producto si se ha dañado o caído. En este caso, póngase en contacto con el distribuidor para llevar a cabo una inspección del proyector.
- No apunte la lente del proyector hacia el sol. Esta situación podría causar un incendio.
- Cuando apague el proyector, asegúrese de que el proyector haya completado el ciclo de enfriamiento antes de desconectar el suministro de energía eléctrica.
- No apague el suministro de energía eléctrica principal en forma abrupta o desenchufe el proyector durante su funcionamiento. Esta situación podría causar un daño de la lámpara, un incendio, una descarga eléctrica u otro problema. Se recomienda esperar a que el ventilador se detenga antes de desconectar el suministro de energía eléctrica principal.
- No toque la rejilla de salida de aire ni la base inferior debido a que se calientan durante la utilización del proyector.
- En caso de poseer uno, limpie periódicamente el filtro de aire. Cuando el filtro/ranuras de ventilación se encuentren obstruidos por suciedad o polvo, aumentará la temperatura interna del proyector y éste podría sufrir daños.
- No inspeccione la rejilla de salida del aire durante el funcionamiento del proyector. Esta situación podría lastimar sus ojos.
- Abra siempre el obturador de la lente o extraiga la tapa de la lente cuando el proyector se encuentre encendido.
- No obstruya la lente del proyector con algún objeto cuando el proyector se encuentra en funcionamiento ya que el objeto podría calentarse y deformarse o incluso causar un incendio. Para apagar temporalmente la lámpara, presione "HIDE" ("APAGAR") en el mando a distancia.
- La lámpara posee una temperatura extremadamente alta durante el funcionamiento. Espere a que el proyector se enfríe durante aproximadamente 45 minutos antes de retirar el ensamble de la lámpara para su reemplazo.
- No utilice lámparas que hayan excedido su vida útil. En raras ocasiones, se podría dañar el proyector.
- Nunca reemplace el ensamble de la lámpara o cualquier componente electrónico si el proyector no se encuentra desconectado.
- El producto detectará la vida útil de la lámpara. Por favor, asegúrese de cambiar la lámpara cuando aparezca el mensaje de advertencia.
- Cuando realice el cambio de la lámpara, espere a que la unidad se enfríe y siga las instrucciones de reemplazo.
- Active la función "Rest. hora lámpara" desde el menú en pantalla "Administración" luego de reemplazar el módulo de la lámpara.
- No intente desarmar el proyector. El proyector contiene voltajes altos peligrosos que podrían lastimarlo. La única parte que el usuario puede reemplazar es la lámpara, que posee su propia cubierta extraíble. La reparación deberá ser realizada sólo por personal de servicio técnico calificado y profesional.
- No coloque el proyector en forma vertical. De lo contrario, el proyector podría caerse y causar lesiones o daños.

## Ambiente de funcionamiento para la utilización de la función inalámbrica (Opcional)



**¡Advertencia! Por razones de seguridad, apague todos los dispositivos inalámbricos o transmisores de radio cuando utilice el proyector bajo las siguientes condiciones. Estos dispositivos pueden incluir, pero no se limitan a: Redes inalámbricas (WLAN, en inglés), Bluetooth y/o 3G.**

Recuerde seguir todas las regulaciones especiales vigentes en cualquier área. Además, apague siempre el dispositivo cuando su utilización se encuentre prohibida o cuando pueda causar interferencia o constituir un peligro. Utilice el dispositivo sólo en las posiciones normales de funcionamiento. Este dispositivo cumple con las directivas de exposición RF cuando es utilizado en forma normal, y tanto el dispositivo como su antena deberán estar ubicados a como mínimo 1,5 centímetros (5/8 pulgadas) de su cuerpo. El dispositivo no poseerá metal y deberá colocarlo a la distancia mencionada anteriormente de su cuerpo.

Para poder realizar correctamente la transmisión de archivos de datos o mensajes, este dispositivo requiere de una buena calidad de conexión con la red. En algunos casos, se retrasa la transmisión de archivos de datos o mensajes hasta que se encuentre disponible una conexión de este tipo.

Asegúrese de que se sigan las instrucciones de distancia de separación hasta que se complete la transmisión.

Algunas piezas del dispositivo son magnéticas. El dispositivo puede atraer materiales metálicos, y las personas con audífonos no deberán acercarse al dispositivo con el audífono colocado. No coloque tarjetas de crédito u otros medios de almacenamiento magnético cerca del dispositivo debido a que podría borrarse la información almacenada.

### Dispositivos médicos

La utilización de dispositivos de transmisión de radio, incluyendo teléfonos inalámbricos, puede interferir con la funcionalidad de dispositivos médicos sin la protección adecuada. Consulte a un médico o a los fabricantes de dispositivos médicos para determinar si se encuentran protegidos adecuadamente contra la energía RF externa o en caso de que posea alguna duda. Apague el dispositivo en instalaciones del cuidado de la salud cuando cualquier regulación que aparezca en estas áreas le informe que lo deba hacer. Los hospitales y las instalaciones del cuidado de la salud utilizan dispositivos que podrían ser sensibles a las transmisiones RF externas.

**Marcapasos.** Los fabricantes de marcapasos recomiendan una separación mínima de 15,3 centímetros (6 pulgadas) entre los dispositivos inalámbricos y un marcapasos con el fin de evitar una potencial interferencia con éste. Estas recomendaciones son consistentes con la investigación independiente y recomendaciones de Wireless Technology Research. Las personas con marcapasos deberán realizar lo siguiente:

- Mantener siempre el dispositivo a más de 15,3 centímetros (6 pulgadas) del marcapasos.
- No transportar el dispositivo cerca del marcapasos cuando el dispositivo se encuentre encendido. Si sospecha que está ocurriendo una interferencia, apague el dispositivo y muévelo.

Audífonos. Algunos dispositivos inalámbricos digitales pueden interferir con algunos audífonos. Si ocurre una interferencia, consulte al proveedor del servicio.

## Vehículos

Las señales RF pueden afectar a sistemas electrónicos instalados incorrectamente o con una protección no adecuada de vehículos motorizados como sistemas de inyección de combustible, sistemas de freno antiderrape electrónico (antibloqueante), sistemas de control de velocidad electrónico y sistemas de airbag. Para obtener más información, consulte al fabricante o a su representante del vehículo o de cualquier dispositivo que haya sido instalado. Sólo el personal calificado debe reparar el dispositivo o instalar el dispositivo en el vehículo. Una instalación o reparación incorrecta puede ser peligrosa y anular cualquier garantía aplicable al dispositivo. Compruebe periódicamente que todos los dispositivos inalámbricos del vehículo se encuentren colocados y funcionen en forma correcta. No almacene o transporte líquidos inflamables, gases o materiales explosivos en el mismo compartimiento que el dispositivo, sus piezas o accesorios. En el caso de los vehículos equipados con airbag, recuerde que los airbags se inflan con gran fuerza. No coloque objetos, incluyendo dispositivos inalámbricos instalados o portátiles, sobre el airbag o en el área de despliegue del airbag. Si los dispositivos inalámbricos del vehículo se encuentran instalados en forma inadecuada y se infla el airbag, pueden causarse lesiones graves.

Se encuentra prohibida la utilización del dispositivo durante un viaje en aeronave. Apague el dispositivo antes de abordar una aeronave. La utilización de teledispositivos inalámbricos en una aeronave puede convertirse en un peligro para el funcionamiento de la aeronave, afectar la red telefónica inalámbrica y ser ilegal.

## Ambientes potencialmente explosivos

Apague el dispositivo en cualquier área con un ambiente potencialmente explosivo y respete todas las señalizaciones e instrucciones. Los ambientes potencialmente explosivos incluyen áreas donde generalmente se le solicita que apague el motor del vehículo. Las chispas en dichas áreas pueden derivar en una explosión o incendio y causar lesiones personales o incluso la muerte. Apague el dispositivo en puntos de reabastecimiento de combustible como cerca de surtidores de combustible en estaciones de servicio. Respete las restricciones acerca de la utilización de dispositivos radiales en depósitos, almacenes y áreas de distribución de combustible; plantas químicas; o donde se estén realizando operaciones con explosivos. Ambientes potencialmente explosivos que se encuentran generalmente, pero no siempre, señalados claramente como tales. Por ejemplo, debajo de cubiertas en embarcaciones, en instalaciones de transferencia o almacenamiento de químicos, vehículos que utilicen gas licuado de petróleo (como propano o butano) y áreas donde el aire contenga químicos o partículas como granos, polvo o polvo de metal.

## Precauciones para la audición

Para proteger su audición, siga estas instrucciones.

- Aumente el volumen gradualmente hasta que puede escuchar en forma clara y cómoda.
- No aumente el nivel de volumen luego de que sus oídos se hayan acostumbrado al nivel de volumen.
- No escuche música a niveles altos durante períodos extensos de tiempo.
- No aumente el volumen para bloquear ambientes ruidosos.
- Reduzca el volumen si no puede escuchar a las personas hablando cerca suyo.



## Instrucciones de desecho

No arroje este dispositivo electrónico a la basura cuando desee desecharlo. Para minimizar la contaminación y asegurar la máxima protección del medio ambiente global, recicle este dispositivo. Para obtener más información acerca de las regulaciones de Residuos de Equipos Eléctricos y Electrónicos (WEEE, por sus siglas en inglés), visite <http://global.acer.com/about/sustainability.htm>

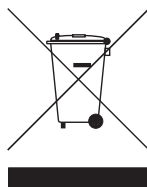

## Aviso sobre el mercurio

Para proyectores o productos electrónicos que posean un monitor o pantalla LCD/CRT:



La lámpara(s) dentro de este producto contiene mercurio y deberá ser reciclada o desechada de acuerdo con las leyes locales, estatales o federales. Para obtener más información, póngase en contacto con Alianza de Industrias Electrónicas en [www.eiae.org](http://www.eiae.org). Para obtener más información acerca del desecho específico de la lámpara, visite [www.lamprecycle.org](http://www.lamprecycle.org)

# Lo primero es lo primero

## Notas de utilización

Usted debe:

- Apagar el producto antes realizar la limpieza.
- Utilizar un paño suave humedecido con detergente suave para limpiar la cubierta del proyector.
- Desconectar el cable de alimentación del tomacorriente CA si el producto no será utilizado durante un periodo de tiempo extenso.

Usted no debe:

- Obstruir las ranuras y aberturas de la unidad proporcionadas para la ventilación.
- Utilizar limpiadores, ceras o solventes abrasivos para limpiar la unidad.
- Utilizar el proyector bajo las siguientes condiciones:
  - En ambientes demasiado calurosos, fríos o húmedos.
  - En áreas sensibles al polvo o suciedad excesiva.
  - Cerca de cualquier dispositivo que genere un campo magnético fuerte.
  - Bajo la luz del sol directa.

## Precauciones

Siga todas las advertencias, precauciones y mantenimiento según se recomienda en esta guía de usuario para aumentar la vida útil de la unidad.



### Advertencia:

- No inspeccione la lente del proyector cuando la lámpara se encuentra encendida. El brillo podría lastimar sus ojos.
- Para reducir el riesgo de un incendio o descarga eléctrica, no exponga este producto a la lluvia o humedad.
- Por favor, no abra o desarme este producto ya que podría originarse una descarga eléctrica.
- Cuando realice el cambio de la lámpara, espere a que la unidad se enfríe y siga las instrucciones de reemplazo.
- El producto detectará la vida útil de la lámpara. Por favor, asegúrese de cambiar la lámpara cuando aparezca el mensaje de advertencia.
- Active la función "Rest. hora lámpara" desde el menú en pantalla "Administración" luego de reemplazar el módulo de la lámpara.
- Cuando apague el proyector, asegúrese de que el proyector haya completado el ciclo de enfriamiento antes de desconectar el suministro de energía eléctrica.
- Encienda primero el proyector y luego las fuentes de señal.
- No utilice la tapa de la lente cuando el proyector se encuentra en funcionamiento.
- Cuando la lámpara llegue al final de su vida útil, ésta se quemará y emitirá un sonido alto de estallido. En caso de que eso ocurra, el proyector no podrá ser encendido hasta que el módulo de la lámpara haya sido reemplazado. Para reemplazar la lámpara, siga los procedimientos que aparecen en "Reemplazo de la lámpara".

Información para su seguridad y comodidad	iii
Lo primero es lo primero	x
Notas de utilización	x
Precauciones	x
Introducción	1
Características del producto	1
Descripción del paquete	2
Información general del proyector	3
Vista del proyector	3
Panel de control	4
Diseño del mando a distancia	5
Inicio	7
Conexión del proyector	7
Encendido/apagado del proyector	8
Encendido del proyector	8
Apagado del proyector	9
Ajuste de la imagen proyectada	10
Ajuste de la altura de la imagen proyectada	10
Cómo optimizar el tamaño y distancia de imagen	11
Cómo lograr el tamaño de imagen deseado ajustando la distancia y el zoom	13
Controles del usuario	15
Tecnología Acer Empowering	15
Menús de visualización en pantalla (OSD, por sus siglas en inglés)	16
Configuración de color	17
Configuración de imagen	18
Configuración de administración	20
Configuración de audio	23
Configuración del temporizador	24
Configuración de idioma	24
Apéndices	25
Solución de problemas	25

# Contenido

Lista de descripción de los indicadores LED y alarmas	29
Reemplazo de la lámpara	30
Especificaciones	31
Modos de compatibilidad	33
<b>Regulaciones y avisos de seguridad</b>	<b>37</b>

# Introducción

## Características del producto

Este producto es un proyector DLP® de un solo procesador. Las extraordinarias características incluyen:

- Tecnología DLP®
- P3150: resolución SVGA nativa de 800 x 600  
P3250: resolución XGA nativa de 1024 x 768  
Admite relación de aspecto de 4:3 / 16:9
- La tecnología Acer ColorBoost ofrece colores naturales e imágenes más vívidas y reales
- Alta relación de brillo y contraste
- Sus versátiles modos de pantalla (Brillante, Estándar, Vídeo, Tabl. negro, Usuario 1 y Usuario 2) permiten disfrutar de un rendimiento óptimo en cualquier situación
- Compatible con NTSC / PAL / SECAM; admite HDTV (720p, 1080i, 1080p)
- El modo de bajo consumo y ahorro de energía (ECO) aumenta la vida útil de la lámpara
- La tecla Empowering da acceso a las utilidades Acer Empowering Technology (Acer eView, eTimer y eOpening Management) que facilitan el ajuste de la configuración
- Equipado con conexiones HDMI™ que admiten HDCP
- Corrección avanzada digital de distorsión para optimizar las presentaciones
- Menús de visualización en pantalla (OSD) en varios idiomas
- Mando a distancia con todas las funciones
- Lente de proyección con enfoque manual y zoom de hasta 1,1X
- Función de zoom y panorámica digital 2X
- Compatible con los sistemas operativos Microsoft® Windows® 2000, XP y Vista®

## Descripción del paquete

Este proyector incluye los siguientes artículos. Asegúrese de que la unidad está completa. Póngase en contacto con su distribuidor inmediatamente si falta alguno artículo.

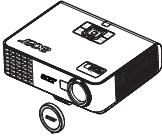

Proyector con la tapa para la lente



Cable de alimentación



Cable VGA



Cable de vídeo compuesto



Pilas



Tarjeta de seguridad



Guía del usuario



Mando a distancia



Guía de inicio rápido



Bolso de transporte

## Información general del proyector

### Vista del proyector

Lados frontal y superior

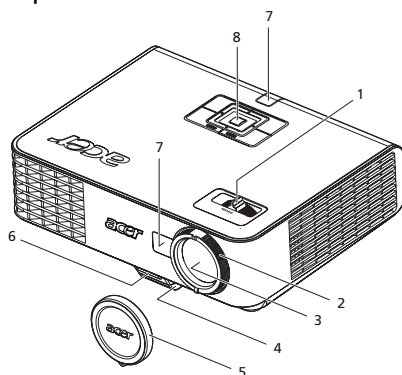

Nº	Descripción	Nº	Descripción
1	Control de zoom	5	Tapa de la lente
2	Anillo de enfoque	6	Botón del elevador
3	Lente del zoom	7	Receptores del mando a distancia
4	Pie del elevador	8	Panel de control

Lado posterior

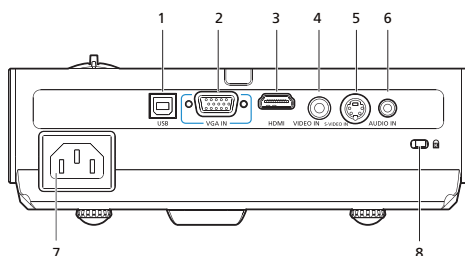

Nº	Descripción	Nº	Descripción
1	Conector USB	6	Conector de entrada de audio
2	Conector de entrada de señal analógica de PC, HDTV y vídeo de componentes	7	Enchufe de alimentación
3	Conector HDMI	8	Puerto de bloqueo Kensington™
4	Conector de entrada de vídeo compuesto		
5	Conector de entrada de S-Video		

## Panel de control

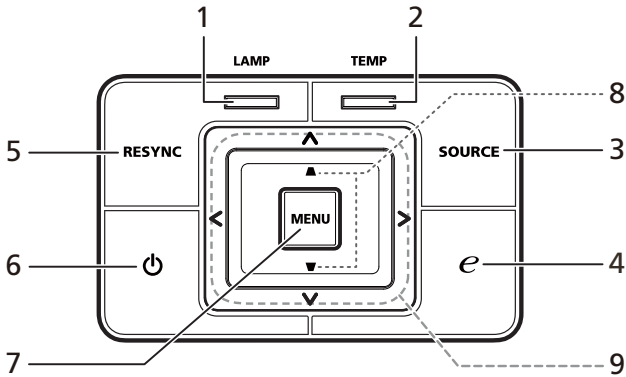



Nº	Función	Descripción
1	LÁMPARA	LED indicador de la lámpara
2	TEMPERATURA	LED indicador de la temperatura
3	FUENTE	Presione " <b>FUENTE</b> " para seleccionar las fuentes RGB, Componentes, S-Video y Compuesto.
4	Botón Empowering	Funciones únicas de Acer: eOpening, eView y eTimer.
5	RESINCRONIZACIÓN	Sincroniza automáticamente el proyector con la fuente de entrada.
6	ENCENDIDO/APAGADO	LED indicador de encendido/apagado, espera y encendido/apagado. Para obtener más información, consulte la sección " <b>Encendido/apagado del proyector</b> ".
7	MENÚ	<ul style="list-style-type: none"> <li>• Presione "<b>MENÚ</b>" para entrar en el menú de visualización en pantalla (OSD), regresar al nivel anterior del menú OSD o salir de dicho menú.</li> <li>• También se usa para confirmar la selección de los elementos.</li> </ul>
8	Clave	Ajusta la imagen para compensar la distorsión causada por la inclinación del proyector ( $\pm 40$ grados).
9	Cuatro botones de selección direccional	Utilice     para seleccionar los elementos o realizar ajustes en la opción seleccionada.

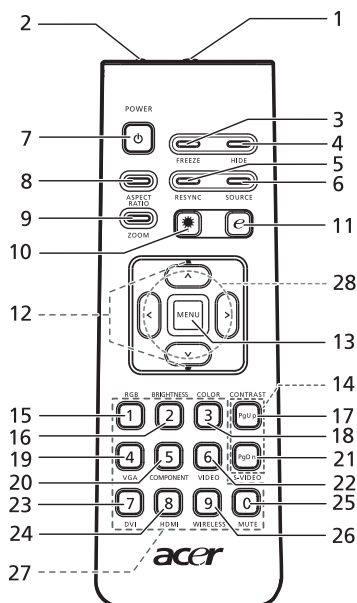

## Diseño del mando a distancia



Nº	Icono	Función	Descripción
1		Transmisor infrarrojo	Envía señales al proyector.
2		Puntero láser	Apunte el mando a distancia a la pantalla de visualización.
3		CONGELAR	Permite pausar la imagen en pantalla.
4		OCULTAR	Apaga temporalmente el vídeo. Presione <b>"OCULTAR"</b> para ocultar la imagen y presiónelo nuevamente para mostrar la imagen.
5		RESINCRONIZACIÓN	Sincroniza automáticamente el proyector con la fuente de entrada.
6		FUENTE	Presione <b>"FUENTE"</b> para seleccionar las fuentes RGB, Component-i, Component-p, S-Video, Compuesto, Vídeo y HDTV.
7		ENCENDIDO/APAGADO	Para obtener más información, consulte la sección "Encendido/apagado del proyector".
8		RELACIÓN DE ASPECTO	Permite seleccionar la relación de aspecto deseada: (Automática, 4:3 y 16:9).
9		ACERCAR/ALEJAR	Permite alejar o acercar la imagen del proyector.
10		Botón del puntero láser	Apunte el mando a distancia hacia la pantalla de visualización y mantenga presionado este botón para activar el puntero láser. Esta función no se admite en el mercado japonés.
11		Botón Empowering	Funciones únicas de Acer: eOpening, eView y eTimer Management.
12		TRAPEZOIDAL	Ajusta la imagen para compensar la distorsión causada por la inclinación del proyector ( $\pm 40$ grados).

Nº	Icono	Función	Descripción
13		MENÚ	<ul style="list-style-type: none"> <li>Presione "MENÚ" para entrar en el menú de visualización en pantalla (OSD), regresar al nivel anterior del menú OSD o salir de dicho menú.</li> <li>También se usa para confirmar la selección de los elementos.</li> </ul>
14		PÁGINA	Sólo para el modo PC. Utilice este botón para seleccionar la página anterior o la página siguiente. Esta función se encuentra sólo disponible cuando se realiza la conexión con la computadora a través del cable USB.
15		RGB	Presione "RGB" para conseguir la optimización de color verdadero.
16		BRILLO	Presione "BRILLO" para ajustar el brillo de la imagen.
17		CONTRASTE	Utilice la opción "CONTRASTE" para controlar la diferencia entre las partes más claras y más oscuras de la imagen.
18		COLOR	Presione "COLOR" para ajustar la temperatura de color de la imagen.
19		VGA	Presione "VGA" para cambiar la fuente al conector VGA. Este conector admite señales RGB analógicas, YPbPr (480p/576p/720p/1080i), YCbCr (480i/576i) y sincronización RGB.
20		COMPONENTES	Presione "COMPONENTES" para cambiar la fuente a vídeo de componentes. Este conector admite señales YPbPr (480p/576p/720p/1080i) y YCbCr (480i/576i).
21		S-VIDEO	Permite cambiar la fuente a S-Video.
22		VÍDEO	Permite cambiar la fuente a VÍDEO COMPUESTO.
23		DVI	No hay función DVI.
24		HDMI™	Permite cambiar la fuente a HDMI™.
25		SILENCIO	Permite activar y desactivar el volumen.
26		TRANSMISIÓN INALÁMBRICA	Presione "TRANSMISIÓN INALÁMBRICA" para visualizar la imagen que se está transfiriendo de forma inalámbrica desde su PC al proyector a través del programa "Acer eProjection Management". (Sólo para el modelo con función de transmisión inalámbrica)
27		Botones numéricos 0~9	Presione "0~9" para insertar una contraseña en "Configuración de seguridad".
28		Cuatro botones de selección direccional	Utilice los botones arriba, abajo, izquierda y derecha para seleccionar los elementos o realizar ajustes en la opción seleccionada.

Nota:

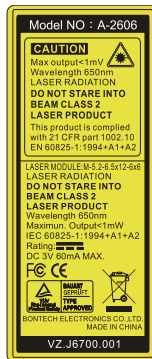

# Inicio

## Conexión del proyector

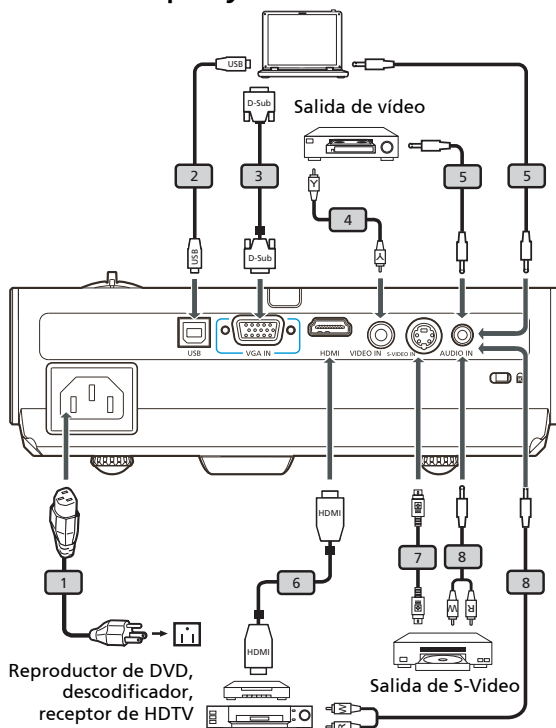

#	Descripción	#	Descripción
1	Cable de alimentación	6	Cable HDMI
2	Cable USB	7	Cable de S-Video
3	Cable VGA	8	Conector del cable de audio/RCA
4	Cable de vídeo compuesto		
5	Conector del cable de audio/ Conector		



**Nota:** Para lograr que el proyector funcione en forma correcta con la computadora, asegúrese de que la sincronización del modo de visualización sea compatible con el proyector.

# Encendido/apagado del proyector

## Encendido del proyector

- 1 Extraiga la tapa de la lente. (Ilustración #1)
- 2 Asegúrese de que el cable de alimentación y el cable de señal se encuentren correctamente conectados. El LED indicador de encendido/apagado parpadeará de color rojo.
- 3 Encienda el proyector presionando el botón de "**Encendido/Apagado**" en el panel de control y el LED indicador de encendido/apagado se encenderá de color azul.(Ilustración #2)
- 4 Encienda la fuente de señal (computadora de escritorio, computadora portátil, reproductor de vídeo, etc.). El proyector detectará automáticamente la fuente.
  - Si la pantalla muestra los iconos de "Bloqueo" y "Fuente", significa que el proyector se encuentra bloqueado en un tipo de fuente específica y no se detecta ese tipo de señal de entrada.
  - Si la pantalla muestra el mensaje "Sin señal", asegúrese de que los cables de señal se encuentren correctamente conectados.
  - Si conecta varias fuentes al mismo tiempo, utilice el botón "Fuente" en el panel de control o en el control remoto o presione el botón de la fuente en el control remoto para cambiar entre las diferentes fuentes.

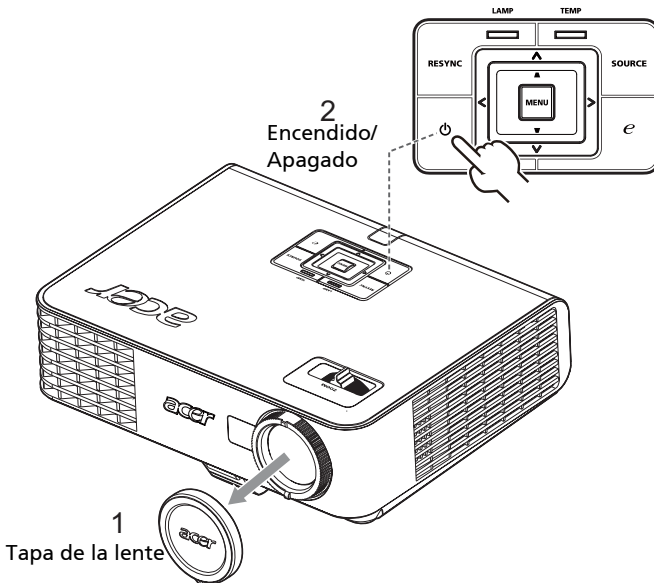

## Apagado del proyector

- 1 Para apagar el proyector, presione dos veces el botón de "**Encendido/ Apagado**". Aparecerá el siguiente mensaje en la pantalla durante 5 segundos.  
**"Presione el botón de alimentación de nuevo para completar el proceso de apagado."**
- 2 Inmediatamente luego de apagar, el LED indicador de encendido/apagado parpadeará rápidamente de color ROJO y el ventilador(es) continuará funcionando durante aproximadamente 120 segundos. Este proceso asegura que el sistema se enfríe correctamente.
- 3 Luego de que el sistema haya finalizado el enfriamiento, el LED indicador de "**Encendido/Apagado**" se encenderá de color ROJO fuerte, lo que significa que el proyector ingresó en el modo de espera.
- 4 Ahora es seguro desconectar el cable de alimentación.



.....

**Advertencia: No encienda el proyector inmediatamente luego de apagarlo.**



.....

**Nota:** Si desea volver a encender el proyector, deberá esperar como mínimo 60 segundos para presionar el botón de "**Encendido/Apagado**" que permite volver a encender el proyector.



.....

**Indicadores de advertencia:**

- Si el proyector se apaga automáticamente y el LED indicador de **Encendido/Apagado** parpadea en color ROJO y luego se enciende en color AZUL, póngase en contacto con el proveedor o con el centro de servicio técnico local.
- Si el proyector se apaga automáticamente y el LED indicador de **Encendido/Apagado** parpadea en color ROJO y luego se enciende en color AZUL, esto indica que ocurrió un sobrecalentamiento en el proyector. Aparecerá el siguiente mensaje en la pantalla si esto está a punto de ocurrir:

**"El proyector se ha sobrecalentado. La lámpara se apagará automáticamente pronto."**

- Si el LED indicador de **Encendido/Apagado** parpadea en color ROJO, luego se enciende en color AZUL y aparece el siguiente mensaje en la pantalla, póngase en contacto con el proveedor o con el centro de servicio técnico local:

**"Fallo del ventilador. La lámpara se apagará automáticamente pronto."**

## Ajuste de la imagen proyectada

### Ajuste de la altura de la imagen proyectada

Para subir la imagen:

- 1 Presione el botón de liberación del pie elevador. (Ilustración #1)
- 2 Suba la imagen al ángulo de altura deseado (Ilustración #2) y luego suelte el botón para bloquear al pie elevador en esta posición.
- 3 Utilice la rueda de ajuste de inclinación (Ilustración #3) para ajustar el ángulo de visualización.

Para bajar la imagen:

- 1 Presione el botón de liberación del pie elevador. (Ilustración #1)
- 2 Baje la imagen al ángulo de altura deseado (Ilustración #2) y luego suelte el botón para bloquear al pie elevador en esta posición.
- 3 Utilice la rueda de ajuste de inclinación (Ilustración #3) para ajustar el ángulo de visualización.

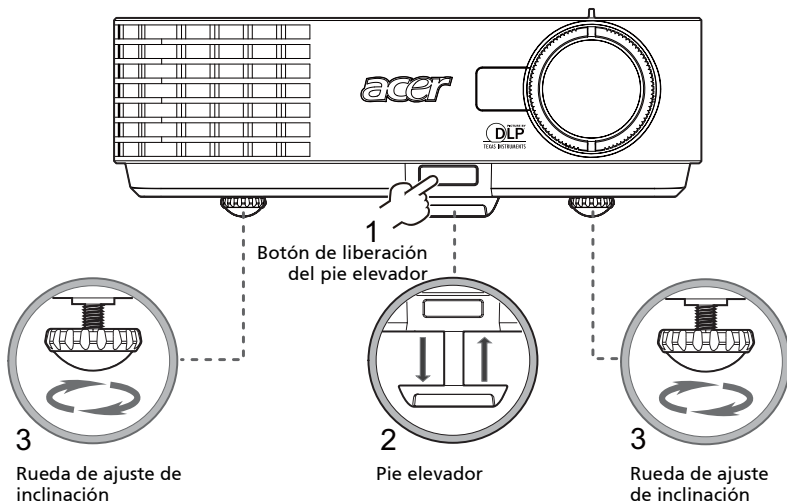

## Cómo optimizar el tamaño y distancia de imagen

Consulte la tabla que aparece abajo para encontrar los tamaños de imagen óptimos que pueden ser utilizados cuando el proyector se encuentra colocado a una distancia determinada de la pantalla.

- Si el proyector se encuentra a 3 metros de la pantalla, se puede lograr una buena calidad de imagen con tamaños de imagen entre 69" y 76".



**Nota:** Como indica la imagen que aparece a continuación, recuerde que es necesaria una altura de 133 cm. cuando se coloca el proyector a 3 metros de distancia.

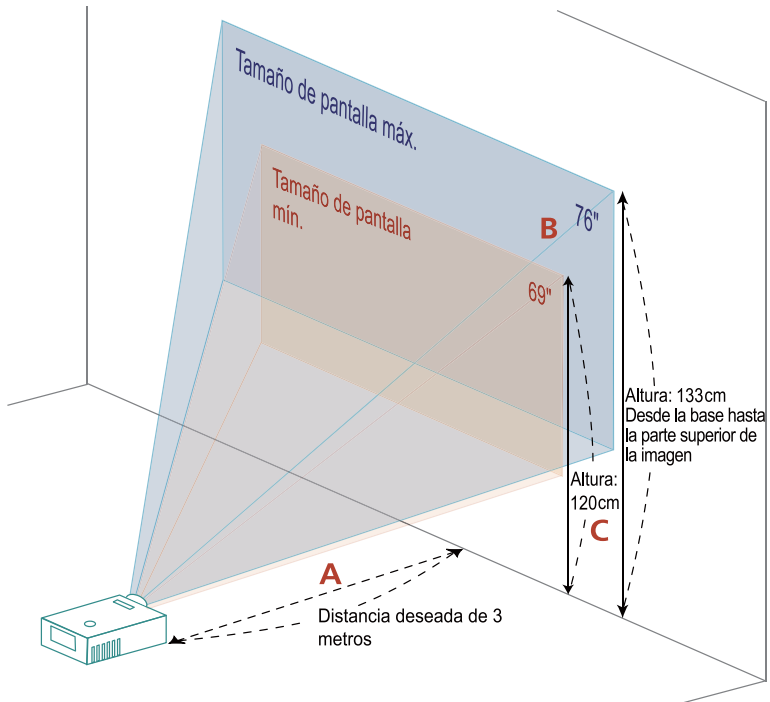

**Imagen:** Distancia fija con diferentes niveles de zoom y tamaños de imagen.

Distancia deseada (en metros) <A>	Tamaño de la pantalla		Alto	Tamaño de la pantalla		Alto
	Zoom mínimo			Zoom máximo		
	Diagonal (pulgadas) <B>	Ancho (cm.) x Alto (cm.)	Desde la base hasta la parte superior de la imagen (cm.) <C>	Diagonal (pulgadas) <B>	Ancho (cm.) x Alto (cm.)	Desde la base hasta la parte superior de la imagen (cm.) <C>
1,5	34	70 x 52	60	38	77 x 58	66
2	46	93 x 70	80	50	103 x 77	88
2,5	57	116 x 87	100	63	128 x 96	111
3	69	140 x 105	120	76	154 x 115	133
3,5	80	163 x 122	140	88	179 x 135	155
4	92	186 x 140	160	101	205 x 154	177
4,5	103	209 x 157	181	114	231 x 173	199
5	114	233 x 174	201	126	256 x 192	221
6	137	279 x 209	241	151	308 x 231	265
7	160	326 x 244	281	177	359 x 269	310
8	183	372 x 279	321	202	410 x 308	354
9	206	419 x 314	361	227	462 x 346	398
10	229	465 x 349	401	252	513 x 385	442
11	252	512 x 384	441	278	564 x 423	487
12	275	558 x 419	481	303	615 x 462	531

Relación de zoom: 1,1x



## Cómo lograr el tamaño de imagen deseado ajustando la distancia y el zoom

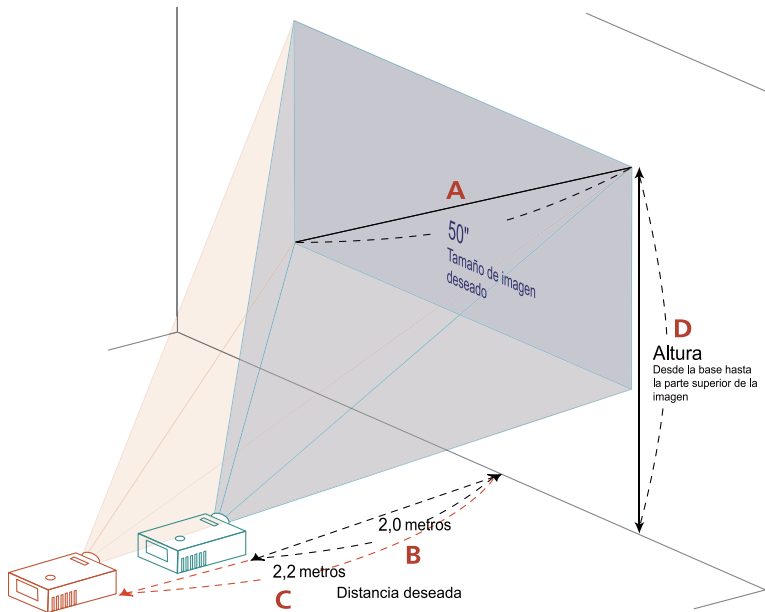

La tabla que aparece abajo muestra cómo lograr el tamaño de imagen deseado ajustando la posición o el anillo del zoom.







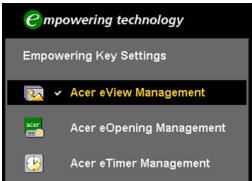

- Ejemplo: Para lograr un tamaño de imagen de 50", coloque el proyector a una distancia entre 2,0 metros y 2,2 metros de la pantalla y ajuste el nivel de zoom en forma apropiada.

Tamaño de imagen deseado		Distancia (en metros)		Alto (cm.)
Diagonal (pulgadas) <A>	Ancho (cm.) x Alto (cm.)	Zoom máximo <B>	Zoom mínimo <C>	Desde la base hasta la parte superior de la imagen <D>
30	61 x 46	1,2	1,3	53
40	81 x 61	1,6	1,7	70
50	102 x 76	2,0	2,2	88
60	122 x 91	2,4	2,6	105
70	142 x 107	2,8	3,1	123
80	163 x 122	3,2	3,5	140
90	183 x 137	3,6	3,9	158
100	203 x 152	4,0	4,4	175
120	244 x 183	4,8	5,2	210
150	305 x 229	5,9	6,6	263
180	366 x 274	7,1	7,9	315
200	406 x 305	7,9	8,7	351
250	508 x 381	9,9	10,9	438
300	610 x 457	11,9		526

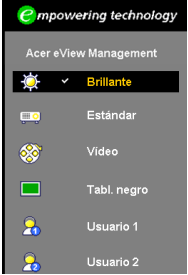
Relación de zoom: 1,1x

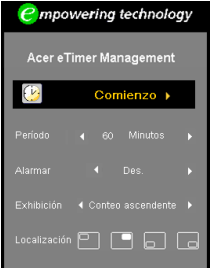
# Controles del usuario







## Tecnología Acer Empowering

<p><b>Botón  Empowering</b></p> 	<p>El botón Acer Empowering permite acceder a tres funciones únicas: "Acer eView Management", "Acer eTimer Management" y "Acer eOpening Management" respectivamente.</p> <p>Presione el botón "" durante más de un segundo para acceder al menú principal de visualización en pantalla que permite la realización de ajustes.</p>
<p><b>Acer eView Management</b></p> 	<p>Presione "" para ingresar en el submenú de "Acer eView Management".</p> <p>"Acer eView Management" permite seleccionar el modo de visualización. Por favor, consulte la sección "Menús de visualización en pantalla" para obtener más información.</p>
<p><b>Acer eTimer Management</b></p> 	<p>Presione "" para ingresar en el submenú de "Acer eTimer Management".</p> <p>"Acer eTimer Management" permite activar la función de recordatorios para el control del tiempo de las presentaciones. Por favor, consulte la sección "Menús de visualización en pantalla" para obtener más información.</p>
<p><b>Acer eOpening Management</b></p> 	<p>Presione "" para ingresar en el submenú de "Acer eOpening Management".</p> <p>"Acer eOpening Management" permite cambiar la pantalla de inicio por una imagen personalizada del usuario. Por favor, consulte la sección Menús de visualización en pantalla para obtener más información.</p>

## Menús de visualización en pantalla (OSD, por sus siglas en inglés)

El proyector posee menús OSD en múltiples idiomas que permiten realizar ajustes a la imagen y cambiar una gran cantidad de configuraciones.

### Utilización de los menús OSD

- Para abrir el menú OSD, presione **"MENÚ"** en el control remoto o panel de control.
- Cuando aparezca el menú OSD, utilice los botones   para seleccionar un ítem en el menú principal. Luego de seleccionar el ítem deseado del menú principal, presione  para ingresar en el submenú y realizar la configuración.
- Utilice los botones para seleccionar el   ítem deseado y ajuste la configuración utilizando los botones  .
- Seleccione el próximo ítem que desea ajustar en el submenú y realice la configuración como se describe anteriormente.
- Presione **"MENÚ"** en el control remoto o panel de control para permitir que la pantalla regrese al menú principal.
- Para salir del menú OSD, presione nuevamente **"MENÚ"** en el control remoto o panel de control. Se cerrará el menú OSD y el proyector guardará automáticamente la nueva configuración.



## Configuración de color

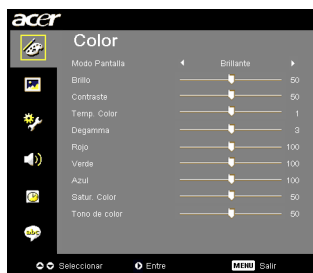

Modo Pantalla	<p>Existen varios valores optimizados y predeterminados de fábrica para los diferentes tipos de imágenes.</p> <ul style="list-style-type: none"> <li>• Brillante: para optimizar el brillo.</li> <li>• Estándar: para entornos comunes.</li> <li>• Vídeo: Para reproducir vídeos en un ambiente con mucha luz.</li> <li>• Tabl. negro: El modo Tabl. negro permite mejorar el color visualizado cuando se realiza la proyección sobre superficies más oscuras.</li> <li>• Usuario1: Permite guardar la configuración predeterminada por el usuario.</li> <li>• Usuario2: Permite guardar la configuración predeterminada por el usuario.</li> </ul>
Brillo	<p>Permite ajustar el brillo de la imagen.</p> <ul style="list-style-type: none"> <li>• Presione ◀ para oscurecer la imagen.</li> <li>• Presione ▶ para aclarar la imagen.</li> </ul>
Contraste	<p>La función "Contraste" permite controlar la diferencia entre las partes más claras y más oscuras de la imagen. Al ajustar el contraste, se cambia la cantidad de negro y blanco en la imagen.</p> <ul style="list-style-type: none"> <li>• Presione ◀ para reducir el contraste.</li> <li>• Presione ▶ para aumentar el contraste.</li> </ul>
Temp. Color	<p>Permite ajustar la temperatura de color. A mayor temperatura de color, la pantalla se vuelve más fría; a menor temperatura de color, la pantalla se vuelve más cálida.</p>
Degamma	<p>Permite ajustar las representaciones de composición oscura. Cuando mayor sea el nivel de gamma, la composición oscura se volverá más brillante.</p>
Rojo	<p>Permite ajustar el color rojo.</p>
Verde	<p>Permite ajustar el color verde.</p>
Azul	<p>Permite ajustar el color azul.</p>
Satur. Color	<p>Permite ajustar una imagen de vídeo de blanco y negro a color totalmente saturado.</p> <ul style="list-style-type: none"> <li>• Presione ◀ para reducir la cantidad de color de la imagen.</li> <li>• Presione ▶ para aumentar la cantidad de color de la imagen.</li> </ul>





Tono de color	<p>Permite ajustar el balance de color rojo y verde.</p> <ul style="list-style-type: none"> <li>• Presione ◀ para aumentar la cantidad de color verde de la imagen.</li> <li>• Presione ▶ para aumentar la cantidad de color rojo de la imagen.</li> </ul>
---------------	--



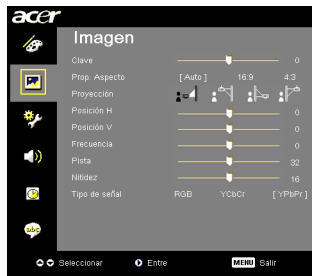

**Nota:** Las funciones de "Satur. Color" y "Tono de color" no se encuentran disponibles en el PC o DVI.

## Configuración de imagen



Clave	<p>Ajusta la distorsión de imagen causada por la inclinación del proyector. (<math>\pm 40</math> grados)</p> 
Prop. Aspecto	<p>Utilice esta función para seleccionar la relación de aspecto deseada.</p>  <ul style="list-style-type: none"> <li>• Auto: Conserva la imagen con la relación de anchura/altura original y agranda la imagen para ajustarla a los píxeles horizontales o verticales nativos.</li> <li>• 4:3: La imagen será ajustada a la pantalla y desplegada utilizando una relación de aspecto de 4:3.</li> <li>• 16:9: La imagen será ajustada al ancho/alto de la pantalla y desplegada utilizando una relación de aspecto de 16:9.</li> </ul>
Proyección	<p>Proyección frontal sobre mesa</p> <ul style="list-style-type: none"> <li>• Configuración por defecto de fábrica.</li> </ul> 
	<p>Proyección frontal desde cielorraso</p> <ul style="list-style-type: none"> <li>• Cuando selecciona esta función, el proyector invierte la imagen para la proyección desde el montaje en el cielorraso.</li> </ul> 

	<p>Proyección trasera sobre mesa</p> <ul style="list-style-type: none"> <li>• Cuando selecciona esta función, el proyector invierte la imagen para que se pueda proyectar desde detrás de una pantalla traslúcida.</li> </ul>
	<p>Proyección trasera desde cielorraso</p> <ul style="list-style-type: none"> <li>• Cuando selecciona esta función, el proyector coloca al revés e invierte la imagen al mismo tiempo. Puede realizar la proyección desde detrás de una pantalla traslúcida en un montaje en el cielorraso.</li> </ul>
Posición H	<ul style="list-style-type: none"> <li>• Presione ◀ para mover la imagen hacia la izquierda.</li> <li>• Presione ▶ para mover la imagen hacia la derecha.</li> </ul>
Posición V	<ul style="list-style-type: none"> <li>• Presione ◀ para mover la imagen hacia abajo.</li> <li>• Presione ▶ para mover la imagen hacia arriba.</li> </ul>
Frecuencia	<p>La función "Frecuencia" permite cambiar la tasa de refresco con el fin de que coincida con la frecuencia de la tarjeta gráfica de la computadora. Si observa una barra vertical parpadeando en la imagen proyectada, utilice esta función para llevar a cabo los ajustes necesarios.</p>
Pista	<p>Permite sincronizar la frecuencia de la señal del proyector con la tarjeta gráfica. Si observa una imagen inestable o parpadeante, utilice esta función para realizar el ajuste.</p>
Nitidez	<p>Permite ajustar la nitidez de la imagen.</p> <ul style="list-style-type: none"> <li>• Presione ◀ para reducir la nitidez.</li> <li>• Presione ▶ para aumentar la nitidez.</li> </ul>
Tipo de señal	<p>Seleccione el tipo de señal RGB, YCbCr o YPbPr.</p>



-----

**Nota:** Las funciones de "Posición H", "Posición V", "Frecuencia" y "Pista" no se encuentran disponibles en el modo Equipo.

**Nota:** Las funciones "Nitidez" y "Tipo de señal" solamente se admiten en el modo Vídeo.

# Configuración de administración



Modo ECO	Seleccione "Act." para atenuar la lámpara del proyector que permitirá reducir el consumo de energía, extender la vida útil de la lámpara y reducir el ruido. Seleccione "Des." para regresar al modo normal.
Gran altitud	Elija "Act" para activar el modo Gran altitud. Hace funcionar el ventilador a plena velocidad de forma continua para permitir la adecuada refrigeración del proyector a gran altitud.
Apagado automático	El proyector se apagará automáticamente cuando no exista ninguna entrada de señal luego del tiempo establecido. (en minutos)
Bloq. Fuente	Cuando la función de bloqueo de fuente se encuentre en "Des.", el proyector buscará otras señales en caso de se haya perdido la señal de entrada actual. Cuando la función de bloqueo de fuente se encuentre en "Act.", se "Bloqueo" el canal de la fuente actual a menos que se presione el botón "Fuente" en el control remoto para dirigirse al próximo canal.
Ubicación menú	Permite seleccionar la ubicación del menú en la pantalla.
Schermata iniziale	Utilice esta función para seleccionar la pantalla de inicio deseada. Si cambia la configuración, se aplicarán los cambios cuando salga del menú OSD. <ul style="list-style-type: none"> <li>• Acer: Pantalla de inicio por defecto del proyector Acer.</li> <li>• Usuario: Permite utilizar una imagen guardada desde la función "Captura de pantalla".</li> </ul>





<p>Captura de pantalla</p> 	<p>Utilice esta función para personalizar la pantalla de inicio. Para capturar la imagen que desea utilizar como pantalla de inicio, siga las instrucciones que aparecen a continuación.</p> <p><b>Aviso:</b> Antes de continuar con los pasos siguientes, asegúrese de que la opción "Clave" se encuentre establecida en el valor por defecto "0" y que la relación de aspecto se encuentre establecida en 4:3. Para obtener más información, consulte la sección "Captura de pantalla".</p> <ul style="list-style-type: none"> <li>• Cambie la función "Schermata iniziale" de la configuración por defecto "Acer" a "Usuario".</li> <li>• Presione "Captura de pantalla" para personalizar la pantalla de inicio.</li> <li>• Aparecerá un cuadro de diálogo que permite confirmar la acción. Seleccione "Sí" para utilizar la imagen actual como la pantalla de inicio personalizada. El rango de captura es el área rectangular roja. Seleccione "No" para cancelar la captura de la imagen y salir del menú de visualización en pantalla (OSD, por sus siglas en inglés).</li> <li>• Aparecerá un mensaje indicando que se está realizando la captura de la pantalla.</li> <li>• Cuando finalice la captura de la pantalla, desaparecerá el mensaje y aparecerá la pantalla original.</li> <li>• La pantalla de inicio personalizada, como se muestra abajo, aparecerá cuando exista una nueva señal de entrada o cuando reinicie el proyector.</li> </ul>
--	---





**Nota:** Esta función de captura de pantalla se encuentra disponible sólo con una relación de aspecto de 4:3.

**Nota:** Para los modelos XGA, con el fin de obtener la mejor calidad de imagen, se recomienda que el usuario final configure la resolución de la PC en 1024 x 768 antes de utilizar esta función.

**Nota:** Para los modelos SVGA, con el fin de obtener la mejor calidad de imagen, se recomienda que el usuario final configure la resolución de la PC en 800 x 600 antes de utilizar esta función.

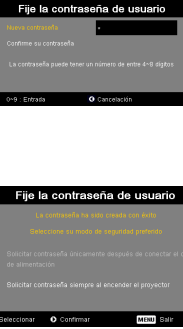
<p>Hora Lámpara Trans.</p>	<p>Muestra el tiempo de funcionamiento transcurrido de la lámpara (en horas).</p>
<p>Aviso de lámpara</p>	<p>Active esta función para mostrar un recordatorio de cambio de lámpara a las 30 horas de funcionamiento antes del fin de su vida útil esperado.</p>
<p>Rest. hora lámpara</p>	<p>Presione el botón  luego de seleccionar "Sí" para reiniciar el contador de horas de la lámpara a "0".</p>
<p>Seguridad</p> 	<p><b>Seguridad</b> Este proyector proporciona una útil función de seguridad con el fin de que el administrador pueda controlar la utilización del proyector.</p> <p>Presione  para cambiar la configuración "Seguridad". Si se activa la función de seguridad, deberá ingresar primero la "Contraseña de Admin" antes de cambiar la configuración de seguridad.</p> <ul style="list-style-type: none"> <li>• Seleccione "Act." para activar la función de seguridad. El usuario deberá ingresar una contraseña para utilizar el proyector. Por favor, consulte la sección "Contraseña de Usuario" para obtener más información.</li> <li>• Si se selecciona "Des.", el usuario podrá encender el proyector sin ingresar una contraseña.</li> </ul>

	<p><b>Descanso (Minutos)</b></p> <p>Cuando la función "Seguridad" se encuentra en "Act.", el administrador puede configurar la opción de tiempo agotado.</p> <ul style="list-style-type: none"> <li>• Presione ◀ o ▶ para seleccionar el intervalo de tiempo agotado.</li> <li>• El rango comprende entre 10 minutos y 990 minutos.</li> <li>• Cuando se alcance el intervalo de tiempo agotado establecido, el proyector le solicitará al usuario que ingrese nuevamente la contraseña.</li> <li>• La configuración por defecto de fábrica de "Descanso(Minutos)" es "Des.".</li> <li>• Cuando la función de seguridad se encuentre activada, el proyector le solicitará al usuario que ingrese la contraseña cuando se encienda el proyector. Tanto la "Contraseña de Usuario" como la "Contraseña de Admin" pueden ser ingresadas en este cuadro de diálogo.</li> </ul>
	<p><b>Contraseña de Usuario</b></p> <ul style="list-style-type: none"> <li>• Presione ▶ para configurar o cambiar la "Contraseña de Usuario".</li> <li>• Presione los botones numéricos del control remoto para configurar la contraseña y presione "MENÚ" para confirmar.</li> <li>• Presione ◀ para eliminar un caracter.</li> <li>• Ingrese la contraseña cuando aparezca "Confirme su contraseña".</li> <li>• La contraseña deberá tener una longitud de entre 4 y 8 caracteres.</li> <li>• Si selecciona "Solicitar contraseña únicamente después de conectar el cable de alimentación", el proyector solicitará que el usuario ingrese la contraseña cada vez que se conecte el cable de alimentación.</li> <li>• Si selecciona "Solicitar contraseña siempre al encender el proyector", el usuario deberá ingresar la contraseña cada vez que se encienda el proyector.</li> </ul>
	<p><b>Contraseña de Admin</b></p> <p>La "Contraseña de Admin" puede ser utilizada en los cuadros de diálogo "Introduzca administrador" y "Introduzca su Contraseña".</p> <ul style="list-style-type: none"> <li>• Presione ▶ para cambiar la "Contraseña de Admin".</li> <li>• El valor por defecto de fábrica de "Contraseña de Admin" es "1234".</li> </ul> <p>Si olvida la contraseña de administrador, siga los pasos que aparecen a continuación para recuperar la contraseña de administrador:</p> <ul style="list-style-type: none"> <li>• La Tarjeta de seguridad contiene una única "Contraseña universal" de 6 dígitos (esta tarjeta estará incluida en el embalaje). Esta contraseña única es el número que será aceptado como contraseña por el proyector en cualquier momento sin importar cual sea la contraseña de administrador.</li> <li>• En caso de que haya perdido esta tarjeta de seguridad y el número, póngase en contacto con un centro de servicio técnico de Acer.</li> </ul>

	<p>Bloq. pant. inic. del usuar.</p> <ul style="list-style-type: none"> <li>• Por defecto, el bloqueo de la pantalla de inicio del usuario se encuentra establecido en "Des." Si el bloqueo de la pantalla de inicio del usuario se encuentra establecido en "Act.", los usuarios no podrán cambiar la pantalla de inicio y se impedirá que otros usuarios realicen el cambio de forma arbitraria. Establezca la configuración en "Des." para desactivar el bloqueo de la pantalla de inicio del usuario.</li> </ul>
Reinicializar	<ul style="list-style-type: none"> <li>• Presione este botón luego de seleccionar "Sí" para reestablecer los parámetros de todos los menús a la configuración por defecto de fábrica.</li> </ul>

## Configuración de audio



Volumen	<ul style="list-style-type: none"> <li>• Presione ◀ para reducir el volumen.</li> <li>• Presione ▶ para aumentar el volumen.</li> </ul>
Silenciar	<ul style="list-style-type: none"> <li>• Seleccione "Act." para silenciar el sonido.</li> <li>• Seleccione "Des." para activar el sonido.</li> </ul>
Encender/apagar Vol.	<ul style="list-style-type: none"> <li>• Seleccione esta función para ajustar el volumen de notificación cuando se enciende/apaga el proyector.</li> </ul>
Volumen de alarma	<ul style="list-style-type: none"> <li>• Seleccione esta función para ajustar el volumen de cualquier notificación de advertencia.</li> </ul>

# Configuración del temporizador



Inicio del Temporizador	<ul style="list-style-type: none"> <li>Presione  para iniciar o detener el temporizador.</li> </ul>
Período-Temporizador	<ul style="list-style-type: none"> <li>Presione  o  para seleccionar el período del temporizador.</li> </ul>
Vol. Temporizador	<ul style="list-style-type: none"> <li>Seleccione esta función para ajustar el volumen de notificación cuando la función de temporizador se encuentre activada y se haya alcanzado el tiempo establecido.</li> </ul>
Pantalla de Temporizador	<ul style="list-style-type: none"> <li>Presione  o  para seleccionar el modo de temporizador que será desplegado en la pantalla.</li> </ul>
Ubicación-Temporiz.	<ul style="list-style-type: none"> <li>Seleccione la posición en la pantalla del temporizador.</li> </ul>

# Configuración de idioma



Idioma	<p>Permite seleccionar el idioma del menú OSD entre múltiples idiomas. Utilice el botón  o  para seleccionar el idioma deseado del menú OSD.</p> <ul style="list-style-type: none"> <li>Presione  para confirmar la selección.</li> </ul>
--------	---

# Apéndices

## Solución de problemas

Si posee algún problema con el proyector Acer, consulte la siguiente guía de solución de problemas. Si el problema persiste, póngase en contacto con el distribuidor o el centro de servicio técnico local.

### Problemas con la imagen y sus soluciones

#	Problema	Solución
1	No aparece ninguna imagen en la pantalla	<ul style="list-style-type: none"> <li>Realice la conexión como se describe en la sección "Inicio".</li> <li>Asegúrese de que los pines de los conectores no se encuentren doblados o dañados.</li> <li>Revise si la lámpara del proyector se encuentra instalada correctamente. Por favor, consulte la sección "Reemplazo de la lámpara".</li> <li>Asegúrese de que haya deslizado la tapa de la lente y de que el proyector se encuentre encendido.</li> </ul>
2	Imagen parcial, desplazada o visualizada en forma incorrecta (Para PC (Windows 95/98/2000/XP))	<ul style="list-style-type: none"> <li>Presione "RESINCRONIZACIÓN" en el control remoto o panel de control.</li> <li>En el caso de una imagen visualizada en forma incorrecta:             <ul style="list-style-type: none"> <li>Abra "Mi PC", abra "Panel de control" y luego haga doble clic en el icono "Pantalla".</li> <li>Seleccione la pestaña "Configuración".</li> <li>Compruebe que la configuración de resolución de la pantalla sea menor o igual a SVGA (800 x 600) (P3150) o XGA (1024 x 768) (P3250).</li> <li>Haga clic en el botón "Opciones avanzadas".</li> </ul> </li> </ul> <p>Si el problema persiste, cambie el tipo de monitor que está utilizando y siga los pasos que aparecen a continuación:</p> <ul style="list-style-type: none"> <li>Compruebe que la configuración de resolución de la pantalla sea menor o igual a SVGA (800 x 600) (P3150) o XGA (1024 x 768) (P3250).</li> <li>Haga clic en el botón "Cambiar" dentro de la pestaña "Monitor".</li> <li>Haga clic en "Mostrar todos los dispositivos". Luego, seleccione "Tipo de monitor estándar" dentro del cuadro de diálogo "Fabricante" y seleccione el modo de resolución necesario dentro del cuadro de diálogo "Fabricante".</li> <li>Compruebe que la configuración de resolución de la pantalla del monitor sea menor o igual a SVGA (800 x 600) (P3150) o XGA (1024 x 768) (P3250).</li> </ul>

3	Imagen parcial, desplazada o visualizada en forma incorrecta (Para computadoras portátiles)	<ul style="list-style-type: none"> <li>• Presione "RESINCRONIZACIÓN" en el control remoto o panel de control.</li> <li>• En el caso de una imagen visualizada en forma incorrecta: <ul style="list-style-type: none"> <li>• Siga los pasos para el ítem 2 (anteriormente descrito) para ajustar la resolución de la computadora.</li> <li>• Presione para cambiar la configuración de salida. Ejemplo: [Fn]+[F4], Compaq [Fn]+[F4], Dell [Fn]+[F8], Gateway [Fn]+[F4], IBM [Fn]+[F7], HP [Fn]+[F4], NEC [Fn]+[F3], Toshiba [Fn]+[F5]</li> </ul> </li> <li>• Si posee problemas para cambiar la resolución o la imagen se congela, reinicie todos los dispositivos incluyendo el proyector.</li> </ul>
4	La pantalla de la computadora portátil no muestra la presentación	<ul style="list-style-type: none"> <li>• Si utiliza una computadora portátil con el sistema operativo Microsoft® Windows®: Algunas computadoras portátiles desactivan su pantalla cuando se está utilizando un segundo dispositivo de visualización. Cada computadora portátil posee una forma diferente de volver a activar la pantalla. Para obtener más información, consulte el manual de la computadora portátil.</li> <li>• Si utiliza una computadora portátil con el sistema operativo Apple® Mac®: En Preferencias del sistema, abra Pantalla y establezca la opción Espejo de video en "Act. ".</li> </ul>
5	Imagen inestable o parpadeante	<ul style="list-style-type: none"> <li>• Ajuste la función "Pista" para realizar la corrección. Para obtener más información, consulte la sección "Configuración de imagen".</li> <li>• Cambie la configuración de profundidad de color de la pantalla en la computadora.</li> </ul>
6	La imagen posee una barra vertical parpadeando	<ul style="list-style-type: none"> <li>• Utilice la función "Frecuencia" para realizar el ajuste. Para obtener más información, consulte la sección "Configuración de imagen".</li> <li>• Compruebe y vuelva a configurar el modo de visualización de la tarjeta gráfica con el fin de que sea compatible con el proyector.</li> </ul>
7	Imagen fuera de foco	<ul style="list-style-type: none"> <li>• Asegúrese de haber deslizado la tapa de la lente.</li> <li>• Ajuste el anillo de enfoque de la lente del proyector.</li> <li>• Asegúrese de que la pantalla de proyección se encuentre dentro de la distancia requerida de 3,3 a 39 pies (1,0 a 11,9 metros) del proyector. Para obtener más información, consulte la sección "Cómo lograr el tamaño de imagen deseado ajustando la distancia y el zoom".</li> </ul>
8	La imagen se estira cuando se visualiza un título en DVD con formato "widescreen"	<p>Cuando reproduzca un DVD codificado en formato anamórfico o con una relación de aspecto de 16:9, deberá ajustar la siguiente configuración:</p> <ul style="list-style-type: none"> <li>• Si reproduce un título en DVD con formato 4:3, cambie el formato a 4:3 en el menú OSD del proyector.</li> <li>• Si la imagen continúa estirada, deberá ajustar también la relación de aspecto. Configure el formato de visualización con una relación de aspecto de 16:9 (wide) en el reproductor de DVD.</li> </ul>

9	Imagen demasiado pequeña o demasiado grande	<ul style="list-style-type: none"> <li>Ajuste la palanca del zoom ubicada en la parte superior del proyector.</li> <li>Coloque el proyector más cerca o más lejos de la pantalla.</li> <li>Presione "MENÚ" en el control remoto o en el panel de control. Diríjase a "Configuración de imagen --&gt; Relación de aspecto" y pruebe las distintas configuraciones.</li> </ul>
10	La imagen posee lados inclinados	<ul style="list-style-type: none"> <li>Si es posible, cambie de posición el proyector con el fin de que quede centrado en la pantalla.</li> <li>Presione el botón "Keystone <math>\Delta</math> / <math>\nabla</math>" ("Trapezoidal") del mando a distancia hasta que los lados queden verticales.</li> </ul>
11	La imagen se encuentra invertida	<ul style="list-style-type: none"> <li>Seleccione "Configuración de imagen --&gt; Proyección" en el menú OSD para ajustar la dirección de proyección.</li> </ul>

## Mensajes del menú OSD

#	Problema	Mensaje recordatorio
1	Mensaje	<p>Falla del ventilador – el ventilador del sistema no funciona.</p> <div style="text-align: center; border: 1px solid black; padding: 5px; background-color: #f0f0f0;"> <p>Fallo del ventilador. La lámpara se apagará automáticamente pronto.</p> </div> <p>Sobrecalentamiento del proyector – el proyector excedió la temperatura de funcionamiento recomendada y deberá esperar a que se enfríe antes de volver a utilizarlo.</p> <div style="text-align: center; border: 1px solid black; padding: 5px; background-color: #f0f0f0;"> <p>El proyector se ha sobrecalentado. La lámpara se apagará automáticamente pronto.</p> </div> <p>Reemplace la lámpara – la lámpara está por llegar al final de su vida útil máxima. Prepárese para reemplazarla pronto.</p> <div style="text-align: center; border: 1px solid black; padding: 5px; background-color: #f0f0f0;"> <p>La lámpara está alcanzando el fin de su vida útil a pleno rendimiento. Es recomendable cambiarla.</p> </div>

## Problemas con el proyector

#	Problema	Solución
1	El proyector no responde a todos los controles	Si es posible, apague el proyector, desconecte el cable de alimentación y espere como mínimo 30 segundos antes de volver a conectarlo.
2	La lámpara se quemó o emitió un sonido alto de estallido	Cuando la lámpara llegue al final de su vida útil, ésta se quemará y emitirá un sonido alto de estallido. En caso de que eso ocurra, el proyector no podrá ser encendido hasta que el módulo de la lámpara haya sido reemplazado. Para reemplazar la lámpara, siga los procedimientos que aparecen en la sección "Reemplazo de la lámpara".



# Lista de descripción de los indicadores LED y alarmas

## Mensajes de los indicadores LED

Mensaje	LED de lámpara	LED de temperatura	LED de encendido/apagado	
	Rojo	Rojo	Rojo	Azul
Modo de espera (cable de alimentación conectado)	--	--	V	--
Botón de encendido ACTIVADO	--	--	--	V
Reintento de utilización de la lámpara	--	--	--	Parpadeo rápido
Apagando (estado de enfriamiento)	--	--	Parpadeo rápido	--
Apagando (enfriamiento completado)	--	--	V	--
Error (fallo de la temperatura)	--	V	--	V
Error (fallo de bloqueo del ventilador)	--	Parpadeo rápido	--	V
Error (fallo de la lámpara)	V	--	--	V
Error (fallo de la rueda de color)	Parpadeo rápido	--	--	V

## Reemplazo de la lámpara

Utilice un destornillador para retirar el tornillo(s) de la cubierta y luego extraiga la lámpara.

El proyector detectará la vida útil de la lámpara. Aparecerá el mensaje de advertencia "**La lámpara está alcanzando el fin de su vida útil a pleno rendimiento. Es recomendable cambiarla!**" Cuando aparezca este mensaje, cambie la lámpara lo antes posible. Asegúrese de que el proyector se haya enfriado como mínimo durante 30 minutos antes de cambiar la lámpara.



**Advertencia:** ¡El compartimiento de la lámpara posee una temperatura alta! Espere a que se enfríe antes de cambiar la lámpara.

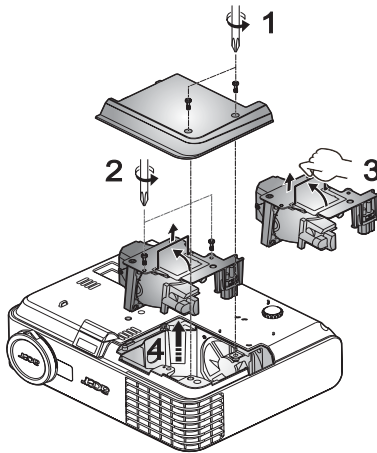

Para cambiar la lámpara

- 1 Apague el proyector presionando el botón de encendido/apagado.
- 2 Espere como mínimo 30 minutos a que el proyector se enfríe.
- 3 Desconecte el cable de alimentación.
- 4 Utilice un destornillador para extraer el tornillo de la cubierta. (ilustración #1)
- 5 Empuje hacia arriba y extraiga la cubierta.
- 6 Retire los dos tornillos que aseguran el módulo de la lámpara (ilustración #2) y extraiga la barra de la lámpara (ilustración #3).
- 7 Retire el módulo de la lámpara utilizando la fuerza. (Ilustración #4)

Para volver a colocar el módulo de la lámpara, siga al revés el paso anterior.



**Advertencia:** Para reducir el riesgo de que ocurra una lesión, no deje caer el módulo de la lámpara o toque la bombilla de la lámpara. La bombilla podría explotar y causar una lesión si se cae.

## Especificaciones

Las especificaciones que aparecen a continuación se encuentran sujetas a cambios sin aviso previo. Para obtener las especificaciones finales, consulte las especificaciones de marketing publicadas por Acer.

Sistema de proyección	DLP®
Resolución	P3150: Nativa: SVGA (800 x 600) P3250: Nativa: XGA (1024 x 768), Máxima: UXGA (1600 x 1200), WSXGA+ (1680 x 1050)
Compatibilidad con PC	PC IBM y compatibles, Apple Macintosh, iMac y estándares VESA: SXGA, XGA, VGA, SVGA, SXGA+, WXGA, WXGA+, WSXGA+ y UXGA
Compatibilidad de vídeo	NTSC (3,58/4,43), PAL (B/D/G/H/I/M/N), SECAM (B/D/G/K/K1/L), HDTV (720p, 1080i/p), EDTV (480p, 576p) y SDTV (480i, 576i)
Relación de aspecto	Auto, 4:3 (nativa) y 16:9
Colores de la pantalla	134 millones de colores
Lente de proyección	F/2,41 ~ 2,55, f = 21,79 mm ~ 23,99 mm, zoom manual 1:1,1 y enfoque automático
Tamaño de la pantalla de proyección (en diagonal)	23" (58 cm)~300" (762 cm)
Distancia de proyección	1,0 m (3,3')~11,9 m (39,0')
Relación de proyección	50"@2m (1,95~2,15:1)
Frecuencia de exploración horizontal	31,5 k -100 kHz
Frecuencia de actualización vertical	50 - 85 Hz
Tipo de lámpara	Lámpara de 165 W que puede reemplazar el usuario
Corrección trapezoidal	+/-40 grados
Audio	Altavoz interno con salida de 1 W
Peso	1,24 Kg (2,7 libras)
Dimensiones (Ancho x Profundidad x Alto)	209,0 mm x 74,2 mm x 172,2 mm (8,2" x 2,9" x 6,8")
Zoom digital	2X
Fuente de alimentación	Fuente de alimentación autoconmutada de 100 - 240 V con entrada de CA
Consumo de energía	235 W
Temperatura en funcionamiento	5 °C a 35 °C / 41 °F a 95 °F
Conectores de entrada y salida	<ul style="list-style-type: none"> <li>• Toma de alimentación x 1</li> <li>• Entrada VGA x 1</li> <li>• Vídeo compuesto x 1</li> <li>• S-Video x 1</li> <li>• USB x 1</li> <li>• HDMI x 1</li> <li>• Entrada de audio con conector de 3,5 mm x 1</li> </ul>

- Contenido estándar del embalaje
- Cable de alimentación de CA x 1
  - Cable VGA x 1
  - Cable de vídeo compuesto x 1
  - Mando a distancia x 1
  - Pilas x 2 (para el mando a distancia)
  - Guía del usuario (CD-ROM) x 1
  - Guía de inicio rápido x 1
  - Tarjeta de seguridad x 1
  - Bolsa de transporte mullida
  - Folleto de garantía
  - Folleto con las oficinas de servicio
- 

\* El diseño y las especificaciones se encuentran sujetos a cambios sin aviso previo.

# Modos de compatibilidad

## A. VGA analógico

### 1 VGA analógico – Señal de PC

Modos	Resolución	Frecuencia vertical [Hz]	Frecuencia horizontal [KHz]
VGA	640x480	60	31,50
	640x480	72	37,90
	640x480	75	37,50
	640x480	85	43,30
	720x400	70	31,50
	720x400	85	37,90
SVGA	800x600	56	35,20
	800x600	60	37,90
	800x600	72	48,10
	800x600	75	46,90
	800x600	85	53,70
	832x624	75	49,73
XGA	1024x768	60	48,40
	1024x768	70	56,50
	1024x768	75	60,00
	1024x768	85	68,70
SXGA	1152x864	70	63,80
	1152x864	75	67,50
	1152x864	85	77,10
	1280X1024	60	63,98
	1280X1024	72	76,97
	1280X1024	75	79,98
QuadVGA	1280X1024	85	91,10
	1280x960	60	59,70
	1280x960	75	75,23
	1280x960	85	85,76
SXGA+	1400x1050	60	65,32
UXGA	1600x1200	60	75,00
Power Mac G4	640x480	66,6(67)	34,93
	800x600	60	37,90
	1024x768	60	48,40
	1152x870	75	68,68
	1280x960	75	75,00
	1280x1024	60	63,98
PowerBook G4	640x480	60	31,35

	640x480	66,6(67)	34,93
	800x600	60	37,90
	1024x768	60	48,40
	1152x870	75	68,68
	1280x960	75	75,00
	1280x1024	60	63,98
i Mac DV (G3)	1024x768	75	60,00

## 2 VGA analógico – Sincronización wide extendida

Modos	Resolución	Frecuencia vertical [Hz]	Frecuencia horizontal [KHz]
WXGA	1280x768	60	48,36
	1280x768	75	57,60
	1280x768	85	68,63
	1280x720	60	45,00
	1280x800	60	49,70
	1360x768	60	47,72
	1440x900	60	55,94
	1680x1050	60	65,29

## B. HDMI digital

### 1 HDMI – Señal de PC

Modos	Resolución	Frecuencia vertical [Hz]	Frecuencia horizontal [KHz]
VGA	640x480	60	31,50
	640x480	72	37,90
	640x480	75	37,50
	640x480	85	43,30
	720x400	70	31,50
	720x400	85	37,90
SVGA	800x600	56	35,20
	800x600	60	37,90
	800x600	72	48,10
	800x600	75	46,90
	800x600	85	53,70
	832x624	75	49,73
XGA	1024x768	60	48,40
	1024x768	70	56,50
	1024x768	75	60,00
	1024x768	85	68,70
SXGA	1152x864	70	63,80
	1152x864	75	67,50
	1152x864	85	77,10
	1280x1024	60	63,98
	1280x1024	72	76,97
	1280x1024	75	79,98
QuadVGA	1280x1024	85	91,10
	1280x960	60	59,70
SXGA+	1280x960	75	75,23
	1400x1050	60	65,32
UXGA	1600x1200	60	75,00
Power Mac G4	640x480	66,6(67)	34,93
	800x600	60	37,90
	1024x768	60	48,40
	1152x870	75	68,68
	1280x960	75	75,00
	1280x1024	60	63,98
PowerBook G4	640x480	60	31,35
	640x480	66,6(67)	34,93
	800x600	60	37,90

	1024x768	60	48,40
	1152x870	75	68,68
	1280x960	75	75,00
	1280x1024	60	63,98
i Mac DV (G3)	1024x768	75	60,00

## 2 HDMI – Sincronización wide extendida

Modos	Resolución	Frecuencia vertical [Hz]	Frecuencia horizontal [KHz]
WXGA	1280x768	60	48,36
	1280x768	75	57,60
	1280x768	85	68,63
	1280x720	60	45,00
	1280x800	60	49,70
	1360x768	60	47,72
	1440x900	60	55,94
	1680x1050	60	65,29

## 3 HDMI – Señal de vídeo

Modos	Resolución	Frecuencia vertical [Hz]	Frecuencia horizontal [KHz]
480i (NTSC)	720x480(1440x480)	59,94(29,97)	15,73
480p (NTSC)	720x480	59,94	31,47
576i (PAL)	720x576(1440x576)	50(25)	15,63
576p (PAL)	720x576	50	31,25
720p (NTSC)	1280x720	60	45,00
720p (PAL)	1280x720	50	37,50
1080i (NTSC)	1920x1080	60(30)	33,75
1080i (PAL)	1920x1080	50	28,13
1080p (NTSC)	1920x1080	60	67,50
1080p (PAL)	1920x1080	50	56,25



# Regulaciones y avisos de seguridad

## Aviso de la FCC

Este equipo ha sido comprobado y se determinó que cumple con los límites de dispositivo digital Clase B, de acuerdo con la Parte 15 de las Reglas de la Comisión Federal de Comunicaciones (FCC, por sus siglas en inglés). Estos límites se crearon con el fin de proporcionar una protección razonable contra interferencia dañina en una instalación residencial. Este equipo genera, utiliza y puede irradiar energía de radiofrecuencia y, si no se encuentra instalado o si no es utilizado de acuerdo con las instrucciones, puede causar interferencia dañina a las comunicaciones radiales.

Sin embargo, no se puede garantizar que la interferencia no ocurrirá en una instalación en particular. En el caso de que el equipo causara interferencia dañina a las comunicaciones radiales, la cual puede ser determinada encendiendo o apagando el equipo, se sugiere que el usuario tome una o más de las siguientes medidas:

- Reoriente o coloque en otro lugar la antena receptora.
- Incremente la separación entre el equipo y el receptor.
- Conecte el equipo a un tomacorriente diferente del que se encuentra conectado el receptor.
- Consulte a un vendedor o técnico experimentado de radio/TV para obtener ayuda.

## Aviso: Cables blindados

Todas las conexiones con otros dispositivos deben ser realizadas utilizando cables blindados con el fin de mantener el cumplimiento de las regulaciones de la FCC.

## Aviso: Dispositivos periféricos

Sólo se debe conectar a la unidad aquellos periféricos (dispositivos de entrada/salida, terminales, impresoras, etc.) que cumplan con los límites Clase B. La utilización de periféricos que no cumplan con estos límites podría causar interferencias en la recepción de radio y TV.

## Precaución

Los cambios o las modificaciones no aprobadas expresamente por el fabricante pueden anular la autoridad del usuario de utilizar este dispositivo conferida por la FCC.

## Condiciones de funcionamiento

Este dispositivo cumple con la Parte 15 de las Reglas de la FCC. El funcionamiento se encuentra sujeto a las siguientes dos condiciones: (1) Este dispositivo no provoca interferencia dañina y (2) este dispositivo debe aceptar cualquier interferencia recibida, incluso si la interferencia puede provocar un funcionamiento no deseado.

## Aviso: Usuarios de Canadá

Este dispositivo digital Clase B cumple con la norma canadiense ICES-003.

## Remarque à l'intention des utilisateurs canadiens

Cet appareil numérique de la classe B est conforme à la norme NMB-003 du Canada.

### Canadá — Exención de licencia de baja potencia para dispositivos de radiocomunicaciones (RSS-210)

- a Información general  
El funcionamiento se encuentra sujeto a las siguientes dos condiciones:
  1. Este dispositivo no provoca interferencia dañina.
  2. Este dispositivo debe aceptar cualquier interferencia recibida, incluso si la interferencia puede provocar un funcionamiento no deseado.
- b Funcionamiento en la banda de 2,4 GHz  
Para evitar interferencia radiales con el servicio con licencia, este dispositivo se encuentra diseñado para ser utilizado en interiores y la instalación en exteriores se encuentra sujeta a la licencia.

### Declaración de conformidad para los países de la Unión Europea

Por medio de la presente, Acer declara que esta serie de proyectores cumple con los requisitos esenciales y con otras disposiciones pertinentes de la Directiva 1999/5/EC. (Por favor, visite <http://global.acer.com/support/certificate.htm> para obtener los documentos.)

Cumplimiento con la certificación regulatoria de Rusia



ME61

### Aviso sobre regulaciones aplicables para dispositivos de radio



.....

**Nota:** La información que aparece a continuación es sólo para modelos con la función de red inalámbrica y/o Bluetooth.

### General

Este producto cumple con los estándares de radiofrecuencia y seguridad de cualquier país o región en donde haya sido aprobado para su utilización inalámbrica. Dependiendo de la configuración, este producto puede o no incorporar dispositivos de radio inalámbricos (como módulos de red inalámbrica y/o Bluetooth). La información que aparece a continuación se aplica a los productos con dichos dispositivos.

## Unión Europea (UE)

Directiva R&TTE 1999/5/EC, según certificación de conformidad con el siguiente estándar armonizado:

- **Artículo 3.1(a) Salud y Seguridad**
  - EN60950-1:2001
  - EN50371:2002 (SAR, dispositivo FR general)
- **Artículo 3.1(b) EMC**
  - EN301 489-1 V1.4.1 (requisitos técnicos comunes)
  - EN301 489-3 V1.4.1 (para dispositivos de corto alcance)
  - EN301 489-17 V1.2.1 (para datos de banda ancha y equipos HIPERLAN)
- **Artículo 3.2 Usos de espectro**
  - EN300 220-1 V1.3.1 (para dispositivos de corto alcance, 25~1000MHz, parte 1)
  - EN300 220-2 V2.1.1 (para dispositivos de corto alcance, 25~1000MHz, parte 3)
  - EN300 440-2 V1.1.2 (para dispositivos de corto alcance, 1G~20GMHz, parte 2)
  - EN300 328 V1.6.1 (para equipos de transmisión de datos que funcionan en la banda de 2,4 GHz ISM)
  - EN301 893 V1.2.3 (RLAN de alto rendimiento de 5GHz)

## Lista de países aplicables

Miembros de la Unión Europea en mayo de 2004: Bélgica, Dinamarca, Alemania, Grecia, España, Francia, Irlanda, Italia, Luxemburgo, Países Bajos, Austria, Portugal, Finlandia, Suecia, Reino Unido, Estonia, Letonia, Lituania, Polonia, Hungría, República Checa, República Eslovaca, Eslovenia, Chipre y Malta. Se encuentra permitida la utilización de este dispositivo en los países de la Unión Europea así como Noruega, Suiza, Islandia y Liechtenstein. Este dispositivo debe ser utilizado de acuerdo con las regulaciones y restricciones de dicho país. Para obtener más información, póngase en contacto con la oficina local del país donde utilizará el dispositivo.



**Acer America Corporation**  
 333 West San Carlos St., San Jose  
 CA 95110, U. S. A.  
 Tel : 254-298-4000  
 Fax : 254-298-4147  
 www.acer.com



**Federal Communications Commission  
 Declaration of Conformity**

This device complies with Part 15 of the FCC Rules. Operation is subject to the following two conditions: (1) this device may not cause harmful interference, and (2) this device must accept any interference received, including interference that may cause undesired operation.

The following local Manufacturer / Importer is responsible for this declaration:

Product:	DLP Projector
Model Number:	DSV0716/DNX0717
Machine Type:	P3150/P3250 series
Name of Responsible Party:	Acer America Corporation
Address of Responsible Party:	333 West San Carlos St. San Jose, CA 95110 U. S. A.
Contact Person:	Acer Representative
Phone No.:	254-298-4000
Fax No.:	254-298-4147



## Declaration of Conformity

We,

**Acer Computer (Shanghai) Limited**

3F, No. 168 Xizang medium road, Huangpu District,  
Shanghai, China

Contact Person: Mr. Easy Lai

Tel: 886-2-8691-3089 Fax: 886-2-8691-3000

E-mail: [easy\\_lai@acer.com.tw](mailto:easy_lai@acer.com.tw)

Hereby declare that:

**Product:** DLP Projector  
**Trade Name:** Acer  
**Model Number:** DSV0716/DNX0717  
**Machine Type:** P3150/P3250 series

Is compliant with the essential requirements and other relevant provisions of the following EC directives, and that all the necessary steps have been taken and are in force to assure that production units of the same product will continue comply with the requirements.

**EMC Directive 2004/108/EC as attested by conformity with the following harmonized standards:**

- EN55022:1998 + A1:2000 + A2:2003, AS/NZS CISPR22:2002, Class B
- EN55024:1998 + A1:2001 + A2:2003
- EN61000-3-2:2000, Class A
- EN61000-3-3:1995 + A1:2001

**Low Voltage Directive 2006/95/EC as attested by conformity with the following harmonized standard:**

R&TTE Directive 1999/5/EC as attested by conformity with the following harmonized standard:

- Article 3.1(a) Health and Safety
  - EN60950-1:2001
  - EN50371:2002 (SAR, general FR device)
- Article 3.1(b) EMC
  - EN301 489-1 V1.4.1 (common technical requirement)
  - EN301 489-3 V1.4.1 (for short range device)
  - EN301 489-17 V1.2.1 (for widerband data and HIPETLAN equipment)
- Article 3.2 Spectrum Usages
  - EN300 220-1 V1.3.1 (for short range device, 25~1000MHz, part 1)
  - EN300 220-2 V2.1.1 (for short range device, 25~1000MHz, part 3)
  - EN300 440-2 V1.1.2 (for short range device, 1G~20GMHz, part 2)
  - EN300 328 V1.6.1 (for data transmission equipment operating in the 2,4 GHz ISM band)
  - EN301 893 V1.2.3 (5GHz high performance RLAN)

*Easy Lai*

**Easy Lai / Director**

**Acer Computer (Shanghai) Limited**