

„Acer“ vaizdo projektorius

P7270/P7270i/P7280/P7280i serija  
Vartotojo vadovas

Copyright © 2007. Acer Incorporated.  
Visos teisės saugomos.

Acer P7270/P7270i/P7280/P7280i serijos vaizdo projektoriaus vartotojo vadovas  
Pirmasis leidimas: 10/2007

Šiame leidinyje pateikta informacija gali būti kartkartėmis keičiamas niekam neásipareigojant praneðti apie jos perþiúrëjimá ir pataisymus. Minëti pakeitimai bus átraukiami á naujus ðio vartotojo vadovo leidimus arba papildomus dokumentus ir leidinius. Dël ðio dokumento turinio bendrovë neteikia jokiø garantijø, nei aiðkiai idreikðtø, nei numanomø, ir aiðkiai pareiðkia, kad neteikia jokiø numanomø garantijø dël galimybës ðif informacijø naudoti komercijai ar pritaikyti konkreèiam tikslui.

Apaèioje tam skirtoje vietoje áraðykite modelio numerá, serijos numerá, pirkimo datø ir pirkimo vietos informacijø. Serijos ir modelio numeriai pateikti prie projektoriaus pritvirtintoje etiketëje. Visoje su prietaisu susijusioje susiraðinëjimo medþiaagoje turi bûti nurodyti serijos ir modelio numeriai bei pirkimo informacija.

Be idankstinio raðytinio bendrovës „Acer Incorporated“ leidimo jokia ðio leidinio dalis jokia forma ar bûdais negali bûti atkuriami, laikoma paiedkos sistemoje arba perduodama elektroninëmis, mechaninëmis priemonëmis, darant fotokopijas, áraðus ar kitais bûdais.

„Acer“ P7270/P7270i/P7280/P7280i serijos vaizdo projektorius

Modelio numeris: \_\_\_\_\_

Serijos numeris: \_\_\_\_\_

Pirkimo data: \_\_\_\_\_

Pirkimo vieta: \_\_\_\_\_

Pavadinimas „Acer“ ir logotipas „Acer“ yra registruoti bendrovës „Acer Incorporated“ prekø ženklai. Kitø bendroviø gaminø pavadinimai ar prekø ženklai ðiame dokumente naudojami tik atpaþinimo tikslais ir priklauso juos valdanèioms atitinkamoms bendrovëms.

\*HDMI™, HDMI logotipas ir "High-Definition Multimedia Interface" yra prekø ženklai arba registruotieji prekø ženklai, priklausantys bendrovei "HDMI Licensing LLC".

# Informacija, užtikrinanti jūsų saugumą ir patogumą

Atidžiai perskaitykite instrukcijas. Išsaugokite šį dokumentą, kad kitą kartą vėl galėtumėte paskaityti. Laikykitės visų ant gaminio pažymėtų įspėjimų ir nurodymų.

## Prieš valydami, prietaisą išjunkite.

Prieš valydami, gaminį atjunkite nuo maitinimo šaltinio lizdo. Nenaudokite skystų ar purškiamųjų valiklių. Valykite sausu audiniu.

## Atjungdami prietaisą, atsargiai elkitės su kištuku.

Prie išorinio maitinimo tiekimo prietaiso prijungdami ar atjungdami maitinimą, laikykitės šių nurodymų:

- Pirmiausia sumontuokite maitinimo tiekimo prietaisą, o paskui prijunkite maitinimo laidą prie AC maitinimo lizdo.
- Maitinimo laidą atjunkite pirmiau, o paskui maitinimo tiekimo prietaisą atjunkite nuo projektoriaus.
- Jei sistema naudoja kelis maitinimo šaltinius, maitinimą nuo sistemos atjunkite visų maitinimo laidų kištukus ištraukdami iš maitinimo lizdų.

## Įspėjimas dėl prieinamumo

Pasirūpinkite, kad elektros tinklo lizdas, į kurį jungiate maitinimo laidą, būtų lengvai pasiekiamas ir kaip galima arčiau prietaiso operatoriaus. Prireikus nuo prietaiso atjungti maitinimą, užtikrinkite, kad maitinimo laido kištukas būtų ištrauktas iš elektros lizdo.



.....  
**Įspėjimai!**

- Šio gaminio nenaudokite arti vandens.
- Šio prietaiso nestatykite ant nestabiliaus stalelio su ratukais, stovo ar stalo. Jei prietaisas nukristų, jis galėtų rimtai sugesti.
- Angos ir kiaurymės yra skirtos ventiliacijai, kad būtų užtikrintas patikimas produkto veikimas ir apsauga nuo perkaitimo. Šių angų negalima užkišti ar uždengti. Angų niekada negalima uždengti pastatant prietaisą ant lovos, sofos, kilimo ar kito panašaus paviršiaus.

Šio prietaiso negalima statyti arti arba virš radiatoriaus ar šildymo šaltinio arba kur nors jo įmontuoti, nebent yra numatyta tinkama ventiliacija.

- Į korpuso angas niekada nekiškite jokių daiktų, nes jie gali prisiliesti prie pavojingos įtampos taškų arba sukelti dalių trumpąjį jungimą, kas, savo ruožtu, galėtų sukelti gaisrą ar elektros smūgį. Saugokite, kad ant prietaiso ar į jį niekada nepatektų jokių skysčių.

- Siekiant išvengti vidinių dalių sugadinimo ir baterijos ištekėjimo, prietaiso negalima statyti ant vibruojančio paviršiaus.
- Niekada jo nenaudokite aplinkoje, kur vyksta sporto, mankštos užsiėmimai ar kitoje vibracijas sukeliančioje aplinkoje, kurioje gali įvykti netikėtas srovės kritimas arba būti sugadintos besisukančios dalys, lempa.

## Elektros energijos naudojimas

- Šis gaminys turi būti eksploatuojamas naudojant ant žymėjimo etiketės nurodyto tipo elektros energiją. Jei nežinote, kokio tipo elektros energija tiekama, kreipkitės į prekybos agentą arba vietinę elektros tiekimo įmonę.
- Stebėkite, kad ant maitinimo laido negulėtų jokie daiktai. Šio gaminio nestatykite ten, kur žmonės praeidami galėtų užminti laidą.
- Jei su šiuo gaminiu naudojamas pailginimo laidas, užtikrinkite, kad visa į ilgintuvą įjungto prietaiso nominali srovė neviršytų pailginimo laido nominalios srovės. Dar įsitikinkite, kad visų į elektros lizdą įjungtų prietaisų nominalas neviršija saugiklio nominalo.
- Neperkraukite elektros lizdo ar ilgintuvo įjungdami į jį per daug prietaisų. Visa sistemos apkrova neturi viršyti 80 proc. atšakos nominalios srovės. Jei naudojami ilgintuvai, apkrova neturi viršyti 80 proc. ilgintuvo nominalaus galingumo.
- Šio gaminio AC adapteryje yra įtaisytas įžemintas kištukas. Kištukas tinka tik įžemintam elektros tinklo lizdui. Prieš įkišdami AC adapterio kištuką, patikrinkite, ar elektros tinklo lizdas įžemintas. Kištuko nekiškite į neįžemintą lizdą. Informacijos kreipkitės į elektriką.



.....

**Įspėjimas! Įžeminimo kontaktas yra apsaugos priemonė. Naudojant tinkamai neįžemintą lizdą, galima patirti elektros smūgį arba susižaloti.**



.....

**Pastaba: įžeminimo kontaktas taip pat gerai apsaugo nuo netikėto triukšmo, kurį skleidžia netoliese esantys elektros prietaisai, galintys įsiterpti į šio gaminio darbą.**

- Gaminį naudokite tik su kartu pateikiamu maitinimo laido rinkiniu. Jei reikia pakeisti maitinimo laido rinkinį, patikrinkite, ar naujas maitinimo laidas atitinka šiuos reikalavimus: yra nuimamas, įtrauktas į UL sąrašą arba turi CSA sertifikata, yra SPT-2 tipo, mažiausiai 7 A 125 V įtampos, patvirtintas VDE arba lygiavertis, jo maksimalus ilgis - 4,6 metrų (15 pėdų).

## Gaminio aptarnavimas

Šio prietaiso nebandykite taisyti patys, nes atidarius ar nuėmus gaubtus, galima prisiliesti prie pavojingos įtampos taškų ir kitų pavojingų zonų. Visą priežiūrą patikėkite kvalifikuotiems specialistams.

Šį prietaisą atjunkite nuo elektros srovės lizdo ir dėl aptarnavimo kreipkitės į kvalifikuotus specialistus, kai:

- maitinimo laidas yra pažeistas, nukirstas ar apsitrynęs;
- į prietaisą buvo pripilta skysčio;
- gaminį aplijo lietus arba jis buvo aptaškytas vandeniu;
- prietaisas buvo numestas arba jo korpusas pažeistas;
- produkto veikimas aiškiai pasikeitė, o tai rodo, jog reikia patikrinti;
- laikantis naudojimo instrukcijų, prietaisas neveikia taip, kaip turėtų.



.....

**Pastaba: reguliuokite tik tais valdymo įtaisais, kurie nurodyti eksploatavimo instrukcijose, kadangi dėl netinkamo reguliavimo kitais įtaisais galima sugadinti prietaisą, ir tada dažnai kvalifikuotas specialistas turi įdėti daug darbo, kad atkurtų tinkamą prietaiso veikimą.**



.....

**Įspėjimas! Saugumo sumetimais, pridėdami arba keisdami komponentus, nenaudokite netinkamų dalių. Dėl pirkimo galimybių kreipkitės į pardavimo agentą.**

Šiame prietaise ir jo prieduose gali būti smulkių dalių. Laikykite juos mažiems vaikams neprieinamoje vietoje.

## Papildoma saugos informacija

- nežiūrėkite į projektoriaus lęšį, kai lempa įjungta. Ryški šviesa gali pakenkti akims.
- Pirmiausia įjunkite projektorių, paskui signalo šaltinius.
- Prietaiso nestatykite šiose vietose:
  - blogai vėdinamoje ar uždaroje erdvėje: nuo sienų turi būti paliktas bent 50 cm tarpas, kad aplink projektorių laisvai tekėtų oro srautas;
  - kur temperatūra gali ypač pakilti, pavyzdžiui, mašinos salone, kai visi langai yra uždaryti;
  - kur ypač daug drėgmės, dulkių ar rūkalų dūmų: tai gali užteršti optines dalis, sutrumpinti prietaiso tarnavimo laiką ir patamsinti vaizdą;
  - prie gaisro signalizacijos įrenginių;
  - kur aplinkos temperatūra yra žemesnė nei 40 °C/104 °F;
  - kur aukštis virš jūros lygio yra didesnis nei 3 km (10 000 pėdų).
- Jei projektorius pradėjo veikti netinkamai, nedelsdami jį atjunkite nuo maitinimo šaltinio. Projektoriaus nenaudokite, jei iš jo sklinda dūmai, keistas garsas ar kvapas. Tai gali sukelti gaisrą arba elektros smūgį. Šiuo atveju nedelsdami jį išjunkite ir kreipkitės į prekybos agentą.

- Nenaudokite prietaiso, jei jį apgadinote ar numetėte. Kreipkitės į prekybos agentą, kad patikrintų.
- Projektoriaus objektyvo nenukreipkite į saulę. Tai gali sukelti gaisrą.
- Išjungiant projektorių, prieš atjungiant maitinimą patartina palaukti, kol baigsis projektoriaus aušimo ciklas.
- Kai projektorius veikia, negalima staiga išjungti maitinimo arba ištraukti kištuko iš maitinimo lizdo. Dėl to gali sugesti lempa, kilti gaisras, trenkti elektros smūgis arba kilti kitų rūpesčių. Prieš išjungiant maitinimą, geriausia palaukti, kol išsijungs ventiliatorius.
- Nelieskite oro angos grotelių ir pagrindo plokštės, nes jos įkaista.
- Jei yra oro filtras - dažnai jį valykite. Jei filtro ar ventiliatoriaus angas užkemša nešvarumai ar dulkės, temperatūra prietaise gali pakilti ir jį sugadinti.
- Projektoriui veikiant, nežiūrėkite į oro angų groteles. Tai gali pakenkti akims.
- Kai projektorius įjungtas, visada atidarykite objektyvo langinę arba nuimkite jo dangtelį.
- Kai projektorius veikia, jo objektyvo neuždenkite jokiais daiktais, nes jie gali įkaisti ir deformuotis ar netgi užsidegti. Norėdami laikinai išjungti lempą, nuspauskite mygtuką HIDE (nerodyti), esantį ant projektoriaus ar nuotolinio valdymo pulto.
- Prietaisui veikiant, lempa labai įkaista. Prieš keisdami lempą, leiskite projektoriui vėsti maždaug 45 minutes.
- Lempų nenaudokite ilgiau nei nurodytas maksimalus jų eksploataavimo laikas. Dėl to jos kartais gali sprogti.
- Lempos mazgą arba elektros dalis keiskite tik projektorių atjungę nuo maitinimo lizdo.
- Gaminys pats nustato lempos tarnavimo laiką. Pasirūpinkite, kad lempa būtų pakeista, kai pasirodo įspėjamasis pranešimas.
- Prieš keisdami lempą, leiskite prietaisui atvėsti ir laikykitės visų keitimo nurodymų.
- Pakeitę lempos modulį, ekrane rodomame meniu „Management“ (Tvarkymas) iš naujo nustatykite funkciją „Lamp Hour Reset“ (Lempos darbo valandų nustatymas).
- Nebandykite ardyti projektoriaus. Viduje yra pavojinga įtampa, galinti sužaloti. Vienintelė vartotojo prižiūrima dalis yra lempa, kuri turi jai skirtą nuimamą dangtelį. Aptarnavimą patikėkite tik kvalifikuotam specialistui.
- Nestatykite projektoriaus galu vertikaliai. Jis gali nukristi ir sužaloti arba sugesti.
- Šis gaminys gali rodyti apverstus vaizdus, kad jį būtų galima įtaisyti į prie lubų montuojamą laikiklį. Naudokite tik „Acer“ prie lubų montuojamo laikiklio rinkinį projektoriui pritvirtinti ir pasirūpinkite, kad jis būtų tvirtai sumontuotas.

## Veikimo aplinka be laidei funkcijai naudoti (pasirinktinė įranga)



**[spėjimas! Saugumo sumetimais, naudodami įrenginį toliau nurodytomis sąlygomis, išjunkite visus be laidžio ar radijo ryšio prietaisus. Šie prietaisai gali apimti, bet neapsiriboti: be laidį LAN (WLAN), „Bluetooth“ ir (arba) 3G.**

Bet kurioje zonoje laikykitės joje galiojančių specialių taisyklių ir visada išjunkite prietaisą, kai jį naudoti draudžiama arba kai jis gali sukelti trikdžius arba pavojų. Prietaisą naudokite tik jam numatytose darbo padėtyse. Prietaisas atitinka radijo dažnių (RD) poveikio reikalavimus, kai yra naudojamas įprastai, o atstumas tarp jo, jo antenos ir kūno yra bent 1,5 cm. Prietaiso laikymo vietoje neturi būti metalinių daiktų, ir turi būti išlaikomas pirmiau nurodytas atstumas nuo kūno.

Norint sėkmingai perduoti duomenų failus ar pranešimus, šiam prietaisui reikia labai gero ryšio su tinklu. Kai kuriais atvejais duomenų failų ar pranešimų siuntimas gali užtrukti, kol atsiras geras ryšys.

Užtikrinkite, kad pirmiau minėtų atstumo nurodymų būtų laikomasi tol, kol baigsis siuntimas.

Prietaise yra magnetinių dalių. Jos gali pritraukti metalines medžiagas, todėl klausos aparatus dėvintys žmonės neturėtų prietaiso laikyti prie ausies su klausos aparatu. Prie prietaiso nelaikykite kredito kortelių ir kitų magnetinių laikmenų, kadangi jose saugoma informacija gali išsitrinti.

## Medicininiai prietaisai

Veikiant bet kokiai radijo ryšio įrangai, įskaitant bevielius telefonus, gali būti sutrikdytas netinkamai apsaugotų medicininių prietaisų veikimas. Kreipkitės į gydytoją ar medicininio prietaiso gamintoją, kad sužinotumėte, ar prietaisai atitinkamai apsaugoti nuo išorinio RD poveikio, arba kai kyla klausimų. Išjunkite prietaisą sveikatos priežiūros įstaigose, kai šiose zonose pakabintos taisyklės ragina tai padaryti. Ligoninėse ir sveikatos priežiūros įstaigose gali būti naudojama išoriniams RD perdavimams jautri įranga.

Širdies ritmo reguliatoriai. Šių prietaisų gamintojai rekomenduoja tarp bevielio prietaiso ir širdies ritmo reguliatoriaus išlaikyti minimalų 15,3 cm atstumą, kad būtų išvengta galimo reguliatoriaus veiklos sutrikdymo. Šios rekomendacijos sutampa su „Wireless Technology Research“ atliktais nepriklausomais bandymais ir rekomendacijomis. Asmenys su širdies ritmo reguliatoriais:

- turėtų visada laikyti prietaisą didesniu nei 15,3 cm atstumu nuo širdies ritmo reguliatoriaus;
- įjungto prietaiso neturėtų nešioti prie širdies ritmo reguliatoriaus. Jei įtariate trikdymą, išjunkite prietaisą ir patraukite.

Pagalbinės klausos priemonės. Kai kurie skaitmeniniai belaidžiai prietaisai gali trikdyti kai kurių pagalbinių klausos priemonių veikimą. Jei pajutote trikdymą, kreipkitės į paslaugos teikėją.

## Transporto priemonės

Radio dažnių signalai gali turėti įtakos motorinėse transporto priemonėse neteisingai įdiegtoms arba nepakankamai ekranuotoms elektroninėms sistemoms, pavyzdžiui, elektroninėms degalų įpurškimo sistemoms, elektroninėms neleidžiančioms slysti (neužsiblokuojančioms) stabdymo sistemoms, elektroninėms greičio kontrolės, oro pagalvių sistemoms. Išsamesnės informacijos kreipkitės į transporto priemonės arba joje įdiegtos įrangos gamintoją ar atstovą. Tik kvalifikuoti specialistai turi prižiūrėti arba įdiegti prietaisą transporto priemonėje. Neteisingai įdiegiant ar prižiūrint įrangą, gali kilti pavojų ir galima netekti visų prietaisui taikomų garantijų. Dažnai tikrinkite, ar visa transporto priemonėje esanti belaidžio prietaiso įranga pritvirtinta gerai ir veikia tinkamai. Nelaikykite ir negabenkite degių skysčių, dujų ar sproglių medžiagų tame pačiame skyriuje kartu su prietaisu, jo dalimis ar priedais. Atminkite, kad transporto priemonės keleivių apsaugai skirtos oro pagalvės prispučia didele jėga. Nedėkite daiktų, įskaitant įdiegtą ar nešiojamą belaidžio prietaiso įrangą, virš oro pagalvių arba jų išsiskleidimo vietose. Jei transporto priemonėje belaidė įranga įmontuota neteisingai, o oro pagalvė prispučia, galima rimtai susižeisti.

Skrendant orlaiviu, naudotis prietaisu draudžiama. Prieš įlipdami į orlaivį, prietaisą išjunkite. Belaidžio ryšio prietaisų naudojimas gali sutrikdyti orlaivio valdymą, gali sutrikdyti belaidžio ryšio tinklą, taip pat būti neteisėtas.

## Potencialiai sprogi aplinka

Prietaisą išjunkite tokiose vietose, kur aplinka potencialiai sprogi, ir paisykite visų ženklų ir nurodymų. Potencialiai sprogi aplinka gali būti tose vietose, kur įprastai raginama išjungti transporto priemonės variklį. Tokiose vietose kibirkštys gali sukelti sprogimą arba gaisrą, dėl ko galima nukentėti ar net žūti. Prietaisą išjunkite šalia degalų perpylimo vietų, pavyzdžiui, degalų siurblių degalinėse. Laikykites apribojimų dėl radijo įrenginių naudojimo degalų perpylimo stotyse, degalų laikymo ir paskirstymo vietose, cheminių medžiagų gamyklose arba ten, kur vyksta sprogdinimo darbai. Vietos, kuriose aplinka potencialiai sprogi, dažnai, bet ne visada, aiškiai pažymėtos. Tokios vietos yra laivuose po deniu, cheminių medžiagų perkėlimo arba sandėliavimo įstaigose, transporto priemonėse, naudojančiose suskystintas dujas (pvz., propaną arba butaną), taip pat vietos, kurių ore yra cheminių medžiagų arba smulkių dalelių, tokių kaip grūdėlių, dulkių arba metalo miltelių.

## Saugus klausymasis

Klausai apsaugoti laikykites šių nurodymų.

- Garso lygį palaipsniui didinkite tol, kol girdėsite aiškiai.
- Pasirinkę tinkamą lygį, daugiau jo nedidinkite.
- Garsios muzikos ilgai nesiklausykite.
- Nesistenkite didindami garso lygį nustelbti aplinkos triukšmą.
- Sumažinkite garso lygį, jei negirdite šalia kalbančių žmonių.



## Prietaiso išmetimo instrukcijos

Atitarnavusio prietaiso nemeskite į šiukšlių dėžę. Kad būtų sumažinta tarša ir užtikrinta kuo geresnė visuotinės aplinkos apsauga, jį perdirbkite. Daugiau informacijos apie reglamentus dėl elektros ir elektroninės įrangos atliekų (WEEE) rasite adresu <http://global.acer.com/about/sustainability.htm>

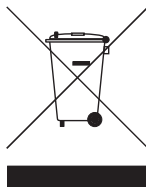

## Įspėjimas dėl gyvsidabrio

Projektoriai arba elektroniniai prietaisai, turintys LCD/CRT monitorių ar ekraną, ženklinami:



Šio prietaiso lemposje yra gyvsidabrio, todėl ji turi būti perdirbama arba išmetama laikantis vietos, valstybinių ar federalinių įstatymų. Daugiau informacijos rasite „Electronic Industries Alliance“ svetainėje adresu [www.eiae.org](http://www.eiae.org). Specialios informacijos apie lempų išmetimą ieškokite [www.lamprecycle.org](http://www.lamprecycle.org)

# Pirmiausia tai, kas svarbiausia

## Pastabos vartotojui

Ką reikia daryti

- Prieš valydami, prietaisą išjunkite.
- Korpusą valykite minkštu audiniu, suvilgytu nestipriu valikliu.
- Jei aparato ilgai nenaudojate, kištuką išjunkite iš AC lizdo.

Ko negalima daryti

- Užkišti ventilacijai skirtų aparato angų.
- Valyti abrazyviniais valikliais, tepalais ar tirpikliais.
- Naudoti esant šioms sąlygoms:
  - ypatingai šaltoje, šiltoje ar drėgnoje aplinkoje;
  - vietose, kur gali kauptis pernelyg daug dulkių ar nešvarumų;
  - prie stiprų magnetinį lauką generuojančios įrangos;
  - statyti tokiose vietose, kurias apšviečia tiesioginiai saulės spinduliai.

## Perspėjimai

Paisykite visų įspėjimų, perspėjimų ir priežiūros nurodymų, rekomenduojamų šiame vartotojo vadove, kad pailgintumėte prietaiso eksploataavimo laiką.



### Įspėjimas:

- nežiūrėkite į projektoriaus lęšį, kai lempa įjungta. Ryški šviesa gali pakenkti akims.
- Kad išvengtumėte gaisro ar elektros smūgio pavojaus, neleiskite prietaisui aplyti ar sudrėkti.
- Neatidarykite ir neardykite prietaiso, nes tai gali sukelti elektros smūgį.
- Prieš keisdami lempa, leiskite prietaisui atvėsti ir laikykitės visų keitimo nurodymų.
- Gaminys pats nustato lempos eksploataavimo laiką. Pasirūpinkite, kad lempa būtų pakeista, kai pasirodo įspėjamasis pranešimas.
- Pakeitę lempos modulį, ekrane rodomame meniu „Management“ iš naujo nustatykite funkciją „Lamp Hour Reset“.
- Išjungiant projektorių, prieš atjungiant maitinimą patartina palaukti, kol baigsis projektoriaus aušimo ciklas.
- Pirmiausia įjunkite projektorių, paskui signalo šaltinius.
- Neuždarykite objektyvo dangtelio, kai projektorius veikia.
- Kai lempos naudingumo ištekliai baigiasi, ji perdega arba pasigirsta garsus pokštelėjimas. Jei taip nutinka, projektorius neįsijungia tol, kol nepakeičiamas lempos mazgas. Norėdami pakeisti lempa, atlikite skirsnyje „Lempos keitimas“ nurodytus veiksmus.

Informacija, užtikrinanti jūsų saugumą ir patogumą	iii
Pirmiausia tai, kas svarbiausia	x
Pastabos vartotojui	x
Perspėjimai	x
Įvadas	1
Gaminio savybės	1
Pakuotės turinys	2
Vaizdo projektoriaus apžvalga	3
Projektoriaus vaizdas	3
Valdymo skydelis	4
Nuotolinio valdymo pulto vaizdas	5
Darbo pradžia	8
Projektoriaus prijungimas	8
Projektoriaus dulkių filtro įdėjimas	9
Projektoriaus prijungimas be laidei funkcijai	10
Projektoriaus įjungimas ir išjungimas	11
Projektoriaus ájungimas	11
Projektoriaus išjungimas	12
Projektuojamo vaizdo reguliavimas	13
Projektuojamo vaizdo aukščio reguliavimas	13
Kaip optimizuoti vaizdo dydį ir atstumą	14
Kaip gauti norimą vaizdo dydį, reguliuojant atstumą ir mastelą	16
Vartotojo valdymo paletė	18
„Acer Empowering“ technologija	18
Ekraninis (OSD) meniu	19
Spalvų (color) nustatymas	20
Vaizdo (image) nustatymas	21
Valdymo (Management) funkcijų nustatymas	23
Garso (Audio) nustatymas	26
PIP nustatymas	27
Kalbos nustatymas	28
Priedai	29

# Turinys

Trikčių diagnostika ir šalinimas	29
LED ir įspėjimų reikšmių sąrašas	33
Dulkių filtrų valymas ir keitimas	34
Lempos keitimas	35
Prie lubų montuojamo laikiklio montavimas	36
Techniniai duomenys	39
Sutaikomumo režimai	41
Reglamentai ir saugos pranešimai	46

# Įvadas

## Gaminio savybės

Šis gaminys yra vienos mikroschemos DLP® vaizdo projektorius. Išsiskiriančios savybės:

- DLP® technologija.
- savoji 1024 x 768 vaizdo elementø XGA skiriamoji geba. Palaikomas vaizdo santykis 4:3 / 16:9.
- „Acer ColorBoost“ technologijos perteikiamos realios spalvos sukuria gyvus ir tikroviškus vaizdus
- Didelis ryškumo ir kontrasto santykis
- įvairūs rodyimo režimai (Bright, Standard, Video, Blackboard, User 1, User 2), kad aparatą būtų galima optimaliai naudoti esant įvairioms situacijoms.
- suderinamas su NTSC / PAL / SECAM sistemomis ir palaiko HDTV (720p, 1080i, 1080p).
- iš viršaus įdedamą lempą galima lengvai pakeisti
- dėl mažesnių energijos sąnaudų ir ekonominio (ECO) režimo pailgėja lempos tinkamumo eksploatuoti laikas
- „Empowering“ mygtuku galima valdyti „Acer Empowering Technology“ funkcijas („Acer eView“, „eTimer“, „eOpening Management“), kad lengviau būtų galima nustatyti nuostatas
- sumontuotos DVI ir HDMI™ jungty, palaikančios HDCP
- naujausia skaitmeninė trapecinių iškreipimų korekcija užtikrina optimalius pristatymus
- Daugiakalbis ekraninis (OSD) meniu.
- nuotolinio valdymo pultas su visomis funkcijomis
- Rankinio fokusavimo projekcinis objektyvas vaizdo mastelį keičia iki 1,2X.
- 8x skaitmeninis vaizdo mastelio keitimas ir panoraminio vaizdo keitimo funkcija.
- Suderinamas su operacinėmis sistemomis® „Windows® “2000, XP ir „Vista® “.

## Pakuotės turinys

Šio projektoriaus pakuotėje yra visos toliau nurodytos dalys ir priedai. Patikrinkite ją, kad įsitikintumėte, jog prietaisas visiškai sukomplektuotas. Jei ko nors nėra, nedelsdami susisiekitė su pardavimo agentu.

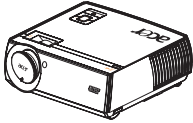

Projektorius ir objektyvo dangtelis



Maitinimo laidas



VGA kabelis



Kompozitinis vaizdo kabelis



DVI-D kabelis

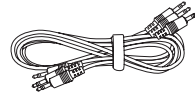

3 RCA dalies kabelis

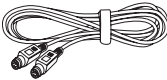

S-Video kabelis



Dėžė – krepšys



Apsaugos kortelė



2 x naudotojo instrukcijos  
(belaids CD P7270i/P7280i  
serijai)



Nuotolinio valdymo pultas



2 x greito paleidimo instrukcija  
(P7270i/P7280i serijos be laide greito paleidimo instrukcija)



Elementas x 2

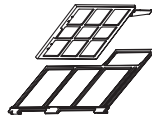

2 x dulkių filtrai



Belaidė antena  
(P7270i/P7280i serija)

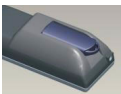

Baterijos su USB diskusiu  
(P7270i/P7280i serijai)

# Vaizdo projektoriaus apžvalga

## Projektoriaus vaizdas

Priekis ir viršus

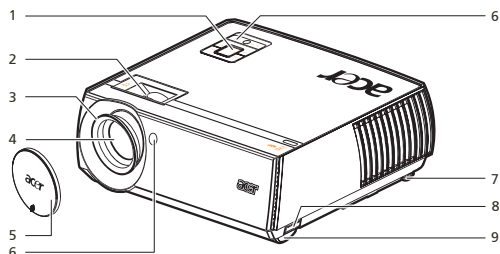

#	Aprašymas	#	Aprašymas
1	Valdymo skydelis	6	Nuotolinio valdymo signalo imtuvas
2	Mastelio keitimo žiedas	7	Posvyrio reguliavimo rankenėlė
3	Fokusavimo žiedas	8	Keltuvo mygtukas
4	Mastelio keitimo objektyvas	9	Keltuvo atrama
5	Objektyvo dangtelis		

Galinė pusė

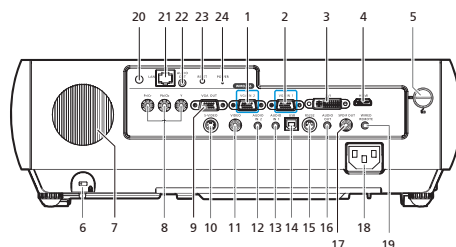

#	Aprašymas	#	Aprašymas
1	PC analoginis signalas/HDTV/ komponentinės vaizdo įvesties jungtis (VGA IN 2)	13	Garso įvesties jungtis (VGA IN 1/DVI-D/ HDMI signalas)
2	PC analoginis signalas/HDTV/ komponentinės vaizdo įvesties jungtis (VGA IN 1)	14	USB jungtis
3	DVI įvesties jungtis (sikaitmeniniam signalui su HDCP funkcija)	15	RS232 jungtis
4	HDMI jungtis	16	Garso išvesties jungtis
5	Dangtelio nuėmimo mygtukas	17	SPDIF išvesties jungtis
6	„Kensington™“ užraktų prievadas	18	Maitinimo lizdas

#	Aprašymas	#	Aprašymas
7	Garso signalas	19	Prijungto IR nuotolinio valdymo įvesties jungtis
8	YPbPr/YCbCr įvesties jungtis	20(*)	Antena
9	Monitoriaus kilpinės išvesties jungtis (VGA-Out)	21(*)	Lan (RJ45 prievadas 10/100M Ethernet)
10	S-VIDEO įvesties jungtis	22(*)	Belaidžio valdymo garso išvesties jungtis
11	Kompozitinė vaizdo įvesties jungtis	23(*)	Atstatymo mygtukas
12	Garso įvesties jungtis (VGA IN 2/ sudedamoji dalis/S-video/sudėtinis signalas)	24(*)	Belaidžio valdymo maitinimo lemputė (LED)



Pastaba: „\*“ taikoma tik P7270i/P7280i serijai

## Valdymo skydelis

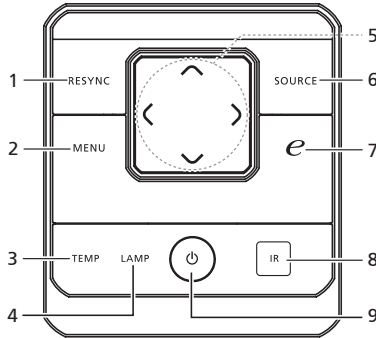



#	Funkcija	Aprašymas
1	RESYNC	Projektorius automatiškai pritaikomas prie įvesties šaltinio.
2	MENU	<ul style="list-style-type: none"> <li>Paspauskite mygtuką „MENU“, kad įjungtumėte ekraninio rodymo (OSD) meniu. Norėdami atlikti veiksmus OSD meniu arba iš jo išeiti, pakartokite ankstesnį veiksmą.</li> <li>Patvirtinkite pasirinktus elementus.</li> </ul>
3	TEMP	Temperatūros indikatorius lemputė
4	LAMP	Lempos indikatorius lemputė
5	Keturi krypties pasirinkimo mygtukai	Naudojami (↑, ↓, ←, →) nuostatoms pasirinkti arba savo pasirinktims pakeisti.
6	SOURCE (šaltinis)	Paspaudus mygtuką „SOURCE“, pasirenkamas RGB, komponentinis, S-VIDEO, kompozitinis, DVI, HDTV, arba HDMI™ šaltinis.
7	Spartusis klavišas	Unikali „Acer“ funkcija: „eOpening“, „eView“, „eTimer“.
8	Infraraudonųjų sp. siūstuvai	Siunčia signalus į projektorių.
9	POWER (maitinimas)	Žr. skirsnį „Projektoriaus įjungimas ir išjungimas“.

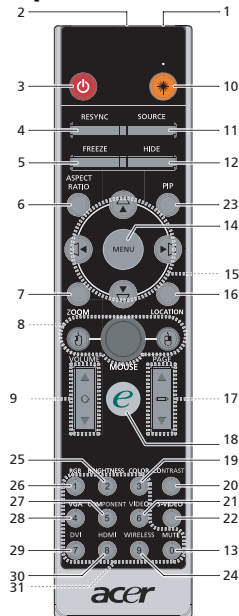

## Nuotolinio valdymo pulto vaizdas



#	Pikto gram a	Funkcija	Aprašymas
1		Infraraudonųjų sp. siūstuvai	Siunčia signalus į projektorių.
2 <sup>(#)</sup>		Lazerio žymeklis	Nutaikyti nuotolinio valdymo pultą į stebėjimo ekraną.
3		POWER (maitinimas)	Skaitykite skirsnį „ <b>Projektoriaus įjungimas ir išjungimas</b> “.
4		RESYNC	Projektorius automatiškai pritaikomas prie įvesties šaltinio.
5		FREEZE (fiksuoti)	Ekraną vaizdai sustabdyti.
6		Aspect Ratio (vaizdo santykis)	Norimam vaizdo santykiui pasirinkti (autom./4:3/19:9).
7		ZOOM (mastelio keitimas)	Projektoriaus rodomas vaizdas padidinamas arba sumažinamas.
8		PELĖS kairiojo/ dešiniojo klavišo spragtelėjimas	Kairysis/dešintysis mygtukai atitinkamai yra kairėje ir dešinėje pusėje; vidurinis mygtukas veikia kaip daugiakryptis kreipiklis. Šiai funkcijai įjungti projektorių ir kompiuterį reikia sujungti USB kabeliu.
9		VOLUME (garsas)	Padidinamas/sumažinamas garsas.
10 <sup>(#)</sup>		Lazerio mygtukas	Nuotolinį valdymą nukreipia į stebėjimo ekraną; lazerio žymekliui įjungti nuspauskite ir laikykite šį mygtuką. Šios funkcijos nėra Japonijos rinkai skirtuose gaminiuose.
11		SOURCE (šaltinis)	Paspaudus mygtuką „ <b>SOURCE</b> “, pasirinkamas RGB, komponentinis-p, komponentinis-p, S-VIDEO, kompozitinis, DVI-D, VIDEO, arba HDMI šaltinis.

#	Pikto gram a	Funkcija	Aprašymas
12		HIDE (slėpti)	Tuojau pat išjungiamas vaizdo įrašas. Paspaudus mygtuką <b>HIDE</b> , vaizdas neberodomas, dar kartą jį paspaudus vaizdas rodomas vėl.
13		MUTE (išjungti garsą)	Ijungti/išjungti garsą.
14		MENU	<ul style="list-style-type: none"> <li>Paspauskite mygtuką „<b>MENU</b>“, kad įjungtumėte ekraninio rodymo (OSD) meniu. Norėdami atlikti veiksmus OSD meniu arba iš jo išeiti, pakartokite ankstesnį veiksmą.</li> <li>Patvirtinkite pasirinktus elementus.</li> </ul>
15		Keturių krypčių pasirinkimo mygtukai	Paspaudžiant krypties aukštyn, į kairę, dešinę ar žemyn mygtukus, pasirenkami elementai arba reguliuojamos pasirinktos.
		ĮŠKR. KOREKCIJA	Reguliuojamas vaizdas, norint kompensuoti projektoriaus posvyrio sukeltus iškraipymus.
16		LOCATION (padėtis)	Parinkama meniu rodymo vieta ekrane.
17		PAGE (puslapis)	Tik kompiuterio režime. Ši mygtuką naudoti pasirenkant kitą arba ankstesnį puslapį. Ši funkcija galima tik prisijungus prie kompiuterio USB kabeliu.
18		Empowering (įjungimo)raktas	Unikali „Acer“ funkcija: „eOpening“, „eView“, „eTimer Management“.
19		COLOR	Vaizdo spalvos temperatūrai sureguliuoti reikia nuspausti „ <b>COLOR</b> “.
20		Contrast (kontrastas)	Sviesiausių ir tamsiausių vaizdo dalių skirtumui kontroliuoti naudoti „ <b>CONTRAST</b> “ pasirinkti.
21		VIDEO	Šaltiniui pakeisti į COMPOSITE VIDEO (sudėtinį vaizdą).
22		S-VIDEO	Šaltiniui pakeisti į „S-Video“.
23		PIP	Dviems langams vienu metu matyti nuspausti „ <b>PIP</b> “. Pagrindinio lango projekcijos signalui naudojama gamykloje nustatyta VGA įvestis, kai PIP ekranui naudojamas antrinis vaizdo šaltinis.
24 <sup>(*)</sup>		WIRELESS (belaidis valdymas)	Nuspausti „ <b>WIRELESS</b> “ rodyti vaizdą, kuris belaidžiu būdu perduodamas iš kompiuterio į projektorius per „Acer eProjection Management“ funkciją. (belaidžiam modeliui)
25		Brightness (ryškumas)	Vaizdo ryškumui reguliuoti reikia nuspausti „ <b>BRIGHTNESS</b> “.
26		RGB	Nuspausti „ <b>RGB</b> “ optimizuoti spalvas.
27		COMPONENT	Nuspausti „ <b>COMPONENT</b> “ šaltiniui pakeisti į „Component video“. Ši jungtis palaiko YPbPr (480p/576p/720p/1080i) ir YCbCr (480i/576i).
28		VGA	Nuspausti „ <b>VGA</b> “ šaltiniui pakeisti į VGA jungtį. Ši jungtis palaiko analoginius RGB, YPbPr (480p/576p/720p/1080i), YCbCr (480i/576i) ir RGBsync.
29		DVI	Nuspausti „ <b>DVI</b> “ šaltiniui pakeisti į DVI. Ši jungtis palaiko skaitmeninius RGB, analoginius RGB, YPbPr (480p/576p/720p/1080i), YCbCr (480i/576i) ir HDCP signalus.
30		HDMI™	Šaltiniui pakeisti į to HDMI™.
31		Klaviatūra 0~9	Skaitmeniniais mygtukais „ <b>0~9</b> “ į pasirinkti „Security settings“ (saugos nuostatos) įvedamas slaptažodis.



**Pastaba:** „\*“ taikoma tik P7270i/P7280i serijai.

„#“ šios funkcijos nėra Japonijos rinkai skirtuose gaminiuose.

## Pastaba:

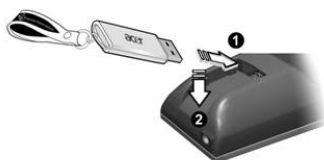

(Tik P7270i/P7280i)

# Darbo pradžia

## Projektoriaus prijungimas

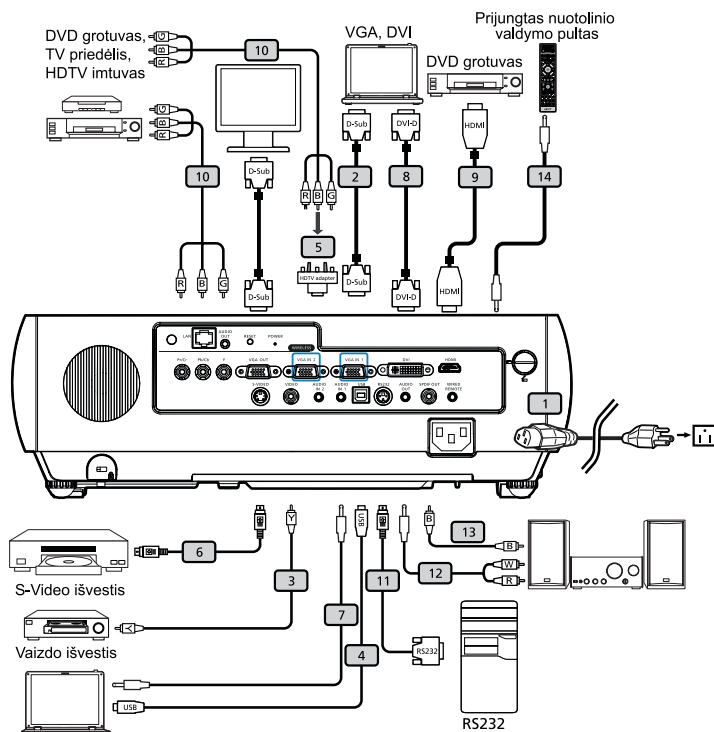

#	Aprašymas	#	Aprašymas
1	Maitinimo laidas	8	DVI kabelis
2	VGA kabelis	9	HDMI kabelis
3	Kompozitinis vaizdo kabelis	10	3 RCA dalies kabelis
4	USB kabelis	11	RS232 kabelis
5	VGA dalies/HDTV adapteriui	12	Garso kabelio jungtis/RCA
6	S-Video kabelis	13	SPDIF kabelis
7	Garso kabelio jungtis/jungtis	14	Garso kabelio jungtis belaidžiam valdymui



**Pastaba:** norėdami užtikrinti, kad prie kompiuterio prijungtas projektorius veiktų gerai, patikrinkite, ar vaizdo rodymo režimas suderinamas su projektoriumi.

## Projektoriaus dulkių filtro įdėjimas

Šiame projektoriuje yra apsaugos nuo dulkių funkcija.

Atlikite šiuos veiksmus:

- 1 Iš priedų maišelio ištraukite du dulkių filtrus.
- 2 Įkiškite dulkių filtrą į vidų (1 pav.)
- 3 Į dangtelio paleidimo mygtuką įkiškite tinkamą monetą (2 pav.) ir pasukite laikrodžio rodyklės kryptimi (3 pav.)
- 4 Atidarykite dangtį. (4 pav.)
- 5 Įkiškite kitą dulkių filtrą. (5 pav.)
- 6 Prijunkite maitinimo laidą.
- 7 Įjunkite projektorius nuspausdami maitinimo laidą.

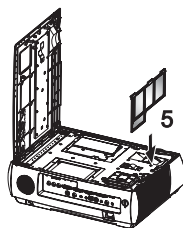
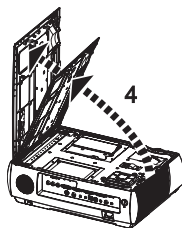
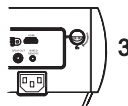
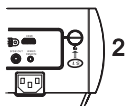
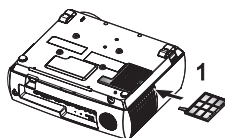

### Įspėjimas

- 1 Apsauga nuo dulkių yra papildomai naudotojų pasirenkama funkcija.
- 2 Jei nusprendėte naudotis apsaugos nuo dulkių funkcija, tinkamai įdėkite abu viršutinį ir apatinį dulkių filtrus. Priešingu atveju, pasigirs įspėjamasis signalas, o projektorius negalima bus įjungti.

## Projektoriaus prijungimas be laidei funkcijai

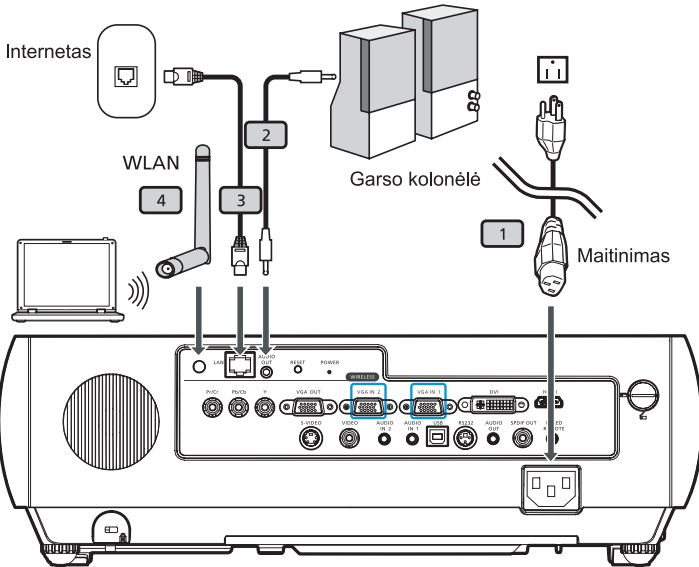

#	Aprašymas
1	Maitinimo laidas
2	Garso kabelio jungtis
3	LAN kabelis
4	Antena



**Pastaba:** Tik P7270i/P7280i

# Projektoriaus įjungimas ir išjungimas

## Projektoriaus įjungimas

- 1 Nuimkite objektyvo dangtelį. (1 pavyzdys)
- 2 Patikrinkite, ar maitinimo laidas ir signalo kabelis gerai prijungti. Maitinimo indikatorius šviesos diodas (LED) užsidega raudonai.
- 3 Projektorių įjunkite, valdymo skydelyje paspausdami mygtuką „Power“: maitinimo indikatorius LED užsidega mėlynai. (2 pavyzdys)
- 4 Įjunkite šaltinį (kompiuterį, nešiojamąjį kompiuterį, vaizdo grotuvą ir pan.). Projektorius šaltinį aptinka automatiškai.
  - Jei ekrane rodomos piktogramos „Lock(Fiksuoti)“ ir „Source (Šaltinis)“, tai reiškia, kad projektoriaus programoje užfiksuotas tam tikro tipo šaltinis, tačiau tokio tipo įvesties signalo jis neaptiko.
  - Jei ekrane rodoma piktograma „No Signal (Nėra signalo)“, patikrinkite, ar gerai prijungtas signalo kabelis.
  - Jei kartu prijungiate prie įvairių šaltinių, įvestims perjungti naudokite mygtuką „Source“ arba ant prietaisų skydo, arba ant nuotolinio valdymo pulto, arba tiesioginį šaltinio mygtuką ant nuotolinio valdymo pulto.

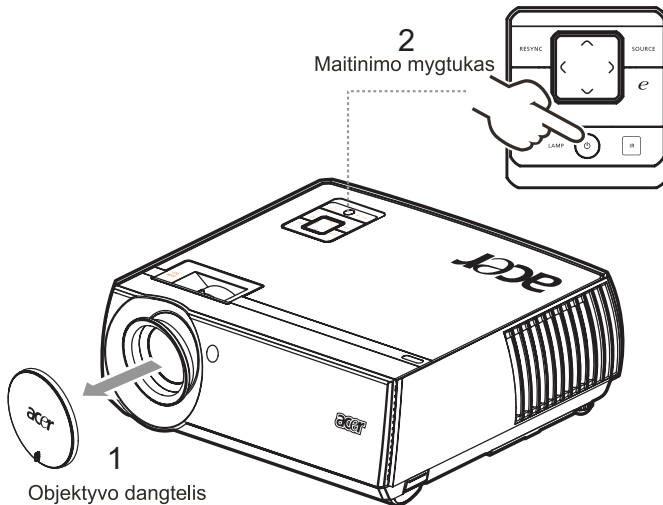

## Projektoriaus išjungimas

- 1 Norėdami išjungti projektorių, mygtuką „**Power (Maitinimas)**“ paspauskite du kartus. Ekrane 10 sekundes bus rodomas toliau pateiktas pranešimas.

**"Please press power button again to complete the shutdown process. (Maitinimo mygtuką paspauskite dar kartą, kad išjungimo procesas būtų užbaigtas.)"**

- 2 Išjungus maitinimą, maitinimo indikatorius LED tuoj pat ima šviesti greitai mirksinčia RAUDONA spalva, o ventilatorius(-iai) toliau veikia apie 120 sekundžių. Tai užtikrina tinkamą sistemos aušimą.
- 3 Kai sistema atvėsta, „**Power (Maitinimo)**“ indikatorius LED ima pastoviai šviesti RAUDONA spalva, reiškiančia, kad projektorius yra parengties režime.
- 4 Dabar saugu atjungti maitinimo laidą.



.....  
**Įspėjimas: išjungus projektorių, jo tuoj pat įjungti negalima.**



.....  
**Pastaba:** jei norite vėl įjungti projektorių, turite palaukti mažiausiai 60 sekundžių, kad mygtuku „**Power (Maitinimas)**“ galėtumėte jį paleisti iš naujo.



.....  
**Įspėjamieji indikatoriai**

- Jei projektorius užsidaro automatiškai, o indikatorius **LAMP** užsidega ryškiai RAUDONA spalva, kreipkitės į savo pardavėją arba techninės priežiūros centrą.
- Jei projektorius užsidaro automatiškai, o indikatorius **TEMP** užsidega ryškiai RAUDONA spalva, vadinasi, jūsų projektorius perkaito. Prieš taip atsitinkant, ekrane rodomas pranešimas:

**"Projector Overheated. Lamp will automatically turn off soon. (Projektorius perkaito. Netrukus lempa išsijungs automatiškai)".**

- Jei mirksi raudonas indikatorius **TEMP** ir ekrane užsidega pranešimas, kreipkitės į savo pardavėją arba techninės priežiūros centrą.

**"Fan fail. Lamp will automatically turn off soon. (Ventiliatorius sugedo. Netrukus lempa išsijungs automatiškai)".**



## Projektuojamo vaizdo reguliavimas

### Projektuojamo vaizdo aukščio reguliavimas

Projektuojamo vaizdo aukščiui reguliuoti projektoriuje įtaisytos pakeliamosios kojos.

Norėdami pakelti vaizdą:

- 1 Nuspauskite keltuvo atramos paleidimo mygtuką. (1 pavyzdys)
- 2 Pakelkite paveikslėliuką iki pageidaujamo aukščio kampo (2 pav.) ir paleiskite mygtuką, kad keltuvo atrama užsifiksuotų.
- 3 posvyrio reguliavimo rankenėlė (3 pavyzdys) nustatykite rodymo kampą.

Norėdami nuleisti vaizdą:

- 1 Nuspauskite keltuvo atramos paleidimo mygtuką. (1 pavyzdys)
- 2 Nuleiskite paveikslėliuką iki pageidaujamo aukščio kampo (2 pav.) ir paleiskite mygtuką, kad keltuvo atrama užsifiksuotų.
- 3 posvyrio reguliavimo rankenėlė (3 pavyzdys) nustatykite rodymo kampą.

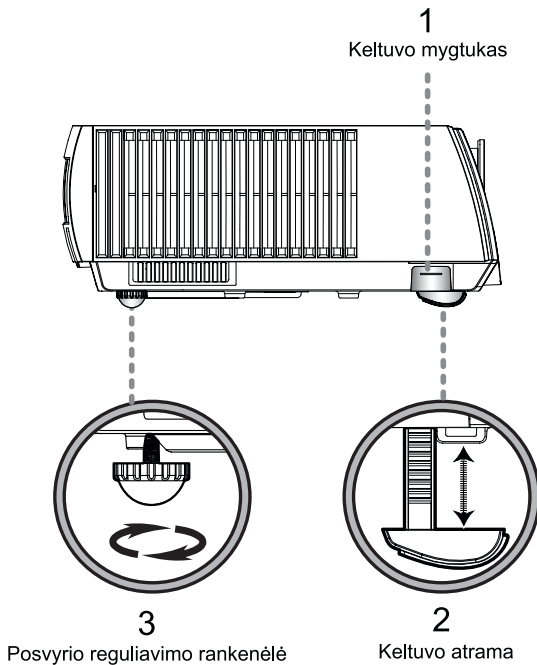

## Kaip optimizuoti vaizdo dydį ir atstumą

Toliau pateiktoje lentelėje galima rasti, koks yra optimalus vaizdo dydis, kai projektorius pastatomas norimu atstumu nuo ekrano. Pavyzdžiui, jei projektorius yra 3 m atstumu nuo ekrano, geros kokybės vaizdą galima matyti, kai jo įstrižainė yra 78-94 coliai.



**Pastaba:** atminkite, kad, kaip parodyta pavyzdyje, aparatą pastačius 3 m atstumu, vaizdo aukštis nuo pagrindo turi būti 158 cm.

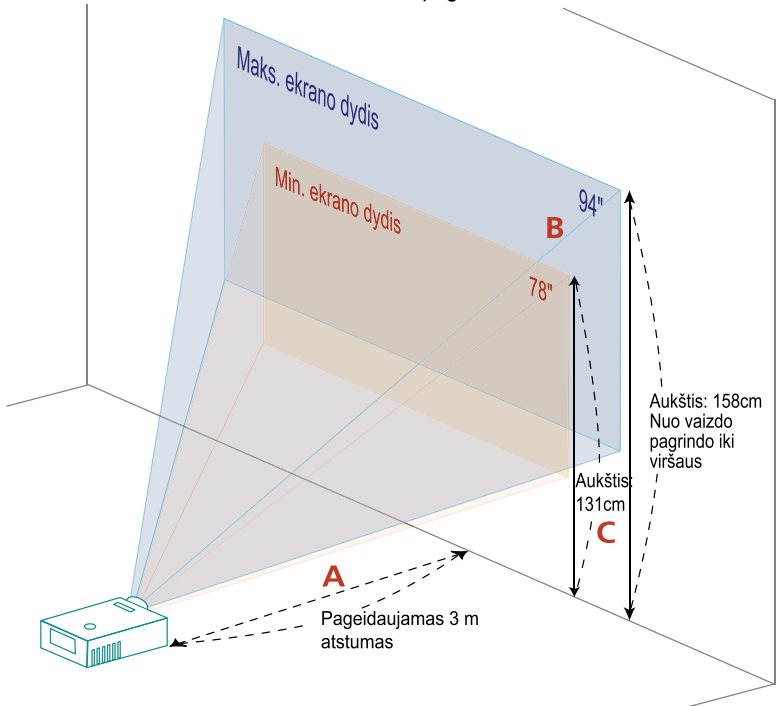

**Pavyzdys:** fiksuotas atstumas ir skirtingų dydžių mastelis ir ekranas.

Norimas atstumas (m) <A>	Ekranų dydis		Viršus	Ekranų dydis		Viršus
	(Min. mastelis)			(Maks. mastelis)		
	Istrižainė (coliais) <B>	P (cm) x A (cm)	Nuo pagrindo iki vaizdo viršaus (cm) <C>	Istrižainė (coliais) <B>	P (cm) x A (cm)	Nuo pagrindo iki vaizdo viršaus (cm) <C>
1,2	31	63 x 48	52	38	76 x 57	63
1,5	39	79 x 60	65	47	96 x 72	79
2	52	106 x 79	87	63	127 x 96	105
2,5	65	132 x 99	109	78	159 x 119	131
3	78	159 x 119	131	94	191 x 143	158
3,5	91	185 x 139	153	110	223 x 167	184
4	104	212 x 159	175	125	255 x 191	210
4,5	117	238 x 179	196	141	287 x 215	236
5	130	265 x 198	218	157	318 x 239	263
6	156	317 x 238	262	188	382 x 287	315
7	182	370 x 278	306	219	446 x 334	368
8	208	423 x 317	349	251	510 x 382	420
9	234	476 x 357	393	282	573 x 430	473

Mastelio keitimo santykis: 1,2x

## Kaip gauti norimą vaizdo dydį, reguliuojant atstumą ir mastelį

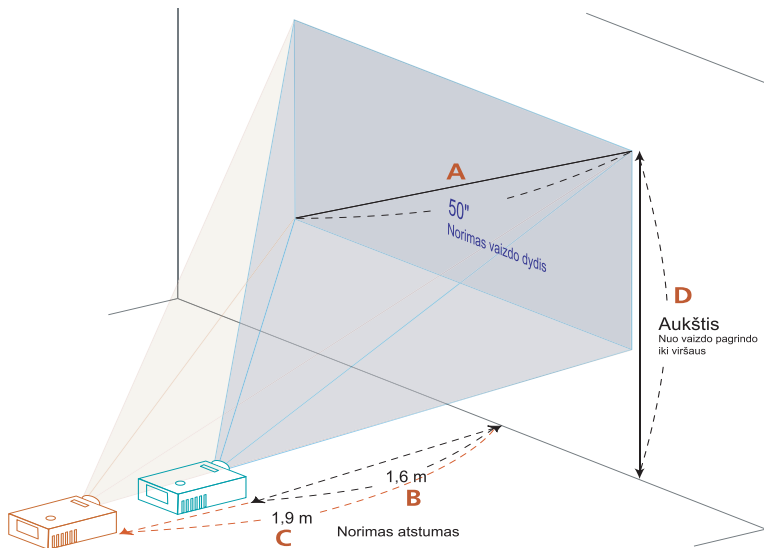





Toliau pateiktoje lentelėje parodyta, kaip nustatyti norimą vaizdo dydį, reguliuojant aparato padėtį arba mastelio keitimo žiedą. Pavyzdžiui: norėdami nustatyti 50 colių įstrižainės vaizdą, projektorių pastatykite 1,6 arba 1,9 m atstumu nuo ekrano ir atitinkamai pareguliuokite mastelį.

Norimas vaizdo dydis		Atstumas (m)		Viršus (cm)
Įstrižainė (coliais) <A>	P (cm) x A (cm)	Maks. mastelis <B>	Min. mastelis <C>	Nuo pagrindo iki vaizdo viršaus <D>
31	63 x 47	***	1,2	52
40	81 x 61	1,3	1,5	67
50	102 x 76	1,6	1,9	84
60	122 x 91	1,9	2,3	101
70	142 x 107	2,2	2,7	117
80	163 x 122	2,6	3,1	134
90	183 x 137	2,9	3,5	151
100	203 x 152	3,2	3,8	168
120	244 x 183	3,8	4,6	201
150	305 x 229	4,8	5,8	251
180	366 x 274	5,7	6,9	302
200	406 x 305	6,4	7,7	335
250	508 x 381	8,0	9,6	419
300	610 x 457	9,6	***	503

Mastelio keitimo santykis: 1,2x

# Vartotojo valdymo paletė

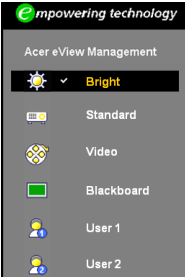
## „Acer Empowering“ technologija

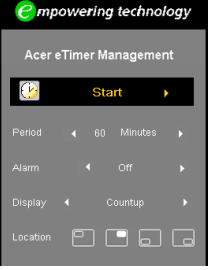
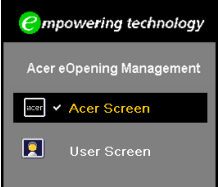
<p>Empowering  Key (spartusis E klavišas)</p> 	<p>E klavišu valdomos unikalios „Acer“ funkcijos: „Acer eView Management“, „Acer eTimer Management“. Klavišą  spauskite daugiau nei sekundę, kad atvertumėte ekraninį meniu funkcijoms keisti.</p>
<p>Acer eView Management</p> 	<p>Paspaudus mygtuką , atveriamas funkcijos „Acer eView Management“ (vaizdo režimo valdymo) pomeniu.</p> <p>Ši funkcija naudojama vaizdo rodymo režimui pasirinkti. Daugiau informacijos rasite skirsnyje „Ekraninis meniu“.</p>
<p>Acer eTimer Management</p> 	<p>Paspaudus mygtuką , atveriamas funkcijos „Acer eTimer Management“ (laiko kontrolė) pomeniu.</p> <p>Tai priminimo funkcija pristatymo laikui kontroliuoti. Daugiau informacijos rasite skirsnyje „Ekraninis meniu“.</p>
<p>„Acer eOpening Management“ (atidarymo valdymas)</p> 	<p>Nuspauskite  režimui „Acer eOpening Management“ (atidarymo valdymo) įjungti. „Acer eOpening Management“ suteikia naudotojui galimybę pakeisti paleidimo langą į asmeninį paveiksluką. Daugiau informacijos rasite skirsnyje „Ekraninis meniu“.</p>

## Ekraninis (OSD) meniu

Projektoriuje įdiegti daugiakalbiai OSD. Tai vartotojui suteikia galimybę reguliuoti vaizdą ir keisti įvairias nuostatas.

### Naudojimasis OSD meniu

- OSD meniu atveriamas nuotolinio valdymo pulte paspaudus mygtuką „MENU“ (menu).
- Atvėrus OSD, mygtukais ▲ ▼ pasirenkami pagrindinio meniu elementai. Pasirinkus norimą pagrindinio meniu elementą, paspaudžiamas mygtukas ► ir patenkama į pomeniu, kuriame nustatoma funkcija.
- Mygtukais ▲ ▼ pasirenkamas norimas elementas ir reguliuojamas ◀ ▶ nuostatos.
- Pomeniu pasirenkamas kitas norimas reguliuoti elementas ir reguliuojamas, kaip nurodyta pirmiau.
- Nuotolinio valdymo pulte paspaudus „MENU“, ekrane vėl rodomas pagrindinis meniu.
- Iš OSD išeinama, nuotolinio valdymo pulte vėl paspaudus mygtuką „MENU“. OSD meniu užsiveria, o projektorius automatiškai įrašo naujas nuostatas.

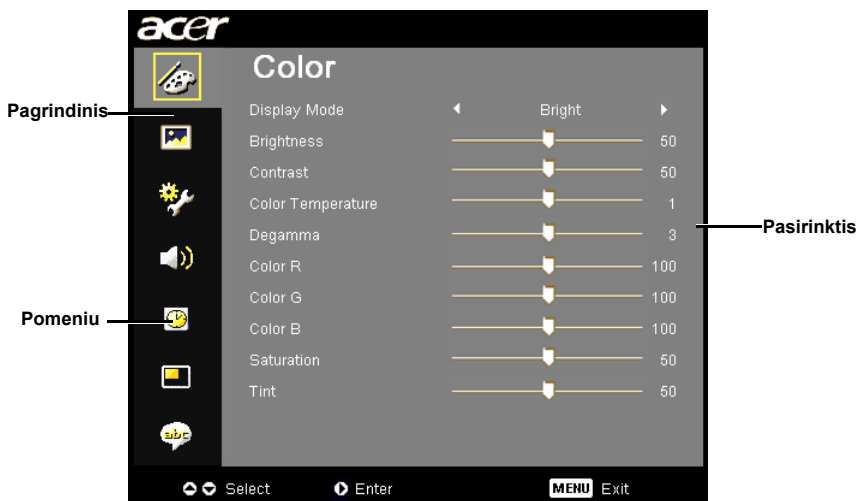

## Spalvų (color) nustatymas



Display Mode (rodymo režimas)	<p>Pateikiama daug gamyklinių nuostatų, optimizuotų įvairiems vaizdų tipams.</p> <ul style="list-style-type: none"> <li>Bright (Ryškumas): Ryškumui optimizuoti.</li> <li>Standartas: bendrajai aplinkai.</li> <li>Video (vaizdo įrašai): vaizdo įrašams atkurti šviesioje aplinkoje.</li> <li>BlackBoard: juodos lentos režimo funkcija gali pagerinti spalvas, kai vaizdas projektuojamas ant tamsesnių paviršių.</li> <li>User 1: įsimenamos vartotojo nuostatos.</li> <li>User 2: įsimenamos vartotojo nuostatos.</li> </ul>
Brightness (ryškumas)	<p>Reguliuojamas vaizdo ryškumas.</p> <ul style="list-style-type: none"> <li>Paspaudus ◀, vaizdas patamsinamas.</li> <li>Paspaudus ▶, vaizdas pašviesinamas.</li> </ul>
Contrast (kontrastas)	<p>ši funkcija kontroliuoja šviesiausių ir tamsiausių vaizdo dalių skirtumą. Reguliuojant kontrastą, keičiamas vaizdo juodos ir baltos spalvos kiekis.</p> <ul style="list-style-type: none"> <li>Paspaudus ◀, kontrastas padidinamas.</li> <li>Paspaudus ▶, kontrastas sumažinamas.</li> </ul>
Color Temperature (spalvinė temperatūra)	<p>Reguliuojama spalvinė temperatūra. Nustačius aukštesnę spalvinę temperatūrą, ekranas atrodo šaltesnis; nustačius žemesnę, ekranas atrodo šiltesnis.</p>
Degamma (spalvų gamos reguliavimas)	<p>Turi poveikį tamsaus vaizdo pateikčiai. Kuo didesnė spalvų gamos reikšmė, tuo šviesesnis vaizdas.</p>
Color R (raudona spalva)	<p>Reguliuojama raudona spalva.</p>
Color G (žalia spalva)	<p>Reguliuojama žalia spalva.</p>
Color B (mėlyna spalva)	<p>Reguliuojama mėlyna spalva.</p>
Saturation (sodrumas)	<p>Vaizdo įrašo nespaltotas vaizdas reguliuojamas iki visiškai sodrios spalvos.</p> <ul style="list-style-type: none"> <li>Paspaudus mygtuką ◀, padidinamas vaizdo spalvotumas.</li> <li>Paspaudus mygtuką ▶, vaizdo spalvotumas sumažinamas.</li> </ul>



Tint (atspalvis)	<p>Reguliuojamas raudonos ir žalios spalvos balansas.</p> <ul style="list-style-type: none"> <li>Paspaudus ◀, vaizdo žalios spalvos kiekis padidinamas.</li> <li>Paspaudus mygtuką ▶, vaizdo raudonos spalvos kiekis padidinamas.</li> </ul>
------------------	--







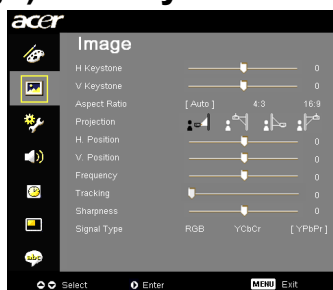



**Pastaba:** Funkcijos „Saturation“ ir „Tint“ nepalaikomos esant kompiuterio ir DVI režimams.

## Vaizdo (image) nustatymas



H Keystone (H iškraipymų mygtukas)	Nuspauskite ◀ arba ▶ sureguliuoti vaizdo iškraipymo horizontalę ir vaizdą padaryti labiau ketvirtainišką.
V Keystone (V iškraipymo mygtukas)	Nuspauskite ◀ arba ▶ sureguliuoti vaizdo iškraipymo vertikalę ir vaizdą padaryti labiau ketvirtainišką.
Aspect Ratio (vaizdo santykis)	<p>Funkcija naudojama pasirenkant norimą vaizdo kraštinių santykį.</p> <ul style="list-style-type: none"> <li>Auto (automatinis): išlaikomas pradinis vaizdo pločio ir aukščio santykis, o vaizdas padidinamas, kad atitiktų savuosius horizontaliuosius ar vertikaliuosius taškus.</li> <li>4:3: vaizdo matmenys keičiami taip, kad jis tilptų į ekraną ir būtų rodomas santykiu 4:3.</li> <li>16:9: vaizdo matmenys keičiami taip, kad jis atitiktų ekrano plotį ir aukštį ir būtų rodomas santykiu 16:9.</li> </ul>
Projection (vaizdo projektavimas)	<p>Front-Desktop (prieš ekraną, ant darbastalio)</p> <ul style="list-style-type: none"> <li>Gamyklinė numatytoji nuostata.</li> </ul>
	<p>Front-Ceiling (prieš ekraną, nuo lubų)</p> <ul style="list-style-type: none"> <li>Pasirinkus šią funkciją, projektorius vaizdą apverčia, kai projektuoja jį sumontuotas prie lubų.</li> </ul>

	Rear-Desktop (už ekrano, ant darbaltalio) <ul style="list-style-type: none"> <li>Pasirinkus šią funkciją, projektorius vaizdą rodo atvirkščiai, kad būtų galima jį projektuoti, kai aparatas pastatytas už puskaidrio ekrano.</li> </ul>
	Rear-Ceiling (už ekrano, nuo lubų) <ul style="list-style-type: none"> <li>Pasirinkus šią funkciją, projektorius vienu metu vaizdą apverčia ir apsuka. Vaizdą galima projektuoti, kai aparatas sumontuotas prie lubų už puskaidrio ekrano.</li> </ul>
H. Position (horizontali padėtis)	<ul style="list-style-type: none"> <li>Paspaudus mygtuką , vaizdas patraukiamas į kairę.</li> <li>Paspaudus mygtuką , vaizdas patraukiamas į dešinę.</li> </ul>
V. Position (vertikali padėtis)	<ul style="list-style-type: none"> <li>Paspaudus mygtuką , vaizdas nuleidžiamas žemyn.</li> <li>Paspaudus , vaizdas pakeliamas.</li> </ul>
Frequency (dažnis)	Ši funkcija keičia projektoriaus atnaujinimo dažnį, kad jis atitiktų kompiuterio grafines plokštės dažnį. Jei projektuojamame vaizde matote vertikaliai mirgančią juostą, vaizdą reguliuokite pasitelkę šią funkciją.
Tracking (stebėjimas)	Ši funkcija projektoriaus signalo režimą sinchronizuoja su grafine plokšte. Jei vaizdas yra nestabilus ar mirga, koreguokite jį pasitelkę šią funkciją.
Sharpness (aštrumas)	Reguliuojamas vaizdo aštrumas. <ul style="list-style-type: none"> <li>Paspaudus , aštrumas padidinamas.</li> <li>Paspaudus , vaizdo aštrumas sumažinamas.</li> </ul>
Signalu rūšis	Pasirinkite signalo rūšį iš RGB, YCbCr arba YPbPr šaltinio.



**Pastaba:** DVI ir vaizdo įrašo režimai nepalaiko funkcijų „H. Position“, „V. Position“, „Frequency“ ir „Tracking“.

**Pastaba:** Funkcija „Sharpness“ nepalaikoma esant DVI ir kompiuterio režimams.

**Pastaba:** „Signal Type“ (signalu rūšies) funkcija galima tik HDMI arba SCART jungčiai.

## Valdymo (Management) funkcijų nustatymas

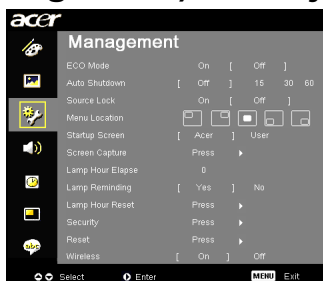

ECO Mode	Pasirinkite „On“ pritemdyti projektoriaus lempai, dėl sumažės energijos sąnaudos, paigės lempos tinkamumo eksploatuoti laikas ir sumažės trukdžių. Pasirinkite „Off“ (išj.) normaliam režimui įjungti.
Auto Shutdown (automatinis išjungimas)	projektorius automatiškai išsijungia, jei po paskirto laiko nėra įvesties signalo. (Minutėmis)
Source Lock (šaltinio fiksavimas)	Kai šaltinio fiksavimo padėtis yra „Off“ (išj.), projektorius ieško kitų signalų, jei dabartinis signalas nutrūksta. Kai šaltinio fiksavimo padėtis yra „On“ (įj.), funkcija jį „užfiksuoja“, t. y. naudoja tik esamą šaltinį, jei nuotolinio valdymo pulte nepaspaudžiamas mygtukas „Source“.
Menu Location (meniu padėtis)	Parenkama meniu rodymo vieta ekrane.
Startup Screen (Pristatymo langas)	Naudokite šią funkciją pageidaujama pristatymo langui pasirinkti. Jei pakeičiate šią nuostatą, pakeitimai įsigalios po to, kai išeisite iš OSD meniu. <ul style="list-style-type: none"> <li>„Acer“: gamykloje nustatytas „Acer“ projektoriaus pristatymo langas.</li> <li>„User“ (Naudotojas): įsimenamas funkcija „Screen Capture“ nukopijuotas paveikslėlis.</li> </ul>
Screen Capture (lango užfiksavimas)	Naudokite šią funkciją nustatyti pristatymo langą. Vaizdui, kurį norite naudoti kaip pristatymo langą, nustatyti laikykites toliau nurodytų instrukcijų. Pastaba: prieš atlikdami tolimesnius veiksmus, patikrinkite, ar „Keystone“ nustatytas ties pagrindine 0 verte, o vaizdo santykis – ties 4:3. Dėl platesnės informacijos žr. skirsnį „Vaizdo nustatymas“. <ul style="list-style-type: none"> <li>Pakeiskite „Startup Screen“ (pristatymo langas) iš pagrindinės nuostatos „Acer“ į „User“ (naudotojo).</li> <li>Nuspauskite „Screen Capture“ (lango užfiksavimas) pristatymo langui nustatyti.</li> <li>Veiksmai patvirtinti atsidarys dialogo langas. Pasirinkite „Yes“ (taip) einamam vaizdui naudoti, jei nustatote individualų pristatymo langą. Fiksavimo diapazonas yra raudono trikampio sritis. Pasirinkite „No“ (ne), jei norite atšaukti užfiksotą langą ir išeiti iš ekrano režimo (OSD).</li> <li>Pasirodys pranešimas, kad vyksta lango užfiksavimas.</li> <li>Kai bus baigtas lango fiksavimas, pasirodys pranešimas ir vėl atsiras originalus ekranas.</li> <li>Nustatytas individualus pristatymo langas, kaip parodyta toliau, bus rodomas tada, kai bus gautas naujas įvesties signalas arba kai perkrausite projektorių.</li> </ul>

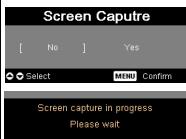











**Pastaba:** ši lango užfiksavimo funkcija veikia tik 4:3 vaizdo santykiu.

**Pastaba:** norint išgauti geriausią XGA modelių pasirinkto vaizdo kokybę, patariama, prieš naudojant šią funkciją, nustatyti galutinio naudotojo PC skiriamąją gebą ties 1024 x 768.

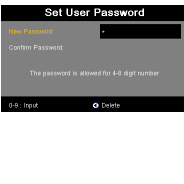
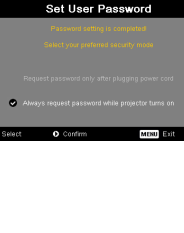
**Pastaba:** norint išgauti geriausią SNGA modelių pasirinkto vaizdo kokybę, patariama, prieš naudojant šią funkciją, nustatyti galutinio naudotojo PC skiriamąją gebą ties 800 x 600.

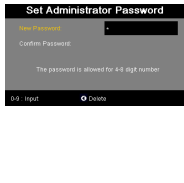
Lamp Hour Elapse (lempos darbo valandų sunaudojimas)	Rodo lempos sunaudotą darbo laiką (valandomis).
Lamp Reminding (Lempos keitimo priminimas)	Aktyvinkite šią funkciją, kad likus 30 valandų iki lempos tarnavimo laiko pabaigos, būtų rodomas priminimas apie būtinybę keisti lempą.
Lamp Hour Reset (lempos eksploatavimo valandų nustatymas)	Pasirinkę „Yes“ (Taip), spauskite mygtuką  , kad nustatytumėte 0-ę lempos valandų skaitliuko reikšmę.
<b>Security(Apsauga)</b> 	<b>Security (Apsauga)</b> Šiame vaizdo projektoriuje yra naudinga apsaugos funkcija, kad administratorius galėtų kontroliuoti projektoriaus naudojimą. Paspauskite mygtuką  , kad pakeistumėte funkcijos „Security“ (apsauga) nuostatą. Jei apsaugos funkcija suaktyvinta, prieš keisdami apsaugos nuostatą, pirmiausia turite įvesti „Administrator Password“ (administratoriaus slaptažodį). <ul style="list-style-type: none"> <li>• Pasirinkus „On“ (Įj.), aktyvinama apsaugos funkcija. Kad galėtų valdyti projektorių, vartotojas turi įvesti slaptažodį. Išsamesnės informacijos ieškokite skirsnyje „Vartotojo slaptažodis“.</li> <li>• Jei pasirinkta „Off“ (Išj.), vartotojas gali projektorių įjungti be slaptažodžio.</li> </ul>
	<b>Timeout(Min.) (skirtasis laikas min.)</b> Jei funkcija „Security“ yra suaktyvinta (nustatyta „On“), administratorius gali nustatyti skirtojo laiko funkciją. <ul style="list-style-type: none"> <li>• Paspaudus  arba , parenkamas skirtojo laiko intervalas.</li> <li>• Diapazonas yra nuo 10 iki 990 minučių.</li> <li>• Kai laikas baigiasi, pasirodo raginimas vartotojui vėl įvesti slaptažodį.</li> <li>• Funkcijos „Timeout(Min.)“ gamyklinė numatytoji nuostata yra „Off“.</li> <li>• Kai apsaugos funkcija suaktyvinta, įjungiant projektorių vartotojo prašoma įvesti slaptažodį. Ir „User Password“, ir „Administrator Password“ gali būti pripažįstami šiame dialogo lange.</li> </ul>

 	<p><b>User password (vartotojo slaptažodis)</b></p> <ul style="list-style-type: none"> <li>• Paspaudus mygtuką , gali būti nustatomas arba keičiamas vartotojo slaptažodis.</li> <li>• Nuotolinio valdymo pulto skaitmeniniais mygtukais įveskite slaptažodį ir patvirtinkite, paspausdami mygtuką MENU.</li> <li>• Norėdami panaikinti ženklą, spauskite mygtuką .</li> <li>• Kai rodomas raginimas „Confirm Password“ (patvirtinti slaptažodį), įveskite slaptažodį.</li> <li>• Slaptažodis turi būti sudarytas iš 4-8 ženklų.</li> <li>• Pasirinkus nuostatą „Request password only after plugging power cord“ (Reikalauti slaptažodžio tik po to, kai maitinimo laidas prijungiamas prie maitinimo šaltinio), vartotojas, kiekvieną kartą prijungęs maitinimo laidą, raginamas įvesti slaptažodį.</li> <li>• Jei pasirinkama nuostata „Always request password while projector turns on“ (Visada reikalauti slaptažodžio, kai projektorius įjungiamas), vartotojas turi įvesti slaptažodį kiekvieną kartą, kai įjungia projektorius.</li> </ul>
	<p><b>Administrator Password (administratoriaus slaptažodis)</b></p> <p>Administratoriaus slaptažodį galima naudoti ir „Enter Administrator Password“ (įvesti administratoriaus slaptažodį) ir „Enter Password“ (įvesti slaptažodį) dialogų languose.</p> <ul style="list-style-type: none"> <li>• Paspauskite , kad pakeistumėte administratoriaus slaptažodį.</li> <li>• Gamyklinis numatytasis administratoriaus slaptažodis yra 1234.</li> </ul> <p>Jei pamiršote administratoriaus slaptažodį, jį vėl sužinoti galite atlikę šiuos veiksmus:</p> <ul style="list-style-type: none"> <li>• Susiraskite unikalų 6 skaitmenų Universal Password (universalusis slaptažodis), atspausdintą ant apsaugos kortelės (šis priedas turi būti pakuotėje). Šis unikalus slaptažodis yra numeris, kurį projektoriaus programa pripažįsta visada, nepriklausomai nuo administratoriaus slaptažodžio.</li> <li>• Pametus šią apsaugos kortelę ir numerį, kreiptis į „Acer“ paslaugų centrą.</li> </ul>
	<p><b>Lock User Startup Screen (Naudotojo pristatymo lango užfiksavimas)</b></p> <ul style="list-style-type: none"> <li>• Naudotojo pristatymo lango užfiksavimo funkcija yra nustatyta ties „OFF“ (išjungta). Jei naudotojo pristatymo lango užfiksavimo funkcija yra nustatyta ties „ON“ (įjungta), naudotojai negali daugiau pakeisti pristatymo lango ir neleidžia kitiems naudotojams atsitiktinai jo pakeisti. Pasirinkite „OFF“ norėdami užfiksuoti pristatymo ekraną.</li> </ul>
<p>Reset (Nustatyti iš naujo)</p>	<ul style="list-style-type: none"> <li>• Pasirinkę „Yes (Taip)“, paspauskite mygtuką, kad grąžintumėte visų meniu parametrų gamyklines numatytąsias nuostatas.</li> </ul>
<p>Wireless (Belaidis valdymas)</p>	<ul style="list-style-type: none"> <li>• Dėl informacijos žr. belaidžio valdymo instrukcijas. (tik P7270i/ P7280i serijai)</li> </ul>





## Garso (Audio) nustatymas

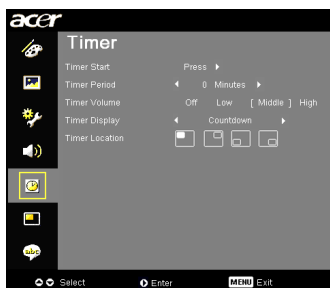

Volume (garso lygis)	<ul style="list-style-type: none"> <li>• Paspaudus ◀, garso lygis padidinamas.</li> <li>• Paspaudus ▶, garso lygis sumažinamas.</li> </ul>
Mute (nutildyti)	<ul style="list-style-type: none"> <li>• Pasirinkus „On“, garsas nutildomas.</li> <li>• Pasirinkus „Off“, garsas vėl įjungiamas.</li> </ul>
Power On/Off Volume (Maitinijimo į./išj. garsas)	<ul style="list-style-type: none"> <li>• Pasirinkite šią funkciją sureguliuoti pranešimo garsą, kai įjungiamas (išjungiamas) projektorius.</li> </ul>
Alarm Volume (Signalizacijos garsas)	<ul style="list-style-type: none"> <li>• Pasirinkite šią funkciją sureguliuoti bet kokio išpėjamojo pranešimo garsą.</li> </ul>



## Laikmačio (Timer) nustatymas

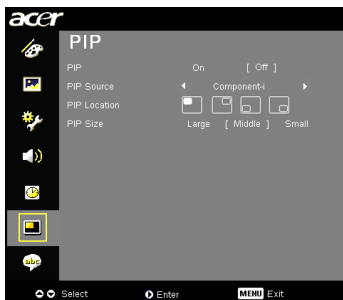

Timer Start (laikmačio paleidimas)	<ul style="list-style-type: none"> <li>Paspaudus mygtuką , laikmatis paleidžiamas arba sustabdomas.</li> </ul>
Timer Period (laikmačio periodas)	<ul style="list-style-type: none"> <li>Paspaudus  arba , reguliuojamas laikmačio periodas.</li> </ul>
Timer Volume (laikmačio garsumas)	<ul style="list-style-type: none"> <li>Pasirinkite šią funkciją sureguliuoti pranešimo garsą, kai įjungta laikmačio funkcija ir nustatytas laikas.</li> </ul>
Timer Display (laikmačio rodymas)	<ul style="list-style-type: none"> <li>Paspauskite mygtukus  arba , kad pasirinktumėte, kokį laikmačio režimą rodyti ekrane.</li> </ul>
Timer Location (laikmačio padėtis)	<ul style="list-style-type: none"> <li>Pasirinkite laikmačio padėtį ekrane.</li> </ul>

## PIP nustatymas



PIP	<ul style="list-style-type: none"> <li>Dviems langams vienu metu matyti pasirinkite „On“ (įjungta)</li> <li>Pasirinkite „Off“ (išjungta) šiai funkcijai išjungti.</li> </ul>
PIP Source (PIP šaltinis)	Nuspauskite  ir  pasirinkti antrinį vaizdo šaltinį: „Composite“, „S-Video“ arba „Component“ signalą.
PIP Location (PIP padėtis)	Parenkama PIP antrinio signalo vieta ekrane.
PIP Size (PIP dydis)	Parenkamas PIP antrinio signalo dydis ekrane.

## Kalbos nustatymas



Language (kalba)	<p>Pasirinkite daugiakalbį OSD meniu. Mygtukais ▲ arba ▼ pasirinkite norimą meniu kalbą.</p> <ul style="list-style-type: none"> <li>• Paspaudus ►, pasirinkimas patvirtinamas.</li> </ul>
------------------	---



# Priedai

## Trikčių diagnostika ir šalinimas

Jei naudojantis „Acer“ projektoriumi kyla problemų, skaitykite toliau pateikiamą trikčių diagnostikos ir šalinimo vadovą. Jei nesklandumų pašalinti nepavyko, kreipkitės į vietos pardavimo ar paslaugų centrą.

### Vaizdo projektavimo problemos ir sprendimai

#	Problema	Sprendimas
1	Ekrane nėra vaizdo	<ul style="list-style-type: none"> <li>Sujungti, kaip aprašyta skirsnyje „Darbo pradžia“.</li> <li>Patikrinkite, ar jungties kontaktai nesulenkti ir nenulūžę.</li> <li>Patikrinkite, ar gerai įsukta projektoriaus lempa. Skaitykite skirsnį „Lempos keitimas“.</li> <li>Patikrinkite, ar objektyvo dangtelis nuimtas ir ar projektorius įjungtas.</li> </ul>
2	Dalinis, šliaužiantis ar negerai rodomas vaizdas (taikoma PC su Windows 95/98/2000/XP OS)	<ul style="list-style-type: none"> <li>Nuspauskite RESYNC ant nuotolinio valdymo pulto arba prietaisų skydo</li> <li>Jei vaizdas rodomas netinkamai:             <ul style="list-style-type: none"> <li>Atverkite „My Computer“ (Mano kompiuteris), paskui „Control Panel“ (Valdymo skydelis) ir du kartus spustelėkite piktogramą „Display“ (Rodymas).</li> <li>Pasirinkite kortelę „Settings“ (Nuostatos).</li> <li>Patikrinkite, ar ekrano skiriamosios gebos nuostata yra mažesnė arba lygi UXGA (1600 x 1200).</li> <li>Spustelėkite mygtuką „Advanced Properties“ (Papildomos savybės).</li> </ul> </li> <li>Jei problemos pašalinti nepavyko, pakeiskite naudojamą monitorių ir atlikite šiuos veiksmus:             <ul style="list-style-type: none"> <li>Patikrinkite, ar skiriamosios gebos nuostata yra mažesnė už arba lygi UXGA (1600 x 1200).</li> <li>Kortelėje „Monitor“ (Monitorius), spustelėkite mygtuką „Change“ (Keisti).</li> <li>Spustelėkite mygtuką „Show all devices“ (Rodyti visus įtaisus). Paskui SP lentelėje pasirinkite „Standard monitor types“ (Standartiniai monitorių tipai), o lentelėje „Models“ (Modeliai) pasirinkite reikiamą skiriamosios gebos režimą.</li> <li>Patikrinkite, ar monitoriaus skiriamosios gebos nuostata yra mažesnė už arba lygi UXGA (1600 x 1200).</li> </ul> </li> </ul>

3	Dalinis, šliaužiantis ar neteisingai rodomas vaizdas (Taikoma nešiojamiems kompiuteriams)	<ul style="list-style-type: none"> <li>• Nuspauskite RESYNC ant nuotolinio valdymo pulto arba prietaisų skydo</li> <li>• Jei vaizdas rodomas netinkamai:             <ul style="list-style-type: none"> <li>• Kad pareguliuotumėte kompiuterio skiriamąją gebą, atlikite 2 punkte (viršuje) nurodytus veiksmus.</li> <li>• Paspauskite keičiamas išvesties nuostatas. Pavyzdžiui, [Fn]+[F4], „Compaq“ [Fn]+[F4], „Dell“ [Fn]+[F8], „Gateway“ [Fn]+[F4], IBM [Fn]+[F7], HP [Fn]+[F4], NEC [Fn]+[F3], „Toshiba“ [Fn]+[F5].</li> </ul> </li> <li>• Jei iškyla sunkumų keičiant skiriamąją gebą arba monitorius užsifiksuoja, paleiskite iš naujo visą įrangą, įskaitant ir projektorius.</li> </ul>
4	Nešiojamojo kompiuterio ekrane nerodomas pristatymas	<ul style="list-style-type: none"> <li>• Jei kompiuteryje įdiegta „Microsoft® Windows®“ sistema: kai kurie nešiojamieji kompiuteriai gali pasyvinti savo ekraną, kai naudojamas kitas rodyimo prietaisas. Kiekvienas turi sau būdingą aktyvinimo būdą. Išsamiau apie tai skaitykite kompiuterio vadove.</li> <li>• Jei neš. kompiuteryje įdiegta „Apple® Mac®“ operacinė sistema: Skyriuje „System Preferences“ atverkite „Display“ ir pasirinkite funkcijos „Video Mirroring“ nuostatą „On“ (J.).</li> </ul>
5	Vaizdas nestabilus arba mirga	<ul style="list-style-type: none"> <li>• Jį taisykite, reguliuodami funkciją „Tracking“. Daugiau informacijos rasite skirsnyje „Vaizdo nustatymas“.</li> <li>• Pakeiskite kompiuterio ekrano spalvų gylio nuostatas.</li> </ul>
6	Vaizde mirga vertikali juosta	<ul style="list-style-type: none"> <li>• Reguluokite naudodamiesi funkcija „Frequency“ (dažnis). Daugiau informacijos rasite skirsnyje „Vaizdo nustatymas“.</li> <li>• Patikrinkite ir sukonfigūruokite grafinės plokštės rodyimo režimą, kad jis būtų suderinamas su projektoriaus.</li> </ul>
7	Vaizdas nesufokusuotas	<ul style="list-style-type: none"> <li>• Patikrinkite, ar nuimtas objektyvo dangtelis.</li> <li>• Pareguliuokite projektoriaus objektyvo fokusavimo žiedą.</li> <li>• Patikrinkite, ar projektoriaus ekranas yra reikiamu 3,9 – 32,9 pėdų (1,2-10,0 metro) atstumu nuo projektoriaus. Išsamesnės informacijos ieškokite skirsnyje „Kaip nustatyti norimo dydžio vaizdą reguliuojant atstumą ir mastelį“.</li> </ul>
8	Rodant „plačiaekranį“ DVD vaizdas ištemptas	<p>Kai atkuriamas iškreiptu arba 16:9 vaizdo santykiu užkoduotas DVD, gali reikėti pareguliuoti šias nuostatas:</p> <ul style="list-style-type: none"> <li>• jei atkuriamas „Letterbox“(LBX) formato DVD, formata projektoriaus OSD meniu pakeiskite į „Letterbox“(LBX).</li> <li>• jei atkuriamas 4:3 formato DVD, formata projektoriaus OSD meniu pakeiskite į 4:3.</li> <li>• Jei vaizdas vis dar ištemptas, reikia pareguliuoti ir vaizdo santykį. DVD grotuvo vaizdo formato nuostatose pasirinkite 16:9 (plačiaformatis) vaizdo santykį.</li> </ul>

9	Vaizdas per mažas arba per didelis.	<ul style="list-style-type: none"> <li>Sureguliuokite projektoriaus priekyje esančią mastelio didinimo svirtį.</li> <li>Projektorių pastatykite arčiau ekrano arba patraukite toliau.</li> <li>Nuspauskite MENU ant nuotolinio valdymo pulto arba prietaisų skydo Pasirinkite „Image setting“ (vaizdo nustatymas) --&gt; Aspect Ratio“ (vaizdo santykis) ir pabandykite pasirinkti kitą nuostatą.</li> </ul>
10	Vaizdo kraštai nuožulnūs	<ul style="list-style-type: none"> <li>Jei galima, perstatykite projektorių taip, kad jis būtų centruotas į ekraną.</li> <li>Nuotolinio vald. pulte mygtuką „Keystone <math>\Delta</math> / <math>\square</math> / <math>\triangleleft</math> / <math>\triangleright</math>“ spauskite tol, kol šonai bus vertikalūs.</li> </ul>
11	Vaizdas atvirkščias	<ul style="list-style-type: none"> <li>OSD meniu pasirinkite „Image --&gt; Projection (vaizdo projektavimas)“ ir pereguliuokite projektavimo kryptį.</li> </ul>

### Projektoriaus veikimo nesklandumai

#	Būklė	Sprendimas
1	Projektorius nereaguoja į visus valdiklius	Jei galima, išjunkite projektorių, maitinimo laidą atjunkite nuo maitinimo lizdo ir palaukite bent 30 sekundžių prieš vėl įjungdami į maitinimo tinklą.
2	Lempa perdega arba girdimas pokštelėjimas	Kai lempos naudingumo ištekliai baigiasi, ji perdega arba pasigirsta garsus pokštelėjimas. Jei taip nutinka, projektorius neįsijungia tol, kol nepakeičiamas lempos mazgas. Norėdami pakeisti lempą, atlikite skirsnyje „Lempos keitimas“ nurodytus veiksmus.

## OSD pranešimai

#	Būklė	Pranešimo turinys
1	Pranešimas	<p>„Fan Fail“ (ventiliatoriaus gedimas) - sistemos ventiliatorius neveikia.</p> <div data-bbox="456 341 823 392" style="border: 1px solid black; padding: 5px; text-align: center;"> <p>Fan Fail Lamp will automatically turn off soon.</p> </div> <p>„Projector Overheated“ (projektorius perkaito) - projektorius viršijo rekomenduojamą darbo temperatūrą ir turi atvėsti, kol vėl galės būti naudojamas. Taip pat patikrinkite dulkių filtrus, jei jie yra įdėti. Jei dulkių filtras užsikimšo dulkėmis, išvalykite jį. Dėl informacijos žr. skirsnį „Dulkių filtro valymas ir keitimas“.</p> <div data-bbox="459 549 825 600" style="border: 1px solid black; padding: 5px; text-align: center;"> <p>Projector Overheated Lamp will automatically turn off soon.</p> </div> <p>„Replace the lamp“ (keisti lempą) - tuoj bus pasiektas lempos maksimalus eksploataavimo laikotarpis. Pasirenkite netrukus ją pakeisti.</p> <div data-bbox="456 716 823 767" style="border: 1px solid black; padding: 5px; text-align: center;"> <p>Lamp is approaching the end of its useful life in full power operation. Replacement suggested!</p> </div>

# LED ir įspėjimų reikšmių sąrašas

## LED pranešimai

Pranešimas	Lempos lemputė	Temperatūros lemputė	Maitinimo LED	
	Raudona	Raudona	Raudona	Mėlyna
Parengtis (maitinimo laidas įkištas)	--	--	V	--
Maitinimo mygtuko padėtis ON (įjungta)	--	--	--	V
Lempos keitimas	--	--	--	Greitai mirga
Išjungimas (aušimo etapas)	--	--	Greitai mirga	--
Išjungimas (aušimo etapas)	--	--	V	--
Klaida (netinkama temperatūra)	--	V	--	V
Klaida (ventiliatorius užblokuotas)	--	Greitai mirga	--	V
Klaida (lempos gedimas)	V	--	--	V
Klaida (neteisinga spalvų paletė)	Greitai mirga	--	--	V

## Dulkių filtrų valymas ir keitimas

### Dulkių filtrų valymas

Dulkių filtrus valykite kas 1000 eksploataavimo valandų. Jei jie nebus reguliariai valomi, jie gali užsikimšti dulkėmis ir trukdyti tinkamai ventilacijai. Dėl to projektorius gali perkaisti ir sugesti.

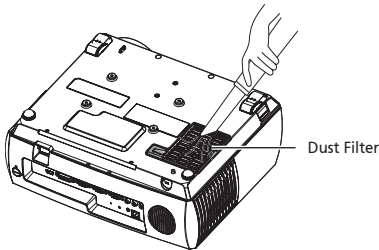

Atlikite šiuos veiksmus:

- 1 Išjunkite projektorių. Palaukite, kol nustos mirksėti maitinimo lemputė ir ištraukite maitinimo laidą.
- 2 Apverskite projektorių.
- 3 Dulkių filtrams išvalyti naudokite nedidelį siurbį, skirtą kompiuteriams ir kitiems biuro prietaisams valyti.
- 4 Jei sunku išvalyti purvą arba filtras sugadintas, kreipkitės į parduotuvę arba techninės priežiūros centrą bei nusipirkite naują filtrą.

### Dulkių filtrų keitimas

- 1 Išjunkite projektorių.
- 2 Leiskite projektoriui atvėsti bent 30 min.
- 3 Ištraukite maitinimo laidą.
- 4 Apverskite projektorių.
- 5 Ištraukite apatinį dulkių filtrą. (1 pavyzdys)
- 6 Į dangtelio paleidimo mygtuką įkiškite tinkamą monetą (2 pav.) ir pasukite laikrodžio rodyklės kryptimi (3 pav.)
- 7 Atidarykite dangtelį. (4 pavyzdys)
- 8 Patraukite dulkių filtrą į viršų. (5 pavyzdys)

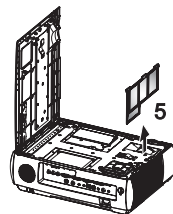
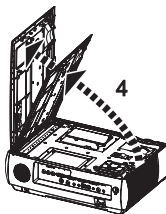
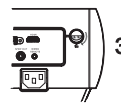
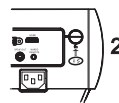
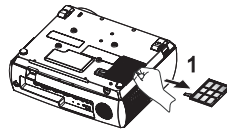

Norėdami įdėti dulkių filtrą atgal, pakartokite ankstesnį veiksmą atvirkščia tvarka.



**Pastaba:** Užtikrinkite, kad abu viršutinis ir apatinis dulkių filtrai būtų tinkamai įdėti. Priešingu atveju, pasigirs išpėjamas signalas, o projektorius negalima bus įjungti.

## Lempos keitimas

Atsuktuvu atsukite gaubto varžtus ir išimkite lempa.

Projektorius aptinka lempos eksploatavimo trukmę. Parodomas įspėjamas pranešimas „**Lamp is approaching the end of its useful life in full power operation. Replacement Suggested!**“ (Baigiasi lempos naudingumo ištekliai darbiui visu pajėgumu. Rekomenduojama pakeisti!) Jei parodomas šis pranešimas, kaip įmanoma greičiau pakeiskite lempa. Prieš keisdami, leiskite projektoriui vėsti bent 30 min.



**Įspėjimas:** lempos skyrius karštas! Prieš keisdami lempa, leiskite jam atvėsti.

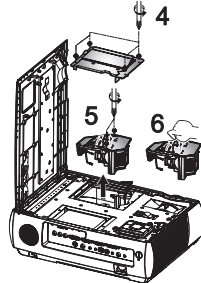
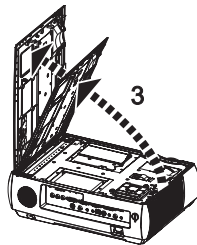
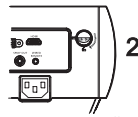
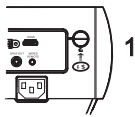

### Lempos keitimas

- 1 Paspauskite maitinimo mygtuką ir išjunkite projektorių.
- 2 Leiskite projektoriui vėsti bent 30 minučių.
- 3 Atjunkite elektros maitinimo laidą.
- 4 Įkiškite atitinkamą monetą (1 pav.) į dangtelio paleidimo mygtuką, kuris sukasi laikrodžio rodyklės kryptimi (1 pav.) ir pasukite jį laikrodžio rodyklės kryptimi (2 pav.) Tada automatiškai galima bus nuimti dangtelį.
- 5 Atidarykite dangtelį. (3 pavyzdys)
- 6 Atsukite ir ištraukite lempos modulį laikančius du varžtus (4 pav.) ir nuimkite lempos gaubtą (5 pav.)
- 7 Patraukite lempos strypą į viršų (6 pav.)
- 8 Stipriau patraukę, išimkite lempos mazgą. (7 pavyzdys)

Norėdami vėl įdėti lempos mazgą, veiksmus atlikite atvirkštine tvarka.



**Įspėjimas:** norėdami išvengti asmens sužeidimo pavojaus, lempos mazgo nenumeskite arba nelieskite lempos stiklo. Lempa gali subyrėti į šipulius ir sužeisti aplinkinius, jei ją išmesite.

## Prie lubų montuojamo laikiklio montavimas

Jei projektorių norite įtaisyti į prie lubų montuojamą laikiklį, laikykitės šios darbų tvarkos:

- 1 Kietoje, struktūriškai tvirtoje lubų dalyje išgręžkite keturias skylės ir pritvirtinkite laikiklio pagrindą.

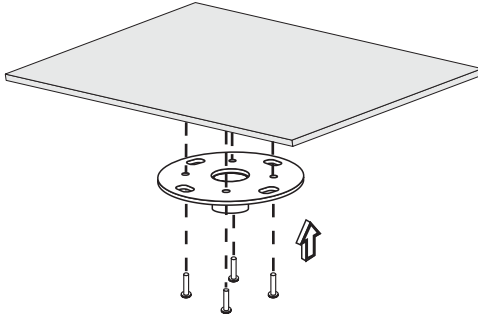

**Pastaba:** varžtai į komplektą neįtraukti. Įsigykite savo lubų tipui tinkamus varžtus.

- 2 Keturiomis atitinkamo tipo cilindrinėmis veržlėmis pritvirtinkite lubų strypą.

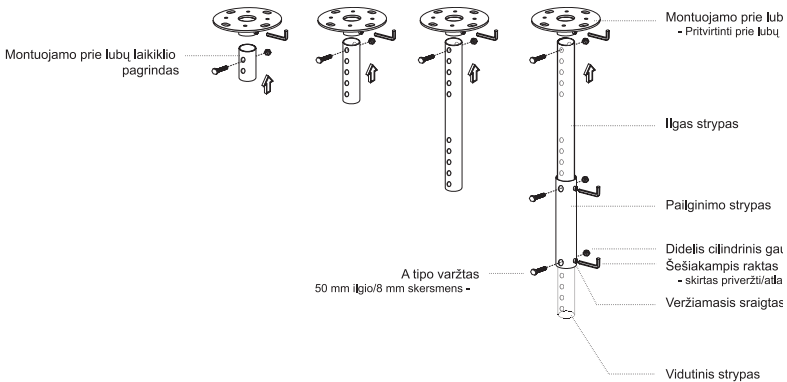



- 3 Projektoriaus dydžiui tinkamais varžtais pritvirtinkite jį prie laikiklio plokštės.

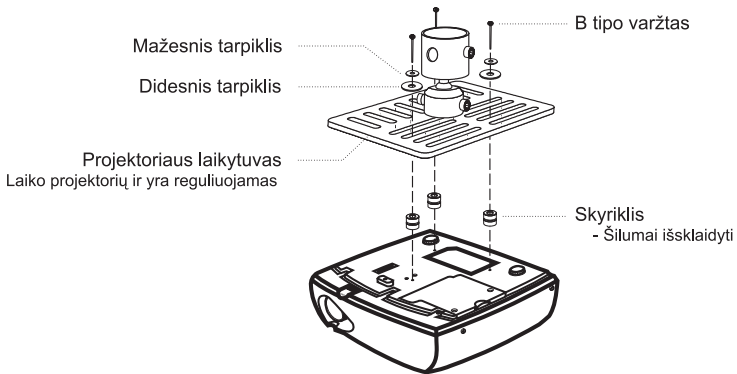

**Pastaba:** tarp projektoriaus ir laikiklio plokštės rekomenduojama palikti pakankamą tarpą geram šilumos pasiskirstymui. Jei reikia, papildomai naudokite du tarpiklius.

- 4 Laikiklio plokštę pritvirtinkite prie strypo.

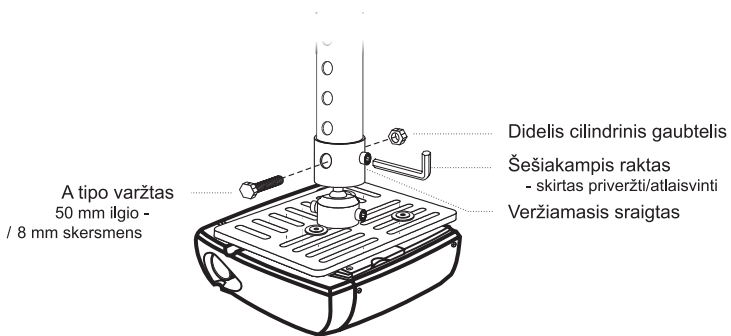

- 5 Jei reikia, pareguliuokite kampą ir padėtį.

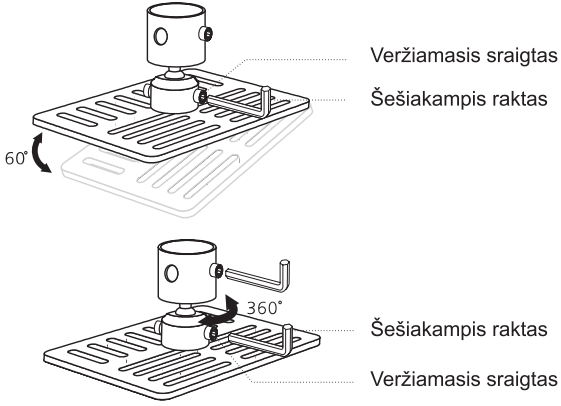

**Pastaba:** kiekvienam modeliui tinkantys varžtai ir tarpikliai yra nurodyti toliau pateiktoje lentelėje. Varžtų pakuotėje yra 3 mm varžtai.

Modeliai	B tipo varžtas		Tarpiklio tipas	
	Diametras (mm)	Ilgis (mm)	Didelis	Mažas
P7270i/P7270i/ P7280i/P7280i	3	25	V	V

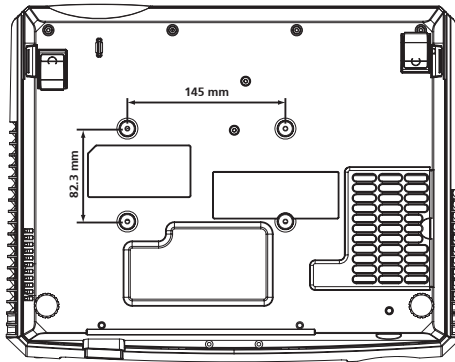

## Techniniai duomenys

Toliau pateikti duomenys gali būti keičiami iš anksto nepranešus. Galutinių techninių duomenų žiūrėkite „Acer“ skelbiamuose pardavimų duomenyse.

Projektavimo sistema	DLP®
Skiriamoji geba	P7270/P7270i/P7280/P7280i Serija Savoži: XGA (1024 x 768) , maks.: UXGA (1600 x 1200), WSXGA+ (1680 x 1050)
Kompiuterio suderinamumas	IBM PK ir suderinamieji įrenginiai, „Apple Macintosh“, „iMac“ ir VESA standartai: SXGA, XGA, VGA, SVGA, SXGA+, WXGA, WXGA+, WSXGA+
Vaizdo grotuvų suderinamumas	NTSC (3.58/4.43), PAL (B/D/G/H/I/M/N), SECAM (B/D/G/K/K1/L), HDTV (720p, 1080i), EDTV (480p, 576p), SDTV (480i, 576i)
Vaizdo santykis	4:3 (savasis), 16:9
Spalvų kiekis	P7270/P7270i/P7280/P7280i: 1073,7 milijonai spalvų
Projektavimo lęšis	F/ 2,52 - 2,79, f = 22,55 mm - 27,06 mm, 1,2X rankiniu būdu keičiamo mastelio objektyvas
Vaizdo projektavimui skirto ekrano dydis (įstrižainė)	31,3" (0,80 m) - 313,5" (7,96 m)
Projektavimo atstumas	3,9' (1,2 m) - 32,9' (10,0 m)
Atstumas iki ekrano	63"@2m (1,57 - 1,89:1)
Horizontalios skeisties dažnis	31,5k - 92 kHz
Vertikalios atnaujinimo dažnis	50 - 85 Hz
Lempos tipas	P7270/P7270i serija: 280 W vartotojo keičiama lempa P7280/P7280i serija: 330 W vartotojo keičiama lempa
Iškraipymų korekcija	Vertikalus iškraipymas ir horizontalus iškraipymas (V.: ± 40° / H.: ± 15°)
Garsas	Vidinis garsiakalbis su 2 W x 2 išvestimis
Svoris	P7270/7270i: 5 kg (11 lbs.) P7280/7280i: 5,5 kg (12 lbs.)
Matmenys (P x G x A)	403,6 mm x 315,4 mm x 119,8 mm (15,9" x 12,4" x 4,7")
Nuotolinio valdymo pultas	Lazerio rodyklė ir laidinė IR funkcija
Skaitmeninis mastelio keitimas	8X
Maitinimo šaltinis	AC įvestis 100 - 240 V, 50 - 60 Hz
Energijos suvartojimas	P7270/P7270i serija: 360 W P7270/P7270i serija: 420 W
Darbo temperatūra	nuo 5 °C iki 35°C / 41°F iki 95°F

[v./išv. jungtys

- Maitinimo lizdas x1
- VGA įvestis x2
- Kompozitinė vaizdo įvestis x1
- 3 RCA komponentinis vaizdas x 1
- S vaizdo kabelis x1
- VGA išvestis x 1
- DVI-D x1: su HDCP atrama
- HDMI x1
- 3,5 mm garso jungties įvestis x2
- 3,5 mm garso jungties išvestis x1
- SPDIF RCA jungties išvestis x1
- 3,5 mm jungties įvestis x1: Prijungtam laidiniam IR nuotoliniam valdymui
- RS232 3 ašių maž. skersm. jungtis x1
- USB x1: nuotoliniam kompiuterio valdymui

**Toliau nurodyti elementai skirti tik P7270i/P7280i serijai:**

- Belaidė antena x1
- RJ45 LAN įvestis x 1
- 3,5 mm jungties išvestis x1 be laidei garso išvesčiai

---

Tipinės pakuotės turinys

- AC maitinimo laidas x1
  - VGA kabelis x1
  - Kompozitinis vaizdo kabelis x1
  - DVI-D kabelis x1
  - S vaizdo kabelis x1
  - Komponentinis kabelis (3 RCA) x1
  - Nuotolinio valdymo pultas x1
  - Elementas x 2 (nuot. valdymo pultui)
  - Vartotojo vadovas (CD-ROM) x1
  - Greitos pradžios vadovas x1
  - Apsaugos kortelė x1
  - Dėžė – krepšys x1
  - Dulkių filtras x2
  - Belaidė antena x1 (P7270i/P7280i)
  - Baterijos su USB diskasukiu (P7270i/P7280i serijai)
- 

\* Konstrukcija ir techniniai duomenys gali būti keičiami iš anksto nepranešus.

# Sutaikomumo režimai

## A. VGA analog.

### 1 VGA analog. - PC signalas

Režimai	Skiriamoji geba	V. dažnis [Hz]	H. dažnis [KHz]
VGA	640x480	60	31,50
	640x480	72	37,90
	640x480	75	37,50
	640x480	85	43,30
	720x400	70	31,50
	720x400	85	37,90
SVGA	800x600	56	35,10
	800x600	60	37,90
	800x600	72	48,10
	800x600	75	46,90
	800x600	85	53,70
	832x624	75	49,725
XGA	1024x768	60	48,40
	1024x768	70	56,50
	1024x768	75	60,00
	1024x768	85	68,70
SXGA	1152x864	70	63,80
	1152x864	75	67,50
	1152x864	85	77,10
	1280X1024	60	63,98
	1280X1024	72	76,97
	1280X1024	75	79,98
QuadVGA	1280X1024	85	91,10
	1280x960	60	60,00
	1280x960	75	75,23
	1400x1050	60	65,3
UXGA	1600x1200	60	75,00
Power Mac G4	640x480	66,6(67)	34,93
	800x600	60	37,90
	1024x768	60	48,40
	1152x870	75	68,68
	1280x960	75	75,00
PowerBook G4	640x480	60	31,35
	640x480	66,6(67)	34,93
	800x600	60	37,90
	1024x768	60	48,40

	1152x870	75	68,68
	1280x960	75	75,00
i Mac DV (G3)	1024x768	75	60,00

## 2 VGA analog. - išplėstas plačiaformatis režimas

Režimai	Skiriamoji geba	V. dažnis [Hz]	H. dažnis [KHz]
WXGA	1280x768	60	47,8
	1280x768	75	60,3
	1280x768	85	68,6
	1280x720	60	44,772
	1280x800	60	49,643
	1440x900	60	59,9
	1680x1050	60	65,290

## B. DVI skaitmeninis

### 1 DVI - PC signalas

Režimai	Skiriamoji geba	V. dažnis [Hz]	H. dažnis [KHz]
VGA	640x480	60	31,50
	640x480	72	37,90
	640x480	75	37,50
	640x480	85	43,30
	720x400	70	31,50
	720x400	85	37,90
SVGA	800x600	56	35,10
	800x600	60	37,90
	800x600	72	48,10
	800x600	75	46,90
	800x600	85	53,70
	832x624	75	49,725
XGA	1024x768	60	48,40
	1024x768	70	56,50
	1024x768	75	60,00
	1024x768	85	68,70
SXGA	1152x864	70	63,80
	1152x864	75	67,50
	1152x864	85	77,10
	1280x1024	60	63,98
	1280x1024	72	76,97
	1280x1024	75	79,98
	1280x1024	85	91,10

QuadVGA	1280x960	60	60,0
	1280x960	75	75,23
SXGA+	1400x1050	60	65,3
UXGA	1600x1200	60	75,00
Power Mac G4	640x480	66,6(67)	34,93
	800x600	60	37,90
	1024x768	60	48,40
	1152x870	75	68,68
	1280x960	75	75,00
PowerBook G4	640x480	60	31,35
	640x480	66,6(67)	34,93
	800x600	60	37,90
	1024x768	60	48,40
	1152x870	75	68,68
	1280x960	75	75,00
i Mac DV (G3)	1024x768	75	60,00

## 2 DVI - išplėstas plačiaformatis režimas

Režimai	Skiriamoji geba	V. dažnis [Hz]	H. dažnis [KHz]
WXGA	1280x768	60	47,8
	1280x768	75	60,3
	1280x768	85	68,6
	1280x720	60	44,772
	1280x800	60	49,643
	1440x900	60	59,9
	1680x1050	60	65,290

## 3 DVI - vaizdo signalas

Režimai	Skiriamoji geba	V. dažnis [Hz]	H. dažnis [KHz]
TWN/USA SKU			
480i (NTSC)	720x480(1440x480)	59,94(29,97)	15,734
480p (NTSC)	720x480	59,94	31,469
720p (NTSC)	1280x720	60	44,955
1080i (NTSC)	1920x1080	60(30)	33,716
1080p (NTSC)	1920x1080	60	67,432
EMEA SKU			
576i (PAL)	720x576(1440x576)	50(25)	15,625
576p (PAL)	720x576	50	31,25
720p (PAL)	1280x720	50	37,5
1080i (PAL)	1920x1080	50	28,125
080p (PAL)	1920x1080	50	56,25



## C. HDMI -skaitmeninis

- 1 HDMI - PC signalas ir prailgintas platus laiko pasirinkimas: palaiko anksčiau nurodytą DVI skaitmeninį laiko nustatymo formatą.
- 2 HDVI - vaizdo signalas

Režimai	Skiriamoji geba	V. dažnis [Hz]	H. dažnis [KHz]
TWN/USA SKU			
480i (NTSC)	720x480(1440x480)	59,94(29,97)	15,734
480p (NTSC)	720x480	59,94	31,469
720p (NTSC)	1280x720	60	44,955
1080i (NTSC)	1920x1080	60(30)	33,716
1080p (NTSC)	1920x1080	60	67,432
EMEA SKU			
576i (PAL)	720x576(1440x576)	50(25)	15,625
576p (PAL)	720x576	50	31,25
720p (PAL)	1280x720	50	37,5
1080i (PAL)	1920x1080	50	28,125
080p (PAL)	1920x1080	50	56,25
Horizontalios skleisties dažnis:		15k - 92 kHz	
Vertikali skleisties dažnis:		50 - 85 Hz	

# Reglamentai ir saugos pranešimai

## FCC pranešimas

Šis prietaisas buvo išbandytas ir nustatyta, kad jis atitinka B klasės skaitmeniniams įrenginiams nustatytus apribojimus pagal FCC taisyklių 15 dalį. Šių apribojimų paskirtis – namuose esančius prietaisus kiek galima geriau apsaugoti nuo žalingų trikdžių. Šis prietaisas generuoja, naudoja ir gali skleisti radijo dažnių energiją, todėl, sumontuotas ir naudojamas nesilaikant nurodymų, radijo ryšio priemonėms gali sukelti žalingų trikdžių.

Tačiau garantuoti, kad tam tikrų įrenginių neveiks trikdžiai, negalima. Jeigu dėl šios įrangos atsiranda radijo ar televizijos signalų trikdžių, kuriuos galima nustatyti įjungiant arba išjungiant įrangą, naudotojas gali pabandyti pašalinti šiuo trikdžius vienu arba keliais iš toliau nurodytų būdų:

- pakeisti signalų priėmimo antenos kryptį arba vietą;
- padidinti įrangą ir imtuvą skiriančią tarpą;
- įrangą prijungti prie kitos, nei įjungtas imtuvas, elektros grandinės lizdo;
- kreiptis pagalbos į pardavimo atstovą arba patyrusį radijo ir televizijos technikos specialistą.

## Pastaba: ekranuoti kabeliai

Kompiuteriniai prietaisai turi būti prijungiami ekranuotais kabeliais, kad būtų išlaikyta atitiktis FCC reglamentų reikalavimams.

## Pastaba: išoriniai įrenginiai

Prie šio prietaiso galima jungti tik B klasės apribojimus atitinkančius išorinius įrenginius (įvesties/išvesties įtaisus, šakotuvus, spausdintuvus ir pan.). Dirbant su nesertifikuotais išoriniais įrenginiais, galima sukelti radijo ir televizijos signalų priėmimo trikdžius.

## Įspėjimas

Atlikęs gamintojo aiškiai napatvirtintus pakeitimus ar modifikacijas, vartotojas gali netekti Federalinės ryšių komisijos (Federal Communications Commission) suteiktos teisės eksploatuoti šį prietaisą.

## Darbo sąlygos

Šis prietaisas atitinka FCC taisyklių 15 dalies reikalavimus. Jo eksploatavimas priklauso nuo šių sąlygų: 1) jis neturi kelti pavojingų trikdžių, ir 2) turi priimti bet kokius gautus trikdžius, įskaitant tuos, kuriuos gali sukelti nepageidautinas veikimas.

## Pastaba: vartotojams Kanadoje

Šis B klasės skaitmeninis prietaisas atitinka Kanados ICES-003 standartus.

## Remarque à l'intention des utilisateurs canadiens

Cet appareil numérique de la classe B est conforme a la norme NMB-003 du Canada.

## Kanada - be licencijos naudojami mažo galingumo radijo ryšio prietaisai (RSS-210)

- a Bendroji informacija  
Eksplotacija priklauso nuo šių sąlygų:
  1. Šis prietaisas negali kelti trikdžių.
  2. Turi priimti bet kokius gautus trikdžius, įskaitant tuos, kuriuos gali sukelti nepageidautinas prietaiso veikimas.
- b Veikimas 2,4 GHz dažnių juostoje  
Siekiant apsaugoti licencijuotas paslaugas nuo radijo trikdžių, šis prietaisas turi būti naudojamas patalpoje, o norint jį įdiegti lauke, reikia gauti licenciją.

## Atitikties deklaracija ES šalims

Šiame dokumente bendrovė „Acer“ pareiškia, kad šios serijos projektorius atitinka pagrindinius reikalavimus ir kitas susijusias Direktyvos 1999/5/EB nuostatas. (Visų dokumentų galite ieškoti adresu <http://global.acer.com/support/certificate.htm>)

Atitinka Rusijos kontrolės institucijų sertifikatus



ME61

## Radio prietaiso reguliuojamasis pranešimas



-----  
**Pastaba:** Toliau pateikiama informacija apie reglamentavimą skirta tik modeliams su belaidžiu LAN ir (arba) „Bluetooth“ ryšiu.

## Bendroji dalis

Šis gaminys atitinka radijo dažnių ir saugos standartus tų šalių, kuriose jis buvo patvirtintas belaidžiam naudojimui. Priklausomai nuo konfigūracijos, šis gaminys gali turėti arba ne belaidžio radijo ryšio priemonės (pvz., belaidžio LAN ir (arba) „Bluetooth“ modulius). Toliau informacija skirta gaminiams su šiais prietaisais.

## Europos Sąjunga (ES)

R&TTE Direktyva 1999/5/EB, įvertinus pagal atitiktį šiems darniesiems standartams:

- **3 straipsnio 1 dalies a punktas apie saugos ir sveikatos reikalavimus.**
  - EN60950-1:2001
  - EN50371:2002 (SAR, bendrasis FR prietaisas)
- **3 straipsnio 1 dalies b punktas apie elektromagnetinio suderinamumo atitikties (EMC) reikalavimus**
  - EN301 489-1 V1.4.1 (bendrasis techninis reikalavimas)
  - EN301 489-3 V1.4.1 (nedidelio dažnio prietaisams)
  - EN301 489-17 V1.2.1 (platesnės juostos duomenims ir HIPETLAN įrenginiams)
- **3 straipsnio 2 dalis apie nurodytų dažnių spektro naudojimo reikalavimus**
  - EN300 220-1 V1.3.1 (nedidelio dažnio prietaisams, 25~1000MHz, 1 dalis)
  - EN300 220-2 V2.1.1 (nedidelio dažnio prietaisams, 25~1000MHz, 3 dalis)
  - EN300 440-2 V1.1.2 (nedidelio dažnio prietaisams, 1G~20GMHz, 2 dalis)
  - EN300 328 V1.6.1 (duomenų perdavimo įrenginiams, veikiantiems 2,4 GHz ISM juostoje)
  - EN301 893 V1.2.3 (5GHz aukštų eksploatacinių parametrų RLAN)

## Šalių, kurioms taikomi standartai, sąrašas

2004 m. gegužės mėnesį ES valstybės narės yra šios šalys: Belgija, Danija, Vokietija, Graikija, Ispanija, Prancūzija, Airija, Italija, Liuksemburgas, Nyderlandai, Austrija, Portugalija, Suomija, Švedija, Jungtinė Karalystė, Estija, Latvija, Lietuva, Lenkija, Vengrija, Čekijos Respublika, Slovakijos Respublika, Slovėnija, Kipras ir Malta. Prietaisą naudoti leidžiama Europos Sąjungos šalyse, taip pat Norvegijoje, Šveicarijoje, Islandijoje ir Lichtenšteine. Šis prietaisas turi būti naudojamas griežtai laikantis šalies, kurioje jį naudojate, nustatytų taisyklių ir apribojimų. Daugiau informacijos galite gauti šalies, kurioje naudojate prietaisą, vietos įstaigoje.



**Acer America Corporation**  
 333 West San Carlos St., San Jose  
 CA 95110, U. S. A.  
 Tel : 254-298-4000  
 Fax : 254-298-4147  
 www.acer.com



### **Federal Communications Commission Declaration of Conformity**

This device complies with Part 15 of the FCC Rules. Operation is subject to the following two conditions: (1) this device may not cause harmful interference, and (2) this device must accept any interference received, including interference that may cause undesired operation.

The following local Manufacturer / Importer is responsible for this declaration:

Product:	DLP Projector
Model Number:	DNX0712/DNXA713
Machine Type:	P7270/P7270i/P7280/P7280i series
Name of Responsible Party:	Acer America Corporation
Address of Responsible Party:	333 West San Carlos St. San Jose, CA 95110 U. S. A.
Contact Person:	Acer Representative
Phone No.:	254-298-4000
Fax No.:	254-298-4147



## Declaration of Conformity

We,

**Acer Computer (Shanghai) Limited**

3F, No. 168 Xizang medium road, Huangpu District,  
Shanghai, China

Contact Person: Mr. Easy Lai

Tel: 886-2-8691-3089 Fax: 886-2-8691-3000

E-mail: [easy\\_lai@acer.com.tw](mailto:easy_lai@acer.com.tw)

Hereby declare that:

**Product:** DLP Projector  
**Trade Name:** Acer  
**Model Number:** DNX0712/DNXA713  
**Machine Type:** P7270/P7270i/P7280/P7280i series

Is compliant with the essential requirements and other relevant provisions of the following EC directives, and that all the necessary steps have been taken and are in force to assure that production units of the same product will continue comply with the requirements.

**EMC Directive 2004/108/EC as attested by conformity with the following harmonized standards:**

- EN55022:1998 + A1:2000 + A2:2003, AS/NZS CISPR22:2002, Class B
- EN55024:1998 + A1:2001 + A2:2003
- EN61000-3-2:2000, Class A
- EN61000-3-3:1995 + A1:2001

**Low Voltage Directive 2006/95/EC as attested by conformity with the following harmonized standard:**

R&TTE Directive 1999/5/EC as attested by conformity with the following harmonized standard:

- Article 3.1(a) Health and Safety
  - EN60950-1:2001
  - EN50371:2002 (SAR, general FR device)
- Article 3.1(b) EMC
  - EN301 489-1 V1.4.1 (common technical requirement)
  - EN301 489-3 V1.4.1 (for short range device)
  - EN301 489-17 V1.2.1 (for widerband data and HIPETLAN equipment)
- Article 3.2 Spectrum Usages
  - EN300 220-1 V1.3.1 (for short range device, 25~1000MHz, part 1)
  - EN300 220-2 V2.1.1 (for short range device, 25~1000MHz, part 3)
  - EN300 440-2 V1.1.2 (for short range device, 1G~20GMHz, part 2)
  - EN300 328 V1.6.1 (for data transmission equipment operating in the 2,4 GHz ISM band)
  - EN301 893 V1.2.3 (5GHz high performance RLAN)

*Easy Lai*

**Easy Lai / Director**

**Acer Computer (Shanghai) Limited**