

Проектор Acer

X1160/X1260 Модели
Инструкции за употреба

Copyright © 2007. Acer Incorporated.
Всички права запазени.

Проектор Acer X1160/X1260 Инструкции за употреба за серията
Оригинално издание: 8/2007

Промени на информацията в това издание могат да бъдат правени периодично без задължението да се уведомява, което и да е лице, за такива преработки или промени. Такива промени ще бъдат включени в нови редакции на това ръководство или в допълнителни документи и издания. Тази компания не прави постъпки или гаранции, нито косвени или преки, по отношение на съдържанието тук, и специално отхвърля косвените гаранции за общоприемливо пазарно качество и пригодност за определено предназначение.

Запишете номера на модела, серийния номер, информация за датата и мястото на закупуване в осигуреното празно място по-долу: Серийният номер и номерът на модела са записани на приложения етикет към Вашия проектор. Всяка кореспонденция отнасяща се до Вашето устройство трябва да съдържа сериен номер, номер на модела и информация за закупуването.

Никаква част от това издание не може да бъде възпроизвеждана, съхранявана в обработваща система или предавана, в каквато и да е форма или по какъвто и да е начин, електронно, механично, чрез фотокопие, запис или иначе, без предварителното писмено разрешение на Acer Incorporated.

Проектор Acer X1160/X1260 Модели

Номер на модела: _____

Сериен номер: _____

Дата на закупуване: _____

Място на закупуване: _____

Acer и логото на Acer са регистрирани запазени марки на Acer Incorporated. Имената на продуктите и запазените марки на други компании са използвани тук единствено за идентификационни цели и са собственост съответно на своите компании.

Информация за Вашата безопасност и комфорт

Прочетете тези инструкции внимателно. Запазете този документ за бъдещи справки. Спазвайте всички предупреждения и инструкции отбелязани на продукта.

Изключвайте продукта преди почистване

Изключете продукта от контакта преди почистване. Не използвайте почистващи течности или аерозоли. Използвайте влажен парцал за почистване.

Внимателно включвайте и изключвайте устройството

Спазвайте следните указания, когато включвате или изключвате захранването на външния захранващ адаптер:

- Свържете захранващия адаптер към продукта преди да включите шнура на захранването в контакта.
- Извадете шнура на захранването от контакта преди да разкачите адаптера от проектора.
- Ако системата има няколко източника на захранване, изключете захранването на системата като извадите всички захранващи шнурове от адаптерите.

Подсигурете достъп

Уверете се, че контактът, в който ще включите захранващия шнур, е лесно достъпен и е максимално близо до оборудването. Когато трябва да прекъснете захранването на оборудването изключете захранващия шнур от електрическия контакт.



Внимание!

- Не използвайте този продукт близо до вода.
- Не поставяйте този продукт на неустойчива количка, подставка или маса. При падане продуктът може да се повреди сериозно.
- Слотовете и отворите са с цел да подсигурят безопасната работа на продукта и да го защитят от прегряване. Не блокирайте и не покривайте тези отвори. Да не се блокират отворите чрез поставяне на продукта на легло, канапе, килим или друга подобна повърхност.

Този продукт никога не трябва да бъде поставян в близост до или върху радиатор, топлинен регулатор или във вградена инсталация освен ако не е подсигурена подходяща вентилация.

- Никога не пъхайте предмети от какъвто и да било вид през слотовете, тъй като те могат да докоснат повърхнини с опасен волтаж или пък елементи, които могат да причинят пожар или токов удар. Никога не разливайте течности от какъвто и да било вид върху или във вътрешността на продукта.

- За да избегнете повреда на вътрешните компоненти и за да предпазите батериите от изтичане, не поставяйте продукта върху вибрираща повърхност.
- Никога не го използвайте по време на спортуване, движение или във вибрираща среда, която може да причини неочаквано късо съединение или повреда на въртящите се устройства и лампата.

Използване на електрическа енергия

- Този продукт трябва да бъде захранван с вида електрическо напрежение, отбелязано на етикета. Ако не сте сигурни с какво напрежение разполагате, консултирайте се с Вашия дилър или с местната електрическа компания.
- Не допускайте нещо да се опира на захранващия шнур. Не поставяйте продукта на места, където хора могат да настъпят шнура.
- Ако се използвате удължител с този продукт, убедете се, че общият ампераж на включеното оборудване към този удължител не превишава допустимият ампераж на удължителя. Също така се убедете, че общата номинална мощност на всички продукти, включени в контакта не превишава капацитета на бушоните.
- Не претоварвайте контакта, разклонителя или гнездата му, като включвате в него твърде много устройства. Общото натоварване на системата не трябва да превишава 80% от номиналната мощност на ел. инсталацията. Ако се използват разклонители, натоварването не трябва да превишава 80% от тяхната входна номинална мощност.
- Захранващият адаптер на този продукт е оборудван с три-входов заземен контактен щепсел. Щепселът е подходящ само за контакти със заземяване. Убедете се, че контактът е правилно заземен преди да пъхнете щепсела на адаптера в него. Не пъхайте щепсела в незаземен контакт. Свържете се с електротехник за повече подробности.



.....

Внимание! Заземяващият щифт има защитна функция. Използването на контакт, който не е правилно заземен, може да доведе до токов удар и/или нараняване.



.....

Забележка: Заземяващият щифт също така подsigурява добра защита от нежелан шум, произвеждан от други електрически устройства в непосредствена близост, които могат да повлияят върху работата на този продукт.

- Използвайте продукта само с приложения комплект със захранващ шнур. Ако е необходима подмяна на захранващия шнур, убедете се, че новият шнур отговаря на следните изисквания: разглобяем вид, UL регистриран/ CSA сертифициран, тип SPT-2, с номинална мощност 7A 125V минимум, VDE одобрен или негов еквивалент, 4,6 метра (15 фута) максимална дължина.

Сервизно обслужване на продукта

Не се опитвайте да ремонтирате този продукт сами, тъй като отварянето или отстраняването на кутията може да Ви изложи на опасно напрежение или други рискове. За сервизно обслужване се обърнете към квалифициран сервизен персонал.

Изключете този продукт от контакта и се обърнете към квалифициран персонал за сервизно обслужване, когато:

- захранващият шнур или щепсел е повреден, прорязан или протъркан
- разлята е течност върху продукта
- продуктът е бил изложен на дъжд или вода
- продуктът е бил изпуснат или кутията е била повредена
- продуктът показва ясно доловима промяна във функционирането си, давайки признак за необходимост от сервиз
- продуктът не функционира нормално след спазването на инструкциите за употреба



.....

Забележка: Регулирайте само настройките включени в инструкциите за употреба, тъй като неподходящата промяна на останалите настройки може да доведе до повреда и често изисква продължителна работа на квалифициран техник, за да се възстанови нормалната функционалност на продукта.



.....

Внимание! За по-голяма безопасност, не използвайте несъвместими части, когато добавяте или подменяте компоненти. Консултирайте се с Вашия продавач за възможностите за поръчка.

Вашето устройство и неговите допълнителни части могат да съдържат малки части. Те не трябва да попаднат в досег с малки деца.

Допълнителна информация за безопасност

- Не гледайте в оптичната леща на проектора, когато лампата работи. Силната ярка светлина може да нарани очите Ви.
- Включвайте първо проектора и чак след това източниците на сигнал.
- Не поставяйте продукта при следните условия:
 - Пространство, което е лошо вентилирано или затворено. Необходимо е разстояние от най-малко 50см от стените и свободен приток на въздух около проектора.
 - Места, където температурите могат да станат прекалено високи, като тези във вътрешността на автомобил със затворени прозорци.
 - Места, където прекомерна влажност, прах или цигарен дим могат да замърсят оптичните компоненти, съкращавайки експлоатационния им период и затъмнявайки образа.
 - Места в непосредствена близост с алармена инсталация за пожар.
 - Места с околна температура над 40 °C/104 °F.
 - Места, където надморската височина надвишава 10000 фута.
- Изключвайте го незабавно, ако нещо не е наред с Вашия проектор. Не го привеждайте в действие при наличие на дим, странен шум или миризма

от проектора. Възможно е това да причини пожар или токов удар. При такава ситуация, изключете проектора незабавно и се свържете с Вашия дилър.

- Не използвайте продукта ако е счупен или е бил изтърван. В този случай се свържете с Вашия дилър, за да може той да го прегледа.
- Не насочвайте оптичната леща на проектора към слънцето. Това може да причини пожар.
- Когато изключвате проектора се убедете, че цикълът на охлаждане на лампата на проектора е приключил преди да изключите захранването.
- Не изключвайте внезапно главното захранване на проектора и не изваждайте захранващия шнур от контакта, докато е в работен режим. Това би могло да доведе до счупване на лампата, пожар, токов удар или друг проблем. Най-добрият вариант е да изчакате докато вентилатора на проектора да преустанови работата си преди да изключите главното захранване.
- Не докосвайте решетката на въздушния вентилатор и долната плоча, които са нагорещени.
- Почиствайте често въздушния филтър, ако има такъв. Вътрешната температура може да се покачи и да причини щети ако вентилационните слотове са задръстени с мръсотия и прах.
- Не гледайте в решетката на вентилацията, когато проекторът работи. Това може да нарани очите Ви.
- Винаги отваряйте затвора на оптичната леща или отстранявайте нейния капак, когато проекторът е включен.
- Не поставяйте каквото и да било предмет пред оптичната леща на проектора, когато той работи, тъй като това може да го нагорещи и деформира или дори да причини пожар. За временно изключване на лампата, натиснете HIDE на дистанционното.
- Лампата става много гореща по време на работа. Оставете проектора да изстине за около 45 мин. преди да демонтирате, за да подмените на лампата.
- Не ползвайте лампи след определения им експлоатационен период. Това би могло да причини счупване в редки случаи.
- Никога не подменяйте ламповия комплект или други електронни компоненти преди проекторът да е бил изключен.
- Продуктът сам ще отбележи живота на лампата. Моля, не забравяйте да смените лампата, когато се изпише предупредително съобщение.
- Когато сменяте лампата, моля оставете устройството да се охлади и следвайте всички инструкции за подмяна.
- Активирайте функцията за нулиране на часовия брояч на лампата "Lamp Hour Reset (Нулиране на часовия брояч на лампата)" от екранното меню "Management (Управление)" след подмяната на ламповия модул.
- Не се оптайте да разглобявате този проектор. В него протичат опасни високи волтажи, които могат да Ви наранят. Единствената част, която може да се подменя от потребителя е лампата, която си има собствен подвижен капак. За сервизно обслужване се обръщайте само към подходящ квалифициран сервизен персонал.
- Не поставяйте проектора изправен вертикално. Това може да доведе до падане, причинявайки щети и повреди.
- Този продукт може да изобразява обърнати (инвертнати) образи в случай, че бъде монтиран на таван. Използвайте само монтажния комплект за тавани на Acer, за да осигурите надеждното му инсталиране.

Работна среда за използване на безжичната функция(по избор)



Внимание! За по-голяма безопасност, изключете всички безжични или радио предавателни устройства в съответствие със следните условия. Тези устройства могат да бъдат следните, но и други устройства: безжичен LAN (WLAN), Bluetooth и/или 3G.

Запомнете, че трябва да спазвате всички разпоредби валидни на дадена територия и винаги да изключвате Вашето устройство, когато използването му е забранено или когато то може да причини смущения или опасност.

Използвайте устройството само в неговите нормални работни състояния. Това устройство излъчва в рамките на нормата за радиочестотните лъчения, когато се използва нормално и то и неговата антена са най-малко на 1,5 сантиметра (5/8 инча) от Вашето тяло. То не трябва да съдържа метал и Вие трябва да поставите устройството на горепосоченото разстояние от тяло си.

За успешно прехвърляне на файлове или съобщения, това устройство се нуждае от качествена връзка към мрежата. В някои случаи е възможно да закъснее прехвърлянето на файлове и съобщения, докато връзката не се появи.

Горните инструкции за дистанция трябва да се спазват докато прехвърлянето на данни не приключи.

Части от устройството имат магнитно излъчване.. Материалите от метал могат да бъдат притегляни от устройството, затова лица със слухови апарати не трябва да държат устройството до ухото със слуховия апарат. Не поставяйте кредитни карти или други магнитни носители в близост до устройството, защото записаната върху тях информация може да бъде изтрита.

Медицински устройства

Работата на всяко радиопредавателно устройство, в това число и на безжичните телефони, може да повлияе върху функционалността на неподходящо защитените медицински устройства. Консултирайте се с лекар или с производителя на медицинския уред, за да определите дали са подходящо екранирани срещу външна радиочестотна енергия или в случай, че имате въпроси. Изключвайте Вашето устройство в здравни заведения, когато наредби на тези места Ви инструктират да го направите. Болниците или здравните заведения може да използват оборудване, което е чувствително към външни радиочестотни излъчвания.

Пейсмейкъри. Производителите на пейсмейкъри препоръчват да се поддържат минимум 15,3 см (6 инча) между безжичните устройства и пейсмейкъра, за да бъде той предпазен от потенциални смущения. Тези препоръки са съвместими с независимото изследване и препоръките на Wireless Technology Research. Хора с пейсмейкъри трябва да направят следното:

- Винаги дръжте устройството на повече от 15,3 сантиметра (6 инча) от пейсмейкъра.
- Не дръжте устройството близо до пейсмейкъра, когато устройството е включено. Ако предполагате, че прави смущения, изключете устройството и го преместете.

Слухови апарати. Някои дигитални безжични устройства могат да влияят на някои слухови апарати. Ако се появят смущения, консултирайте се с доставчика на услуга.

Превозни средства

Радиочестотните сигнали могат да въздействат върху неправилно инсталирани или неподходящо екранирани електронни системи в моторните превозни средства като напр. електронните горивно-инжекционни системи, електронните антиблокиращи спирачни системи, електронни ограничители на скоростта и еърбег системи. За повече информация, консултирайте с производителя на превозното средство или на допълнително прибавено към него оборудване или с негов представител. Само квалифициран персонал може да обслужва превозно устройство или да инсталира устройството в превозно средство. Неправилната инсталация или неправилното ремонтване могат да бъдат опасни и може да анулират всяка гаранция отнасяща се до устройството. Проверявайте редовно дали всички елементи на безжичното оборудване във Вашето превозно средство са монтирани и работят както трябва. Не съхранявайте и не пренасяйте запалими течности, газове или експлозивни материали в едно и също помещение с устройството, неговите части или аксесоари. За превозни средства оборудвани с еърбег, запомнете, че еърбеговете се надуват с огромна скорост. Не поставяйте обекти, включително инсталирано или преносимо безжично оборудване, в пространството около еърбега или в обхвата на разгръщането му. Ако безжичното оборудване за превозни средства е неправилно инсталирано и еърбегът са надуде, могат да последват сериозни поражения.

Забранено е използването на Вашето устройство по време на полет. Изключете устройството преди да се качите на борда на самолета. Използването на безжични телефонни устройства по време на полет може да застраши функционирането на самолета, да доведе до смущения в работата на безжичната телефонна мрежа и да е незаконно.

Среди с опасност от експлозия

Изключвайте Вашето устройство, когато сте на място с потенциална възможност за взрив и следвайте всички табели и инструкции. Среди с опасност от взрив включват места, където обикновено ще бъдете посъветвани да изключите двигателя на Вашето превозно средство. В такива места искрите могат да предизвикат експлозия или пожар, причинявайки телесни повреди или дори смърт. Изключете устройството на месстата за зареждане на гориво, в близост до горивните помпи на бензиностанциите и газостанциите. Спазвайте ограниченията за използване на радиооборудване в складовете за горива, хранилищата и дистрибуторските помещения; химическите заводи; или местата, където се провеждат взривни операции. Месстата с потенциални взривоопасна среда често са маркирани, но не винаги достатъчно ясно. Такива взривоопасна среда на корабите, химико-преносните или хранилищни инсталации, превозните средства, които използват втечен газ (като пропан-бутан)) и места, където въздухът съдържа химически частици като зърнести частици, прах или ситни метални частици.

Предупреждение за слуха

За да предпазите слуха си, следвайте тези инструкции.

- Увеличавайте постепенно нивото на звука, докато можете да чувате ясно и комфортно.
- Не увеличавайте нивото на звука, след като ушите Ви са вече привикнали.
- Не слушайте силна музика продължително време.
- Не увеличавайте звука, за да заглушите околните шумове.
- Намалете звука, ако не можете да чувате хората около Вас.

Инструкции за изхвърляне

Не изхвърляйте това електронно устройство в боклука, когато решите да се освободите от него. За минимално замърсяване и подсибяване на максимална защита на околната среда, моля рециклирайте го. За повече информация относно Наредбата за отпадъците от електрическо и електронно оборудване (WEEE), посетете <http://global.acer.com/about/sustainability.htm>

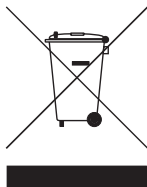

Напътствия за живака

За проектори или електронни продукти, съдържащи LCD/CRT монитори или екрани:



Лампата/лампите вътре в този продукт съдържат живак и трябва да бъдат рециклирани или унищожени съгласно местните, щатските или федералните закони. За повече информация, свържете се с Алианса за електронна индустрия на адрес: www.eiae.org. За конкретна информация за изхвърляне на лампата, проверете: www.lamprecycle.org

Най-важното

Важни бележки при употреба

Да се прави:

- Изключвайте продукта преди почистване.
- Използвайте мек парцал, навлажнен със мек препарат, за да почистите екранния корпус.
- Изключвайте захранващия шнур от контакта, ако продукта няма да бъде използван за дълъг период от време.

Да не се прави:

- Блокиране на слотове и отвори на устройството, отговарящи за вентилацията.
- Използване на абразивни почистващи средства, восък или разтворители.
- Използване при следните условия:
 - При прекомерно високи или ниски температури и при голяма влага.
 - При наличие на огромни количества прах и мръсотия.
 - В близост до уреди, генериращи силно магнитно поле.
 - Излагане на директна слънчева светлина.

Предупреждения

Следвайте всички предупреждения, препоръки и съвети, представени в това ръководство за употреба, за да увеличите експлоатационния период на Вашия уред.



Внимание:

- Не гледайте в оптичната леща на проектора, когато лампата работи. Силната ярка светлина може да нарани очите Ви.
- За да избегнете риска от пожар или токов удар, не излагайте този уред на дъжд или влага.
- Моля, не отваряйте и не разглобявайте продукта, тъй като това може да доведе до токов удар.
- Когато сменят лампата, моля изчакайте тя да се охлади уреда и следвайте инструкциите за подмяна.
- Продуктът сам ще открие живота на лампата. Моля, не пропускайте да смените лампата, когато се изпише предупредително съобщение.
- Активирайте функцията за нулиране на часовия брояч на лампата "Lamp Hour Reset (Нулиране на часовия брояч на лампата)" от екранното меню "Management (Управление)" след подмяната на ламповия модул.
- Когато изключвате проектора, моля убедете се, че уреда е приключил охлаждащия цикъл преди да прекъснете захранването.
- Първо включвайте проектора и след това външните източници на сигнал.
- Махайте капачето на оптичната леща, когато проекторът работи.
- Когато лампата достигне финала на своя експлоатационен период, тя ще изгори и е възможно да издаде силен пукаш звук. Ако това се случи проектора няма да може да бъде включен отново, докато ламповия модул не бъде сменен. За да смените лампата, следвайте процедурите описани в "Смяна на лампата"

Информация за Вашата безопасност и комфорт	iii
Най-важното	x
Важни бележки при употреба	x
Предупреждения	x
Въведение	1
Характеристики на продукта	1
Съдържание на пакета	2
Прегледна проектора	3
Изглед на проектора	3
Оформление на дистанционното управление	4
Начало	6
Свързване на проектора	6
Включване и изключване на проектора	7
Включване на проектора	7
Изключване на проектора	8
Настройване на прожектирания образ	9
Нагласяване на височината на прожектирания образ	9
Как се оптимизира размера на образа и разстоянието	10
Как се получава предпочитания размер на образа чрез настройване на разстоянието и увеличението	12
Контрол на потребителя	14
Асер Empowering технология	14
Екранни менюта	15
Настройване на цветовете	16
Настройване на образа	17
Настройване на управлението	19
Настройване на звука	21
Езикови настройки	22
Приложения	23
Остраняване на неизправности	23

Съдържание

Списък на обясненията на LED & Аларми	27
Смяна на лампата	28
Инсталиране на стойката за таван	29
Спецификации	32
Режими на съвместимост	34
Инструкции и правила за безопасност	36

Въведение

Характеристики на продукта

Този продукт представлява едночипов DLP® проектор. Основните характеристики включват:

- DLP® технология
- X1160 модели: 800 x 600 SVGA резолюция
X1260 модели : 1024 x 768 XGA резолюция
Поддържа 4:3 / 16:9 съотношение между широчината и височината на образа
- ColorBoost технологията дава превъзходно пресъздаване на цветовете
- По-добра яркост и контрастен коефициент 2000:1
- Разнообразни екранни режими (Стандартно, Видео, Ярко, Черна дъска, Потребителски1, Потребителски2) за оптимално представяне във всяка една ситуация
- NTSC / PAL / SECAM съвместимост и HDTV (720p, 1080i) поддръжка
- Бутонът eCaring показва Acer Empowering функции (eView, eTimer) за лесно нагласяване на настройките
- Усъвършенстваната дигитална корекция на разкривяването на образа предлага оптимално представяне.
- Многоезично екранно меню
- X1160: Ръчен фокус и фиксирани оптични лещи
X1260: Ръчнорегулируем фокус на прожектиращата оптична леща с коефициент на увеличение 1,1X
- 2X дигитален увеличение и панорамна функция
- Съвместим с Microsoft Windows 2000, XP, Vista OS

Съдържание на пакета

Този проектор включва с всички тези артикули, показани по-долу. Моля уверете се , че Вашият комплект е пълен. Свържете се с Вашия дилър незабавно в случай , че нещо липсва.

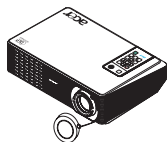

Проектор с капаче на оптичната леща

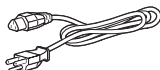

Захранващ шнур



VGA кабел



Композитен видео кабел



Батерии



Секюрити карта



Ръководство за употреба



Дистанционно управление

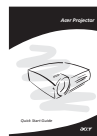

Инструкции за бърз старт

Прегледна проектора

Изглед на проектора

Отпред / отгоре

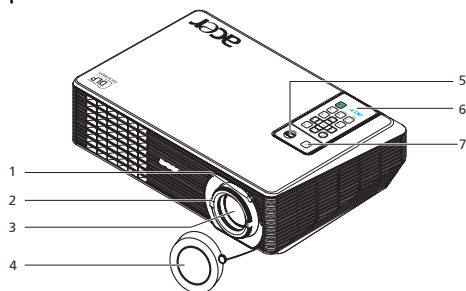

#	Описание	#	Описание
1	Увеличаващ пръстен (за X1260 модели)	5	Бутон на захранването и LED индикатор на захранването
2	Фокусиращ пръстен	6	Дистанционно управление
3	Увеличаваща оптична леща	7	Приемник за дистанционното управление
4	Капаче на оптичната леща		

Задна страна

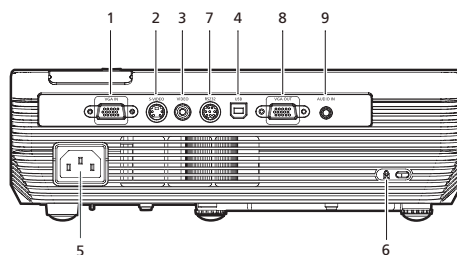

#	Описание	#	Описание
1	Вход за компютърен аналогов сигнал/ HDTV/компонентен видео сигнал	6	Kensington™ заключващ порт
2	S-Video вход	Артикулите по-долу са само за моделите X1260:	
3	Композитен видео вход	7	RS232 свързка
4	USB свързка	8	Обратен изход за монитор (VGA-Out)
5	Вход за електрозахранване	9	Аудио вход

Оформление на дистанционното управление

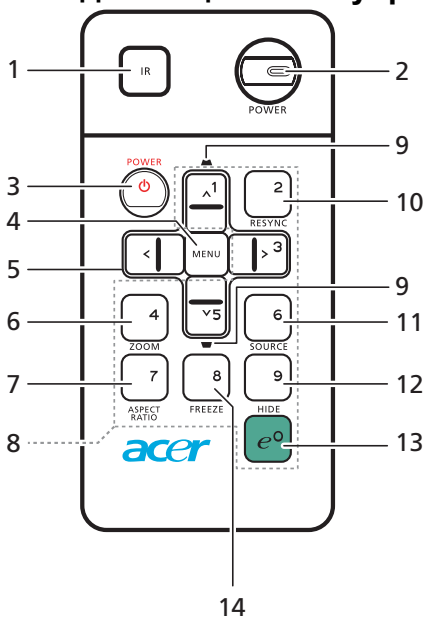

#	Икона	Функция	Описание
1		Предавател на инфрачервени вълни	Изпраща сигнали към проектора.
2		Захранване/ LED индикатор на захранването	Бутон на захранването и LED индикатор на захранването
3		Привеждане в действие	Вижте глава "Включване и изключване на проектора" .
4		МЕНЮ	<ul style="list-style-type: none"> Натиснете "МЕНЮ", за да активирате екранното меню, за да се върнете стъпка назад в него или за да излезете от него. Потвърдете Вашия избор на действие.
5		Четирипосочни бутони за избор	Използвайте бутоните за нагоре, надолу, наляво, надясно, за да изберете действие или да зададете параметри на Вашия избор.
6		ZOOM	Увеличава или намалява образа , който излъчва проектора.
7		СЪОТНОШЕНИЕ МЕЖДУ ШИРОЧИНАТА И ВИСОЧИНАТА НА ОБРАЗА	За определяне на желаното съотношение между широчината и височината на образа (Auto/4:3/16:9).

#	Икона	Функция	Описание
8		KeyPad 0~9	Натиснете "0~9", за да въведете парола в настройките за сигурност "Security settings"(Настройки за сигурност).
9	▲ ▼	ИЗКРИВЯВАНЕ	Настройва образа така, че да компенсира изкривяването му, причинено от наклоненото положение на проектора (± 40 градуса).
10		RESYNC	Автоматично синхронизира проектора с входния сигнал на външния източник.
11		ИЗТОЧНИК	Натиснете "ИЗТОЧНИК", за да изберете RGB, компонентен, S-Video, композитен и HDTV източници на сигнал.
12		HIDE	Мигновено изключва видеосигнала. Натиснете "HIDE" за да скриете образа, натиснете го отново, за да се появи образа.
13		Empowering бутон	Уникални функции на Acer: eView, eTimer управление.
14		FREEZE	Паузира образа на екрана.

Забележка:

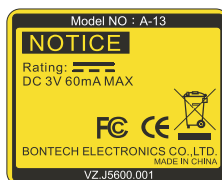

Поставяне на дистанционното управление

Прикрепете дистанционното управление към проектора съгласно показаното на илюстрацията.

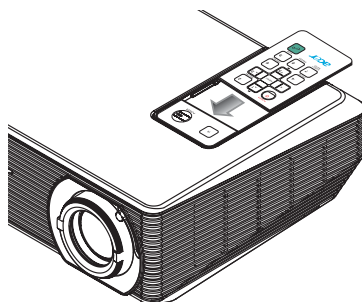

Начало

Свързване на проектора

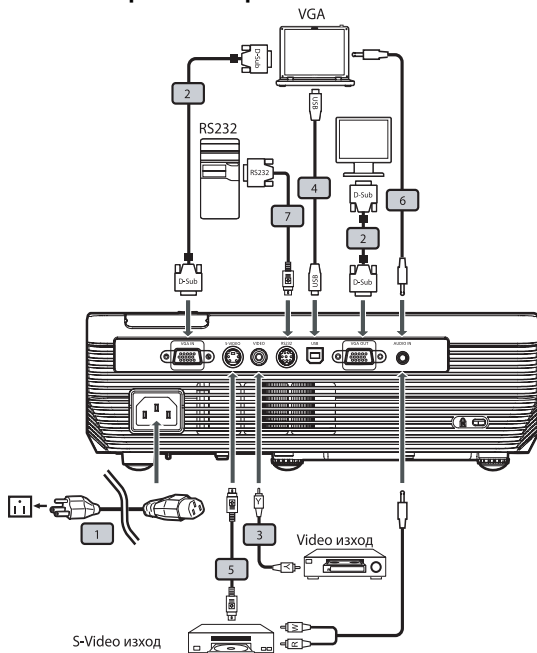

#	Описание	#	Описание
1	Захранващ шнур	5	S-Video кабел
2	VGA кабел	6	Аудио кабел жак/жак
3	Композитен видео кабел	7	RS232 кабел
4	USB кабел		



Забележка За да сте сигурни, че проекторът работи добре с Вашия компютър, моля уверете се, че синхронизирането на екранните настройки е съвместимо с проектора.

Включване и изключване на проектора

Включване на проектора

- 1 Отстранете капачката на обектива. (Илюстрация #1)
- 2 Убедете се, че захранващият шнур и кабелът за сигнала са здраво свързани. Индикаторът на захранването (LED) ще светне в червено.
- 3 Включете проектора чрез натискане на бутона "**Power (Привеждане в действие)**" на контролния панел и LED индикаторът на захранването ще светне в синьо. (Илюстрация #2)
- 4 Включете източника на сигнал (компютър, лаптоп, видеоплейър и т.н.). Проекторът ще открие източника автоматично.
 - Ако на екрана се появят иконките "Lock (Заклучен)" и "Source (Източник)", това означава, че проекторът е настроен на определен тип източник на сигнал и не е намерил такъв входящ сигнал.
 - Ако на екрана се появи "No Signal (Няма сигнал)", моля проверете дали кабелите за сигнала са свързани добре.
 - Ако свързвате повече източници на сигнал едновременно, използвайте бутона "Source (Източник)" на дистанционното управление, за да превключвате между различните входове.

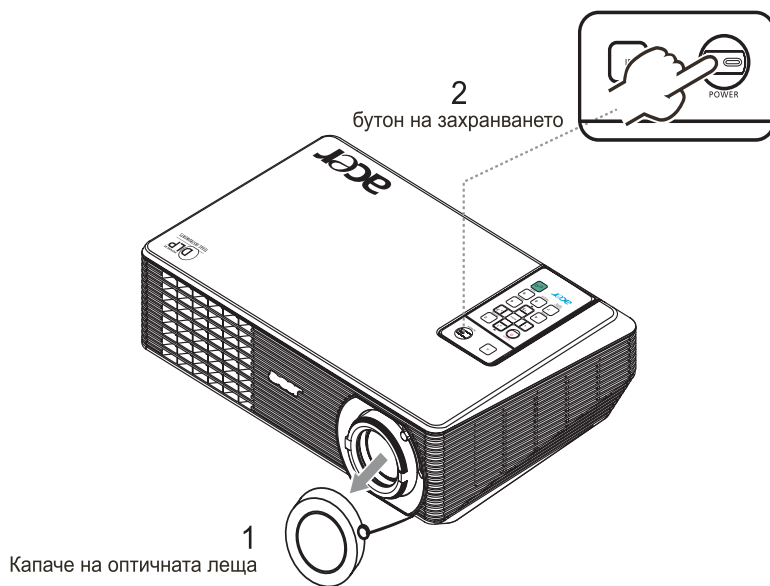

Изключване на проектора

- 1 За да изключите проектора, натиснете бутон **"Power"** два пъти. Долното съобщение ще се появи на екрана за 5 секунди.
"Please press power button again to complete the shutdown process".
(Моля натиснете бутона отново, за да изключите напълно.)
- 2 Веднага след изключването, LED индикаторът на захранването ще започне да мига в червено и вентилаторът (вентилаторите) ще продължи да работи за около 120 секунди. Това се прави, за да се подsigури правилното охлаждане на системата.
- 3 Когато системата завърши охлаждането си, LED индикаторът Power ще започне да свети постоянно в червено, което означава, че проекторът е преминал в режим "standby".
- 4 Сега вече е безопасно да изключите захранващия кабел от контакта.



.....

Внимание: Не включвайте проектора веднага след изключването му.



.....

Забележка: Ако искате отново да включите проектора, трябва да изчакате най-малко 60 секунди преди да натиснете бутона **"Power"**, за да го стартирате отново.



.....

Предупредителни индикатори:

- Ако проекторът се самоизключи и индикаторът на захранването **Power** започне да мига в червено и след това премине в постоянно синьо, моля свържете се с Вашия местен дилър или със сервизния център.
- Ако проекторът се самоизключи и индикаторът на захранването **Power** започне да мига в червено и след това премине в постоянно синьо, това показва, че проекторът е прегрял. Ако това се случи ще се появи следното съобщение на екрана:
"Projector Overheated. Lamp will automatically turn off soon.
(Проекторът е прегрял. Скоро лампата ще се изключи автоматично)"
- Ако индикаторът на захранването **Power** премигва в червено и преминава в постоянно синьо, а следното съобщение се е появило на екрана, моля, свържете се с Вашия местен дилър или със сервизен център:
"Fan fail. Lamp will automatically turn off soon. (Повреда на вентилатора. Скоро лампата ще се изключи автоматично)"

Настройване на прожектирания образ

Нагласяване на височината на прожектирания образ

Пректорът е снабден с повдигащо краче за нагласяване височината на образа.

За увеличаване/смаляване на образа:

- 1 Използвайте нивелиращите крачета (илюстрация #1) за прецизна настройка на екранния ъгъл.

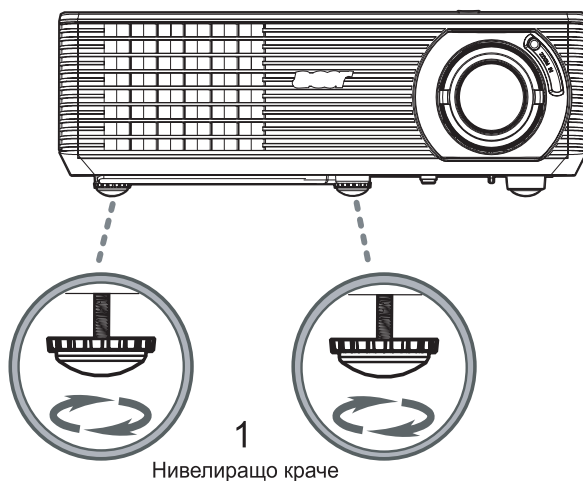

Как се оптимизира размера на образа и разстоянието

Направете справка с таблицата по-долу, за да откриете оптимално достижимия размер на образа, когато проекторът е позициониран на желаното разстояние от екрана.

- Пример за моделите X1160: Ако проекторът е отдалечен на 3 метра от екрана, добро качество на образа е възможно при размер на образа от 76 инча
- Пример за моделите X1260: Ако проекторът е отдалечен на 3 метра от екрана, добро качество на образа е възможно при размер на образа с диагонал от 69 инча до 76 инча



Забележка // Както е видно от фигурата по-долу, помняме, че е необходимо пространство с височина от 133см, когато проекторът е на 3м разстояние.

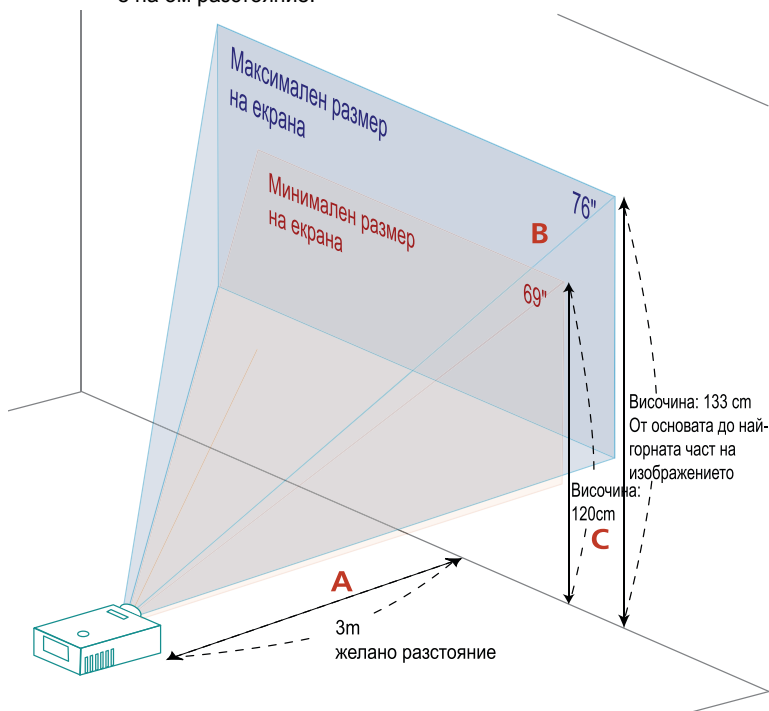

Фигура: Фиксирано разстояние с различно увеличение и размер на екрана. (само моделите от сериите X1260, X1160 са с фиксирани оптични лещи)

X1260 модели

Желано разстояние (м) <A>	Размер на екрана		Най-горна част	Размер на екрана		Най-горна част
	(Миним. увеличение)			(Макс. увеличение)		
	ДиAGONAл (инча) 	Ш (см) x В (см)	От основата до най-горната част на екрана (см) <C>	ДиAGONAл (инча) 	Ш (см) x В (см)	От основата до най-горната част на екрана (см) <C>
1,5	34	70 x 52	60	38	77 x 58	66
2	46	93 x 70	80	50	103 x 77	88
2,5	57	116 x 87	100	63	128 x 96	111
3	69	140 x 105	120	76	154 x 115	133
3,5	80	163 x 122	140	88	179 x 135	155
4	92	186 x 140	160	101	205 x 154	177
4,5	103	209 x 157	181	114	231 x 173	199
5	114	233 x 174	201	126	256 x 192	221
6	137	279 x 209	241	151	308 x 231	265
7	160	326 x 244	281	177	359 x 269	310
8	183	372 x 279	321	202	410 x 308	354
9	206	419 x 314	361	227	462 x 346	398
10	229	465 x 349	401	252	513 x 385	442
11	252	512 x 384	441	278	564 x 423	487
12	275	558 x 419	481	303	615 x 462	531

Коефициент на увеличение: 1,1x

X1160 модели

желано разстояние (м) <A>	Размер на екрана		Най-горна част
	ДиAGONAл (инча) 	Ш (см) x В (см)	От основата до най-горната част на екрана (см) <C>
1,5	38	77 x 58	66
2	50	103 x 77	88
2,5	63	128 x 96	111
3	76	154 x 115	133
3,5	88	179 x 135	155
4	101	205 x 154	177
4,5	114	231 x 173	199
5	126	256 x 192	221
6	151	308 x 231	265
7	177	359 x 269	310
8	202	410 x 308	354
9	227	462 x 346	398
10	252	513 x 385	442
11	278	564 x 423	487
12	303	615 x 462	531

Как се получава предпочитания размер на образа чрез настройване на разстоянието и увеличението



Таблица по-долу показва как се достига до желания размер на образа чрез избиране на разстоянието или чрез настройване на увеличителния пръстен на оптичната леща.

- Пример за моделите X1160: за да се постигнете размер на образа от 50 инча, поставете проектора на 2 м разстояние от екрана.
- Пример за моделите X1260: за да се получи размер на образа от 50 инча, проекторът се поставя на разстояние 2 м или 2,2 м от екрана и съобразно с това се настройва и нивото на увеличение.

X1260 модели

Желани размери на образа		Разстояние(м)		Най-горна част (см)
Диagonal (инча) <A>	Ш (см) x В (см)	Макс. увеличение 	Миним. увеличение <C>	От основата до най-горната част на екрана <D>
30	61 x 46	1,2	1,3	53
40	81 x 61	1,6	1,7	70
50	102 x 76	2,0	2,2	88
60	122 x 91	2,4	2,6	105
70	142 x 107	2,8	3,1	123
80	163 x 122	3,2	3,5	140
90	183 x 137	3,6	3,9	158
100	203 x 152	4,0	4,4	175
120	244 x 183	4,8	5,2	210
150	305 x 229	5,9	6,6	263
180	366 x 274	7,1	7,9	315
200	406 x 305	7,9	8,7	351
250	508 x 381	9,9	10,9	438
300	610 x 457	11,9		526

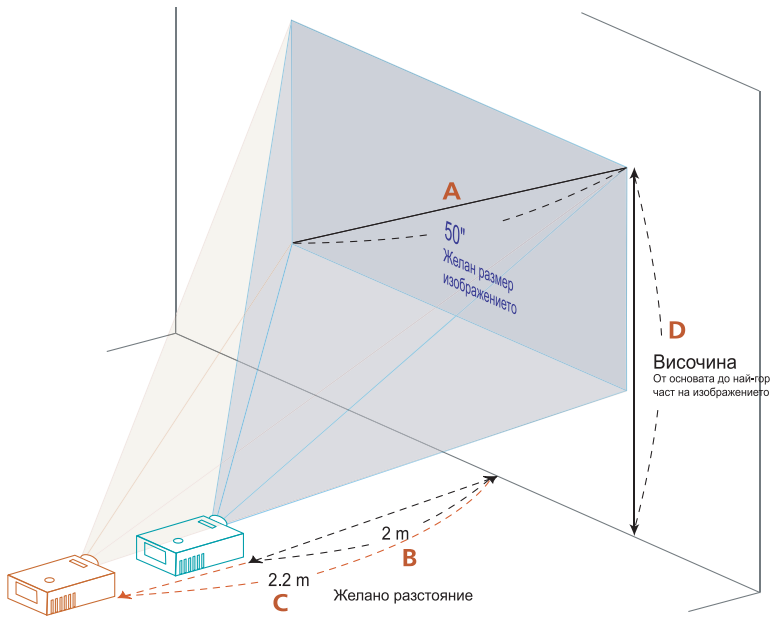



Коефициент на увеличение: 1,1x

X1160 модели

желано разстояние (m) <A>	Размер на екрана		Най-горна част
	Диagonal (инча)	Ш (см) x В (см)	От основата до най-горната част на екрана (cm) <D>
30	61 x 46	1,2	53
40	81 x 61	1,6	70
50	102 x 76	2,0	88
60	122 x 91	2,4	105
70	142 x 107	2,8	123
80	163 x 122	3,2	140
90	183 x 137	3,6	158
100	203 x 152	4,0	175
120	244 x 183	4,8	210
150	305 x 229	5,9	263
180	366 x 274	7,1	315
200	406 x 305	7,9	351
250	508 x 381	9,9	438
300	610 x 457	11,9	526

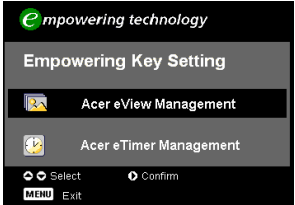
Контрол на потребителя







Асер Empowering технология

<p>Empowering  бутон</p> 	<p>Бутонът Acer Empowering активира три уникални функции" Acer eView Management (Асер eView управление)" и "Асер eTimer Management (Асер eTimer управление)". Натиснете "" бутона за повече от една секунда, за да активирате главното меню и да промените функцията му.</p>
<p>Асер eView управление</p> 	<p>Натиснете "", за да се активира подменюто "Асер eView Management (Асер eView управление)".</p> <p>"Асер eView Management (Асер eView управление)" е за избор на екранен режим. Моля обърнете се към глава "Екранни менюта" за подробна информация.</p>
<p>Асер eTimer управление</p> 	<p>Натиснете "", за да се активира "Асер eTimer Management (Асер eTimer управление)" подменюто.</p> <p>"Асер eTimer Management (Асер eTimer управление)" представлява напомняща функция за контролиране на времето на презентация. Моля обърнете се към глава "Екранни менюта" за подробна информация.</p>

Екранни менюта

Проекторът има многоезично екранно меню, което Ви позволява да нагласите образа и да промените различни настройки.

Използване на екранните менюта

- За да активирате екранното меню, натиснете **"Меню"** на дистанционното управление .
- Когато екранното меню се появи, използвайте бутоните   , за да изберете някоя опция от главното меню. След избирането на желаната опция от главното меню, натиснете  , за да влезете в подменюто за допълнителни настройки.
- Use the Използвайте   бутоните, за да изберете желаната опция и нагласете настройките използвайки   бутоните.
- Изберете следващата опция за настройване в подменюто и я настройте по описания по-горе начин.
- Натиснете **"Меню"** на дистанционното управление и екрана ще се завърне в главното меню.
- За да излезете от екранното меню, натиснете **"Меню"** на дистанционното управление. Екранното меню ще се затвори и проекторът автоматично ще запази новите настройки.

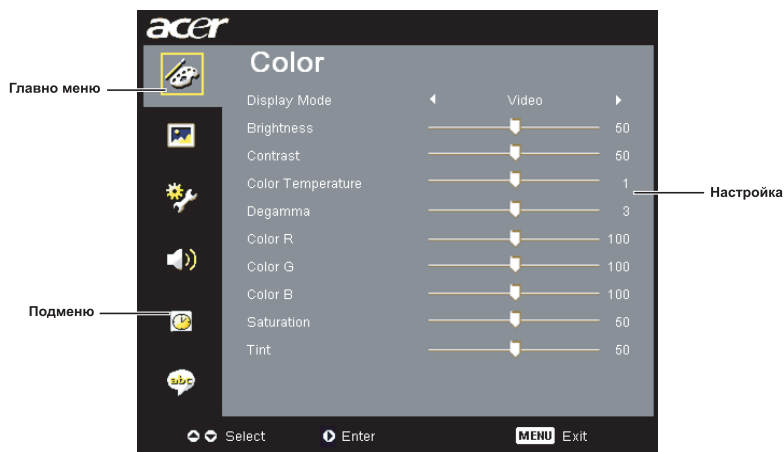

Настройване на цветовете

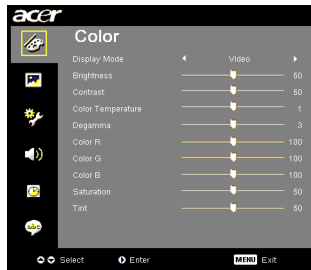

Display Mode (Екранен режим)	<p>Има няколко фабрични настройки, оптимизирани за различни видове образи.</p> <ul style="list-style-type: none"> Standard (Стандартно): за обща среда. Video (Видео): За гледане на видео в светла заобикаляща среда. Bright (Ярко): За оптимизация на яркостта. BlackBoard(Черна дъска):BlackBoard режимът може да подобри изобразените цветове, ако прожектирате върху по-тъмни повърхности. User1(Потребителски 1): Запаметява потребителските настройки. User1(Потребителски 2): Запаметява потребителските настройки.
Brightness (Яркост)	<p>Настройва яркостта на образа.</p> <ul style="list-style-type: none"> Натиснете ◀, за да затъмните образа. Натиснете ▶, за да изсветлите образа.
Contrast (Контраст)	<p>"Контраст" контролира разликата между най-светлите и най-тъмните части на картината. Настройването на контраста променя количеството на черното и бялото в образа.</p> <ul style="list-style-type: none"> Натиснете ◀, за да намалите контраста. Натиснете ▶, за да увеличите контраста.
Color Temperature (Цветна температура)	<p>Настройва цветната температура. При по-високи цветни температури, екранът изглежда по-студен, а при по-ниски цветни температури, екранът изглежда по-топъл</p>
Degamma (Изсветляване)	<p>Въздейства върху представянето на тъмни пейзажи. При високи стойности на тази настройка, тъмните пейзажи ще изглеждат по-ясни.</p>
Color R (Червен цвят)	<p>Настройва червения цвят.</p>
Color G (Зелен цвят)	<p>Настройва зеления цвят.</p>
Color B (Син цвят)	<p>Настройва синия цвят.</p>
Saturation (Наситеност)	<p>Настройва видео образа от черно-бял до много наситен цветен.</p> <ul style="list-style-type: none"> Натиснете ◀, за да намалите количеството на цветовете в образа. Натиснете ▶, за да увеличите количеството на цветовете в образа.



Tint (Нюанс)	<p>Настройва цветния баланс на червеното и зеленото.</p> <ul style="list-style-type: none"> Натиснете ◀, за да увеличите количеството на зеленото в образа. Натиснете ▶, за да увеличите количеството на червеното в образа.
--------------	--



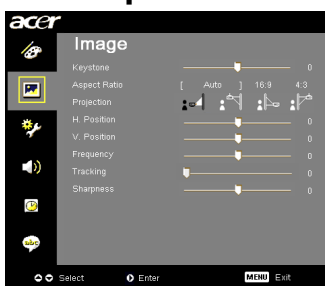

Забележка: " Saturation (Наситеност)" и "Tint (Нюанс)" функциите не се поддържат при компютърния режим или при DVI режима.

Настройване на образа



Keystone (Изкривяване)	<p>Настройва изкривяването на образа, причинено от проектирането под наклон. (± 40 градуса)</p> 
Aspect Ratio (Съотношение между широчината и височината на образа)	<p>Използвайте тази функция, за да изберете желаното от Вас съотношение между широчината и височината на образа.</p> <ul style="list-style-type: none"> Auto (Автоматичен): Запазва оригиналното съотношение между широчината и височината и го увеличава до достигането на реалните хоризонтални или вертикални пиксели. 4:3: Образът ще бъде увеличен до изпълването на екрана и изобразен посредством съотношението 4:3. 16:9: Образът ще бъде увеличен, за да изпълни на широчина и на височина екрана, настроен да бъде изобразен посредством 16:9 съотношение.
Projection (Проекция)	<p>Предна-стандартна</p> <ul style="list-style-type: none"> Фабрична настройка по подразбиране. 
	<p>Предна-таванна</p> <ul style="list-style-type: none"> Когато изберете тази функция, проекторът обръща образа за монтирани на тавана проектори.

	<p>Задна-стандартна</p> <ul style="list-style-type: none"> Когато изберете тази функция, проекторът завърта образа наопаки, така че можете да прожектирате от към гърба на полупрозрачен екран.
	<p>Задна-таванна</p> <ul style="list-style-type: none"> Когато изберете тази функция, проекторът едновременно завърта наопаки и преобръща образа. Можете да прожектирате от към гърба на полупрозрачен екран от монтиран на тавана проектор.
H. Position (Хоризонтална позиция)	<ul style="list-style-type: none"> Натиснете ◀, за да преместите образа в ляво. Натиснете ▶, за да преместите образа в ляво.
V. Position (Вертикална позиция)	<ul style="list-style-type: none"> Натиснете ◀, за да преместите образа надолу. Натиснете ▶, за да преместите образа нагоре.
Frequency (Честота)	"Честота" променя степента на опресняване на проектора подобно на честотата на Вашата компютърна графична карта. Ако виждате вертикална трептяща лента в прожектирания образ, използвайте тази функция, за да направите необходимите настройки.
Tracking (Проследяване)	Синхронизира координирането на сигнала на проектора с графичната карта. Ако картината е нестабилна или трептяща, използвайте тази функция, за да я коригирате.
Sharpness (Острота)	<p>Наглася остротата на образа.</p> <ul style="list-style-type: none"> Натиснете ◀, за да намалите остротата. Натиснете ▶, за да увеличите остротата.







Забележка: "H. Position (Хоризонтална позиция)", "V. Position (Вертикална позиция)", "Frequency (Честота)" и "Tracking (Проследяване)" не се поддържат при DVI или Video режим.

Забележка: "Sharpness (Острота)" функциите не се поддържат при DVI или компютърен режим.

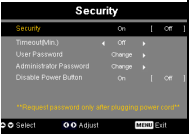
Настройване на управлението

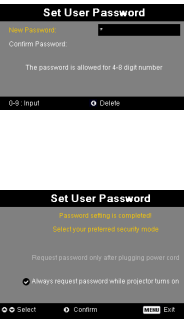

Auto Shutdown (Автоматично изключване)	Проекторът ще се изключи автоматично, когато няма входен сигнал след определено време. (минути)
Source Lock (Заклучване на източник)	Когато тази функция е в позиция "OFF (Изключен)", проекторът ще търси други сигнали, ако текущия входен сигнал е изгубен. Когато тази функция е в позиция "ON (Включен)", това ще "заклучи" текущия входен канал, докато не натиснете "Source (Източник)" бутона на дистанционното управление за следващия канал.
Menu Location (Местоположение на менюто)	Изберете мястото на менюто на екрана.
Lamp Hour Elapse (Часови брояч на лампата)	Показва оставащото експлоатационно време на лампата (в часове).
Lamp Reminding (Напомняне за смяна на лампата)	Активирайте тази функция, за да ви се появи напомняне да смените лампата 30 часа преди очаквания край на живота и.
Lamp Hour Reset (Нулиране на часовия брояч на лампата)	Натиснете  бутона преди да изберете "Да", за да поставите брояча на часовете на лампата на 0.
Security (Сигурност) 	<p>Security (Сигурност) Този проектор предоставя полезна функция за сигурност на администратора, за да управлява използването на проектора.</p> <p>Натиснете , за да смените "Security (Сигурност)" настройката.</p> <p>Ако функцията за сигурност е активирана, Вие първо трябва да въведете "Administrator Password (Администраторска парола)" преди промяната на настройките.</p> <ul style="list-style-type: none"> Изберете "On (Включен)", за да активирате функцията за сигурност. Потребителят трябва да въведе парола за да проработи проектора. Моля, обърнете се към секцията "User Password (Потребителска парола)" за подробности. Ако е избран "OFF (Изключен)", тогава потребителят може да включи проектора без парола.

	<p>Timeout(min.) (Изтичане на време (мин.))</p> <p>Веднъж, след като се постави "Security (Сигурност)" на позиция "On (Включен)", администраторът може да активира функцията за ограничаване на времето.</p> <ul style="list-style-type: none"> Натиснете ◀ или ▶, за да изберете за какъв интервал ще е ограничено времето. Започва от 10 минути и стига до 990 минути. Когато времето е зададено, проекторът ще поиска от потребителя да въведе паролата отново. Фабричната позиция по подразбиране на "Timeout(min.) (Изтичане на време (мин.))" е "Off (Изключен)". Веднъж активира ли се функцията за сигурност, проекторът ще изисква потребителят да въвежда паролата, когато го включва. И двете, и "User password (Потребителска парола)" и "Administrator Password (Администраторска парола)" могат да бъдат приети по този начин.
	<p>User password (Потребителска парола)</p> <ul style="list-style-type: none"> Натиснете ▶, за да сложите или промените "User password (Потребителска парола)". Използвайте номерираните бутони на дистанционното управление, за да наберете паролата и след това натиснете "MENU (Меню)" за потвърждение. Натиснете ◀ за изтриване на знак. Въведете парола, когато видите изписано "Confirm Password (Потвърдете паролата)". Паролата трябва да заема между 4 и 8 знака. Ако изберете "Request password only after plugging power cord (Поискване на парола само в случай на включване на захранващия шнур)", проекторът ще изиска от потребителят да въвежда паролата винаги, когато захранващия шнур е бил включен в контакта. Ако изберете "Always request password while projector turns on (Поискване на парола при всички случаи на включване на проектора)", потребителят трябва да въвежда паролата всеки път, когато проекторът е включен от бутона на захранването.
	<p>Administrator Password (Администраторска парола)</p> <p>Администраторската парола може да бъде използвана и в двата прозореца "Enter Administrator Password (Въведете администраторска парола)" и "Enter Password (Въведете парола)".</p> <ul style="list-style-type: none"> Натиснете ▶, за да смените "Administrator Password (Администраторска парола)". Фабрично, по подразбиране "Administrator Password (Администраторска парола)" е "1234". <p>Ако забравите Вашата администраторска парола, направете следното, за да си я припомните:</p> <ul style="list-style-type: none"> Има уникална 6-цифрена "Universal Password (Универсална парола)", която е отпечатана на Security Card (моля, проверете аксесоарите в кутията). Тази уникална парола е числото, което проекторът ще приеме по всяко време, без значение каква е администраторската парола. Ако загубите секюрити картата и номера, моля свържете се със сервизния център на Acer.

	<p>Disable Power button (Неутрализиране на бутона на захранването)</p> <ul style="list-style-type: none"> Когато е избрана позицията "ON(Включен)", само копчето на захранването на дистанционното управление може да бъде използвано. Ако е избрана позицията "OFF(Изключен)", тогава бутоните на захранването и на дистанционното управление и на контролния панел на проектора могат да бъдат използвани, за да бъде управляван.
Reset (Изтриване)	<ul style="list-style-type: none"> Натиснете този бутон, след като изберете "Yes (Да)", за да възвърнете параметрите на всички менюта на фабричните им настройки по подразбиране.

Настройване на звука

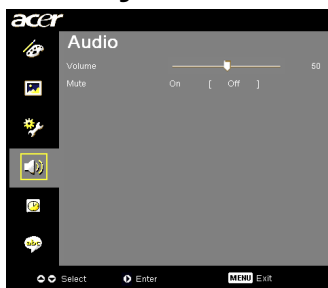





Volume (Ниво на звука)	<ul style="list-style-type: none"> Натиснете ◀, за да намалите нивото на звука. Натиснете ▶, за да увеличите нивото на звука.
Mute (Без звук)	<ul style="list-style-type: none"> Изберете "On (Включен)", за да спрете звука. Изберете "Off (Изключен)", за да се възстанови звука.



Забележка: Аудио менюто е за X1260 моделите.



Настройване на таймера



Timer Start (Стартиране на таймера)	<ul style="list-style-type: none"> Натиснете  , за да стартирате или спрете таймера.
Timer Period (Времетраене на таймера)	<ul style="list-style-type: none"> Натиснете  или  , за да изберете за какъв интервал ще е ограничено времето.
Timer Display (Появяване на таймера)	<ul style="list-style-type: none"> Натиснете  или  , за да се покаже, който и да е режим на таймера на екрана.
Timer Location (Местоположение на таймера)	<ul style="list-style-type: none"> Изберете мястото на таймера на екрана.

Езикови настройки



Language (Език)	<p>Изберете многоезичното екранно меню.</p> <p>Използвайте  или  , за да изберете Вашия предпочитан език за менюто.</p> <ul style="list-style-type: none"> Натиснете  , за да потвърдите избора.
-----------------	--

Приложения

Остраняване на неизправности

Ако имате проблем с Вашия Асег проектор, обърнете се към следното ръководство за отстраняване на неизправности. Ако проблемът не бъде отстранен, моля свържете се с Вашия местен търговец или с местния сервизен център.

Проблеми с образа и решения

#	Проблем	Решение
1	Няма образ на екрана	<ul style="list-style-type: none"> Свързан по начина описан в глава "Начало". Уверете се, че никой от свързващите крайници не е изкривен или със счупен щифт. Проверете дали лампата на проектора е надеждно инсталирана. Моля, погледнете глава "Смяна на лампата". Уверете се, че сте махнали капачката на обектива и че проекторът е включен.
2	Частичен, изкривен или неизправен екранен образ (За РС (Windows 95/98/2000/XP))	<ul style="list-style-type: none"> Натиснете "Ресинхронизация" на дистанционното управление. При неизправен екранен образ : <ul style="list-style-type: none"> Отворете "Моят Компютър," влезте в "Контролен панел," и след това два пъти кликнете върху иконата "Екран". Изберете "Настройки". Проверете дали резолюция на екрана е по-малка или еднаква с SXGA (1280 x 1024) (X1160) или SXGA+ (1400 x 1050) (X1260). Кликнете върху бутона "Допълнителни свойства". <p>Ако проблемът все още съществува, сменете монитора, който използвате и следвайте стъпки по-долу:</p> <ul style="list-style-type: none"> Проверете дали резолюция на екрана е по-малка или еднаква с SXGA (1280 x 1024) (X1160) или SXGA+ (1400 x 1050) (X1260). Влезте в "Монитор" и кликнете върху бутона "Промяна". Кликнете върху "Покажи всички устройства". След това изберете "Стандартни видове монитори" в настройката SP и посочете желания режим на резолюция в настройката "Модел". Проверете дали резолюция на екрана е по-малка или еднаква с SXGA (1280 x 1024) (X1160) или SXGA+ (1400 x 1050) (X1260).

3	Частичен, изкривен или неизправен екранен образ (За ноутбуци)	<ul style="list-style-type: none"> • Натиснете "Ресинхронизация" на дистанционното управление. • При неизправен екранен образ : <ul style="list-style-type: none"> • Следвайте стъпките в точка 2 (по-горе), за да настроите резолюцията на Вашия компютър. • Натиснете функционалните бутони за изходните настройки. Пример: [Fn]+[F4], Compaq [Fn]+[F4], Dell [Fn]+[F8], Gateway [Fn]+[F4], IBM [Fn]+[F7], HP [Fn]+[F4], NEC [Fn]+[F3], Toshiba [Fn]+[F5] • Ако срещнете трудност при смяната на резолюциите или екранът на Вашия монитор замръзне, рестартирайте всички устройства, включително и проектора.
4	Екранът на ноутбука не показва Вашата презентация.	<ul style="list-style-type: none"> • Ако използвате ноутбук с Microsoft® Windows® : Някои ноутбуци могат да деактивират своите собствени екрани, когато се използва допълнителен екран. Всеки ноутбук има различен начин за повторно активиране на монитора. Обърнете се към компютърното ръководство за подробна информация. • Ако използвате ноутбук Apple с® Mac® OS: В System Preferences, отворете Display и изберете Video Mirroring "Включен".
5	Образът е нестабилен или трептящ	<ul style="list-style-type: none"> • Настройте "Tracking (Проследяване)", за да го коригирате. Вижте глава "Настройване на образа" за повече информация. • Променете настройки на дисплея за наситеност на цветовете на компютъра.
6	В образа има вертикална трептяща лента	<ul style="list-style-type: none"> • Използвайте "Frequency (Честота)", за да настроите. Вижте глава "Настройване на образа" за повече информация. • Проверете и реконфигурирайте екранния режим на графичната карта, за да го направите съвместим с проектора.
7	Образът не е фокусиран.	<ul style="list-style-type: none"> • Уверете се, че сте махнали капачката на обектива. • Настройте фокусния пръстен, намиращ се върху оптичната леща на проектора. • Убедете се, че прожекционния екран се намира в рамките на необходимото разстояние от 3,3 до 39,4 фута (от 1,0 до 12,0метра) от проектора. Обърнете се към глава "Как се получава предпочитания размер на образа чрез настройване на разстоянието и увеличението" за повече информация.

8	Образът е разтегнат, когато се показва "широкоекранно" DVD заглавие	<p>Когато възпроизвеждате DVD, което е кодирано в анаморфено или 16:9 съотношение между широчината и височината на образа, трябва да нагласите следните настройки:</p> <ul style="list-style-type: none"> • Ако възпроизвеждате DVD в Letterbox(LBX) формат, моля сменете формата на Letterbox(LBX) в екранното меню на проектора. • Ако възпроизвеждате DVD в 4:3 формат, моля сменете формата на 4:3 в екранното меню на проектора. • Ако образът е все още разтеглен, ще трябва също така да настроите съотношението между широчината и височината на образа. Поставете екранния формат на DVD плейъра на 16:9 (широк).
9	Образът е твърде малък или твърде голям	<ul style="list-style-type: none"> • Настройте пръстена за увеличение/намаление върху проектора. (X1260 модели) • Преместете проектора по-близо или по-далеч от екрана. • Натиснете "MENU (Меню)" на дистанционното управление. Отидете на "Image setting (Настройване на образа) -->Aspect Ratio (Съотношение между широчината и височината на образа)" и пробвайте различни настройки или натиснете "Aspect Ratio(Съотношение между широчината и височината на образа)" на дистанционното управление, за да ги настроите директно.
10	Образът има наклонени страни	<ul style="list-style-type: none"> • Ако е възможно, наместете проектора така, че да е центриран към екрана. • Натиснете бутона "Keystone (Изкривяване) Δ / \square" на дистанционното управление докато страните се изправят вертикално.
11	Образът е обърнат	<ul style="list-style-type: none"> • Изберете "Image(образа) --> Projection(Прожекция)" от екранното меню и настройте направлението на прожекцията.

Проблеми с проектора

#	Условие	Решение
1	Проекторът не реагира на всички контроли на управлението	Ако е възможно изключете проектора, след това извадете захранващия шнур и почакайте най-малко 30 секунди преди да включите захранването отново.
2	Лампата изгаря или издава пукащ звук	Когато лампата достигне финала на своя експлоатационен период, тя ще изгори и е възможно да издаде силен пукащ звук. Ако това се случи проектора няма да може да бъде включен отново, докато ламповия модул не бъде сменен. За да смените лампата, следвайте процедурите описани в "Смяна на лампата".

Екранни съобщения

#	Условие	Напомнящи съобщения
1	Съобщение	<p>Проблем с вентилатора – Вентилаторът на системата не работи.</p> <div data-bbox="468 339 835 392" style="border: 1px solid black; padding: 5px; text-align: center;"> <p>Fan Fail. Lamp will automatically turn off soon.</p> </div> <p>Проекторът е прегреял – проекторът е надвишил препоръчителната експлоатационна температура и трябва да му се даде възможност да се охлади преди да бъде използван.</p> <div data-bbox="471 528 846 580" style="border: 1px solid black; padding: 5px; text-align: center;"> <p>Projector Overheated. Lamp will automatically turn off soon.</p> </div> <p>Сменете лампата – лампата е достигнала финала на своя експлоатационен период . Ще трябва скоро да я подмените.</p> <div data-bbox="468 675 846 727" style="border: 1px solid black; padding: 5px; text-align: center;"> <p>Lamp is approaching the end of its useful life in full power operation. Replacement suggested!</p> </div>

Списък на обясненията на LED & Аларми

LED Съобщения

Съобщение	Захранващ LED	
	Червен	Син
Вход за захранващия кабел	Пресветва от Включено към изключено 100ms	--
режим Standby	V	--
Включен бутон на захранването	--	V
Лампа нов опит	--	Бързо мигане
Изключено захранване (Режим на охлаждане)	Бързо мигане	--
Изключен бутон на захранването: Охлаждането е завършено; Standby режим	V	--
Грешка(топлинен проблем)	Премигване в червено и преминаване в постоянно синьо	
Грешка (проблем с вентилатора)	Премигване в червено и преминаване в постоянно синьо	
Грешка (счупена лампа)	Премигване в синьо и преминаване в постоянно червено	
Грешка (проблем с колелото на цветовете)	Премигване в синьо и преминаване в постоянно червено	

Смяна на лампата

Използвайте отверка за да отвиете винчетата на капака и след това извадете лампата.

Проекторът ще отбележи живота на лампата.. Ще се появи предупредителното съобщение **"Lamp is approaching the end of its useful life in full power operation. Replacement Suggested! (Лампата е наближила края на своя експлоатационен период. Време е за смяна!)"** Когато видите това съобщение , сменете лампата колкото е възможно по-скоро. Убедете се, че проекторът се е охлаждал най-малко 30 минути преди да смените лампата.



Внимание: Ламповото отделение е горещо! Дайте му възможност да се охлади преди да смените лампата.

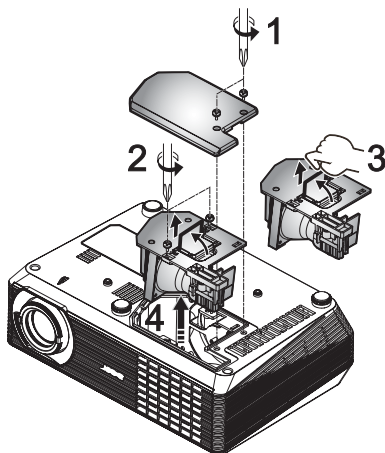

За да смените лампата

- 1 Изключете проектора чрез натискане на бутона на захранването.
- 2 Дайте възможност на проектора да се охлади не по-малко от 30 минути.
- 3 Изключете го от захранващия шнур.
- 4 Използвайте отверка, за да отстраните винта от капака. (Илюстрация #1)
- 5 Повдигнете и отстранете капака.
- 6 Отвийте двете винчета, които подsigуряват ламповия модул(Илюстрация #2) и издърпайте лостчето на лампата.(Илюстрация #3)
- 7 Извадете ламповия модул с усилие. (Илюстрация #4)

За да върнете обратно ламповия модул, следвайте по обратния път предните стъпки.



Внимание: да намалите риска от наранявания, не трябва да изпускате ламповия модул или докосвате крушката на лампата . Крушката може да се счупи и да причини нараняване ако бъде изпусната.

Инсталиране на стойката за таван

Ако желаете да инсталирате проектора, използвайки стойката за таван, моля вижте стъпките по-долу:

- 1 Пробийте четири дупки в солидна и стабилна част на тавана и закрепете здраво основата на стойката.

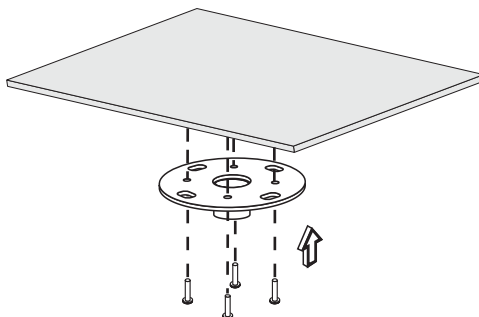

Бележка: Винтовете не са включени. Моля, снабдете се с винтове подходящи за Вашия таван.

- 2 Закрепете здраво носещата тръба към таванната стойка посредством подходящи винтове с шестограм

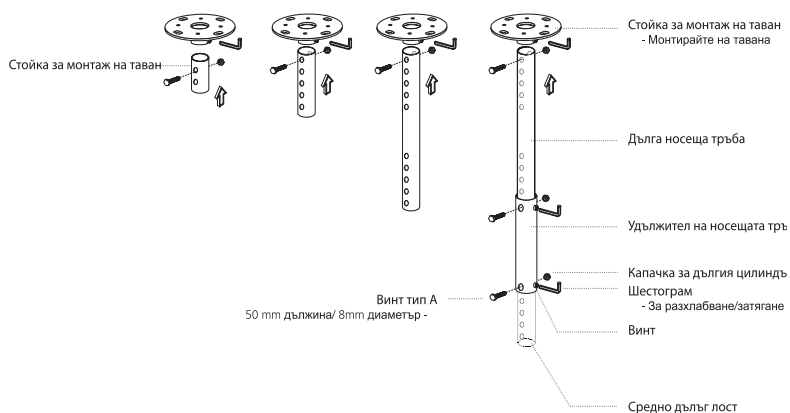

- 3 Използвайте подходящ брой винтове за размерите на проектора, за да го прикачите към носещата решетъчна скара на таванната стойка.

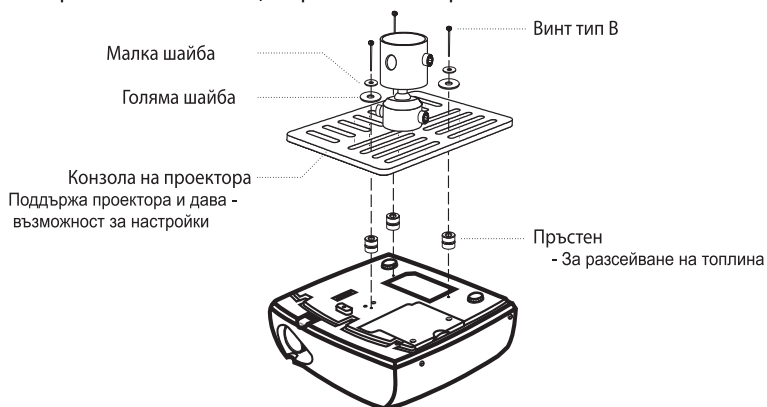

Бележка: Препоръчително е да запазите приемливо пространство между скарата и проектора, за да може да се разпределя правилно топлината. Използвайте две шайби за допълнителна подкрепа, ако мислите, че е необходимо.

- 4 Прикачете решетъчната скара към носещата тръба.

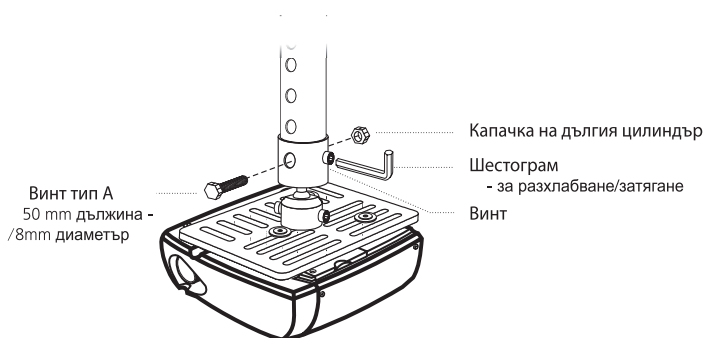

5 Настройте ъгъла и позицията, както е необходимо.

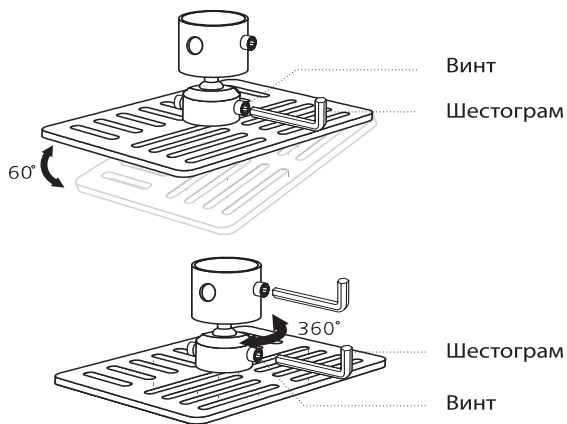

Бележка: Подходящите видове винтове и шайби за всеки модел са описани в таблицата по-долу. Винтовете с диаметър 3 мм са включени в комплекта с винтове.

Модели	Винт тип Б		Шайба	
	Диаметър (мм)	Дължина (мм)	Голяма	Малка
X1160/X1260	3	20	V	V

Спецификации

Спецификациите, описани по-долу са предмет на промени без предварително уведомление. За окончателните спецификации, моля вижте Acer's published marketing specifications.

Прожекционна ситема	DLP®
Резолюция	X1160: Оригинална: SVGA (800 x 600) , Максимална: SXGA (1280 x 1024), WXGA+ (1440 x 900) X1260: Оригинална: XGA (1024 x 768) , Максимална: SXGA+ (1400 x 1050), WXGA+ (1440 x 900)
Компютърна съвместимост	IBM PC и съвместими, Apple Macintosh, iMac и VESA стандарти: SXGA, XGA, VGA, SVGA, SXGA+, WXGA, WXGA+
Видеосъвместимост	NTSC (3.58/4.43), PAL (B/D/G/H/I/M/N), SECAM (B/D/G/K/K1/L), HDTV (720p, 1080i), EDTV (480p, 576p), SDTV (480i, 576i)
Съотношение между широчината и височината на образа	4:3 (оригинално), 16:9
Контрастно съотношение	2000:1
Изобразявани цветове	16,7 милиона цвята
Ниво на шума	33 dBA (при режим на лампата "standard")
Прожекционна оптична леща	X1160: F/ 2,41, f = 21,79мм, Ръчен фокус X1260: F/ 2,41 - 2,55, f = 21,79 mm - 23,99 mm, 1,1X коефициент на увеличение
Размер на екрана на прожекцията (диагонал)	X1160: 25 инча (0,64 м) – 303 инча (7,70 м) X1260: 23 инча (0,58 м) – 303 инча (7,70 м)
Прожекционно разстояние	3,3 фута (1,0 м) – 39,4 фута (12,0 м)
Съотношение на разпръскване	50" @ 2m (1,95 - 2,15:1)
Хоризонтално сканиране	X1160: 31k - 69 kHz X1260: 31k - 80 kHz
Вертикално опресняващо сканиране	50 - 85 Hz
Тип на лампата	160 W лампа, подменяема от потребителя
Експлоатационен период на лампата	4000 часа
Корекция на изкривяването	+/- 40 градуса
Аудио	Вграден говорител с 2 W изходна мощност (X1260 модели)
Тегло	2,3 кг (5 lbs)
Размери (Ш x Д x В)	267 мм x 197 мм x 80 мм (10,5 инча x 7,4 инча x 3,1 инча)
Дигитално увеличаване/ намаляване	2X
Електрозахранване	АС вход 100 - 240 V автоматично превключващ захранващ блок
Консумация на електроенергия	225 W
Работни температури	5°C до 35°C / 41°F до 95°F
Еднородност	85%

Входно/изходни конектори	<ul style="list-style-type: none"> • Вход за електрозахранване x1 • VGA вход x1 • Композитен видео вход x1 • S-Video x1 • USB x1: за дистанционно управление през компютър <p>Артикулите по-долу са само за моделите X1260:</p> <ul style="list-style-type: none"> • RS232 x 1 • VGA изход x 1 • 3,5 мм аудио вход тип "жак" x 1
Стандартния комплект съдържа	<ul style="list-style-type: none"> • АС захранващ шнур x1 • VGA кабел x1 • Композитен видео кабел x1 • Дистанционно управление x1 • Батерии x 1 (за дистанционното управление) • Инструкции за употреба (CD-ROM) x 1 • Инструкции за бърз старт x 1 • Секюрити карта x 1

* Дизайнът и спецификациите са предмет на промени без предварително уведомление.

Режими на съвместимост

А. Аналогов VGA

1 Аналогов VGA - PC сигнал

Режими	Резолюция	Вертикална честота [Hz]	Хоризонтална честота [Hz]
VGA	640x480	60	31,50
	640x480	72	37,90
	640x480	75	37,50
	640x480	85	43,30
	720x400	70	31,50
	720x400	85	37,90
SVGA	800x600	56	35,20
	800x600	60	37,90
	800x600	72	48,10
	800x600	75	46,90
	800x600	85	53,70
XGA	832x624	75	49,725
	1024x768	60	48,40
	1024x768	70	56,50
	1024x768	75	60,00
SXGA	1024x768	85	68,70
	1152x864	70	63,80
	1152x864	75	67,50
	*1152x864	85	77,10
	1280X1024	60	63,98
	*1280X1024	72	76,97
QuadVGA	*1280X1024	75	79,98
	1280x960	60	59,70
	*1280x960	75	75,23
SXGA+	*1400x1050	60	63,98
Power Mac G4	640x480	66,6(67)	34,93
	800x600	60	37,90
	1024x768	60	48,40
	1152x870	75	68,68
	*1280x960	75	75,00



Бележка: "*" X1260 модели

PowerBook G4	640x480	60	31,35
	640x480	66,6(67)	34,93
	800x600	60	37,90
	1024x768	60	48,40
	1152x870	75	68,68
	*1280x960	75	75,00
i Mac DV(G3)	1024x768	75	60,00

2 АналоговVGA – Широкоразтеглено синхронизиране

Режими	Резолюция	Вертикална честота [Hz]	Хоризонтална честота [Hz]
WXGA	1280x768	60	48,36
	1280x768	75	57,60
	*1280x768	85	68,630
	1280x720	60	45,00
	1280x800	60	49,702
	1440x900	60	55,935



Бележка: "*" X1260 модели

Инструкции и правила за безопасност

FCC забележка

Този уред е тестван и отговаря на ограниченията за дигитални уреди клас Б в съответствие с Част 15 на наредбите на FCC. Тези ограничения имат за цел да осигурят разумна защита срещу вредна интерференция в жилищни инсталации. Този уред произвежда, използва и може да излъчва радиочестотна енергия и ако не бъде инсталиран и използван в съответствие с инструкциите може да доведе до смущения в радиокомуникациите.

Не съществува гаранция обаче, че няма да има интерференция в дадена инсталация. Ако този уред причинява вредни смущения при приемането на радио или телевизионен сигнал, което може да се определи като включите и изключите уреда,

препоръчваме Ви да се опитате да премахнете смущенията по един или повече от следните начини:

- Преместете антената.
- Увеличете разстоянието между уреда и приемника.
- Свържете устройството в контакт във верига различна от тази, в която е свързан приемникът.
- Консултирайте се с дилъра или с опитен радио и телевизионен техник за помощ.

Забележка: Екранирани кабели

Всички свързки към други изчислителни уреди трябва да използват екранирани кабели, за да се поддържа съответствието с нормите на FCC.

Забележка: Периферни устройства

Единствено периферни устройства (входящи/изходящи устройства, терминали, принтери и т.н.), които имат сертификат за съвместимост с ограниченията за клас Б могат да бъдат свързани с това оборудване. Използване на уреда с несертифицирани периферни устройства може да доведе до интерференция с радио или телевизионния сигнал.

Предупреждение

Промени или модификации, които не са изрично одобрени от производителя, могат да анулират правата на потребителя да използва този проектор съгласно Федералната Комисия по Комуникациите.

Условия на употреба

Този уред отговаря на част 15 на нормите на FCC. Използването на уреда трябва да изпълнява следните две условия: (1) този уред не трябва да води до вредни смущения (2) този уред трябва да приема всякаква интерференция, включително и такава, която може да доведе до нежелано функциониране.

Забележка: За потребителите в Канада

Този дигитален апарат от клас Б е съвместим с канадския стандарт ICES-003.

Remarque a l'intention des utilisateurs canadiens

Cet appareil numérique de la classe B est conforme a la norme NMB-003 du Canada.

Канада - Лиценз за ниска мощност - без радио комуникационни уреди (RSS-210)

- a Обща информация
Използването на уреда трябва да изпълнява следните две условия:
 1. Уредът не трябва да причинява интерференция и
 2. Уредът трябва да приема всякаква интерференция, включително такава, която може да доведе до нежелано функциониране на уреда.
- b Употреба при 2,4 GHz band
За да се избегне радиоинтерференция с лицензирана услуга, този уред трябва да се използва само на закрито. Инсталация на открито трябва да се лицензира.

Декларация за съвместимост за страните от ЕС

С настоящето Асер декларира, че този проектор е съвместим с основните изисквания и с други свързани постановления на Директива 1999/5/ЕС. (Моля посетете <http://global.acer.com/support/certificate.htm> за пълния вариант на документите.)

Съвместим с руските стандарти



ME61

Регулаторно известие за радиоапарати



Забележка: Регулаторната информация по-долу е само за модели с wireless LAN и/или Bluetooth.

Обща информация

Този продукт е съвместим с радиочестотните стандарти и стандартите за безопасност на която и да било страна и на който и да било регион, където е бил одобрен за безжична употреба В зависимост от конфигурацията, този продукт може или може да не съдържа безжични радиоустройства (като wireless LAN и/или Bluetooth). Информацията по-долу се отнася до продукти с тези устройства.

Европейски съюз (EU)

R&TTE директива 1999/5/ЕС съгласно съответствието със следните хармонизирани стандарти:

- **Точка 3.1(а) Здраве и безопасност**
 - EN60950-1:2001
 - EN50371:2002
- **Article 3.1(b) EMC**
 - EN301 489-1 V1.4.1:2002
 - EN301 489-17 V1.2.1:2002
- **Точка 3.2 Спектрална употреба**
 - EN300 328 V1.5.1:2004

Списък на страните

Страни членки на ЕС от май 2004 са: Белгия, Дания, Германия, Гърция, Испания, Франция, Ирландия, Италия, Люксембург, Холандия, Австрия, Португалия, Финландия, Швеция, Великобритания, Естония, Литва, Латвия, Полша, Унгария, Чехия, Словакия, Словения, Кипър и Малта. Употребата е разрешена във всички страни от ЕС, както и в Норвегия, Швейцария, Исландия и Лихтенщайн. Този уред трябва да се използва в строго съответствие с нормите и ограниченията в съответната страна, където се употребява. За повече информация, моля свържете се с местен офис в страната на употреба на уреда.



Acer America Corporation
 333 West San Carlos St., San Jose
 CA 95110, U. S. A.
 Tel : 254-298-4000
 Fax : 254-298-4147
 www.acer.com



Federal Communications Commission Declaration of Conformity

This device complies with Part 15 of the FCC Rules. Operation is subject to the following two conditions: (1) this device may not cause harmful interference, and (2) this device must accept any interference received, including interference that may cause undesired operation.

The following local Manufacturer / Importer is responsible for this declaration:

Product:	DLP Projector
Model Number:	DSV0705/DNX0708
Machine Type:	X1160/X1260 series
Name of Responsible Party:	Acer America Corporation
Address of Responsible Party:	333 West San Carlos St. San Jose, CA 95110 U. S. A.
Contact Person:	Acer Representative
Phone No.:	254-298-4000
Fax No.:	254-298-4147



Acer Computer (Shanghai) Limited
3F, No. 168 Xizang medium road, Huangpu District,
Shanghai, China



Declaration of Conformity

We,
Acer Computer (Shanghai) Limited
3F, No. 168 Xizang medium road, Huangpu District,
Shanghai, China

Contact Person: Mr. Easy Lai
Tel: 886-2-8691-3089 Fax: 886-2-8691-3000
E-mail: easy_lai@acer.com.tw

Hereby declare that:

Product: DLP Projector
Trade Name: Acer
Model Number: DSV0705/DNX0708
Machine Type: X1160/X1260 series

Is compliant with the essential requirements and other relevant provisions of the following EC directives, and that all the necessary steps have been taken and are in force to assure that production units of the same product will continue comply with the requirements.

EMC Directive 89/336/EEC, amended by 92/31/EEC and 93/68/EEC as attested by conformity with the following harmonized standards:

- EN55022:1998 + A1:2000 + A2:2003, AS/NZS CISPR22:2002, Class B
- EN55024:1998 + A1:2001 + A2:2003
- EN61000-3-2:2000, Class A
- EN61000-3-3:1995 + A1:2001

Low Voltage Directive 73/23/EEC as attested by conformity with the following harmonized standard:

- EN60950-1:2001

RoHS Directive 2002/95/EC on the Restriction of the Use of certain Hazardous Substances in Electrical and Electronic Equipment

Easy Lai

Easy Lai / Director
Acer Computer (Shanghai) Limited

Jun. 06, 2007 -
Date