

**Proiettore Acer**

**Serie X1160/X1260**

**Guida all'uso**

Copyright © 2007. Acer Incorporated.  
Tutti i diritti sono riservati.

Guida all'uso Proiettore Acer Serie X1160/X1260  
Pubblicazione originale: 8/2007

Le informazioni riportate nella presente pubblicazione sono passibili di modifica senza obbligo alcuno di preavviso o notifica di tali alterazioni o revisioni. Tali modifiche saranno inserite nelle nuove edizioni del manuale o in pubblicazioni e documenti supplementari. Questa società non si assume alcuna responsabilità né offre garanzie - esplicite o implicite - nei confronti del contenuto del presente scritto e in particolare non concede garanzie di commerciabilità o idoneità a scopi specifici.

Trascrivere nello spazio sottostante i dati su numero modello, numero di serie, data e luogo di acquisto. Il numero di serie e di modello vengono registrati sulla targhetta attaccata sul computer. Tutta la corrispondenza avente per oggetto il computer deve includere il numero di serie e di modello e le informazioni sull'acquisto.

È severamente vietato riprodurre, memorizzare in un sistema di recupero o trasmettere parti di questa pubblicazione, in qualsiasi forma o con qualsiasi mezzo, elettronico, meccanico, fotocopie, registrazioni o altro, senza la previa autorizzazione scritta della Acer Incorporated.

Proiettore Acer Serie X1160/X1260

Numero modello: \_\_\_\_\_

Numero di serie: \_\_\_\_\_

Data di acquisto: \_\_\_\_\_

Luogo di acquisto: \_\_\_\_\_

Acer ed il logo Acer sono marchi di fabbrica registrati della Acer Incorporated. I nomi di prodotti o marchi di fabbrica di altre aziende sono qui utilizzati solamente a scopo identificativo e sono di proprietà delle loro rispettive aziende.

# Informazioni per la sicurezza ed in comfort

Leggere con attenzione queste istruzioni. Conservare questo documento per riferimenti futuri. Attenersi a tutte le avvertenze ed istruzioni riportate sul prodotto.

## Spegnere il prodotto prima della pulizia.

Scollegare questo prodotto dalla presa a muro prima della pulizia. Non utilizzare detergenti liquidi o spray. Per la pulizia utilizzare un panno umido.

## Attenzione alle spine quando si scollega il dispositivo

Osservare le seguenti istruzioni quando si collega e si scollega l'alimentazione dall'alimentatore:

- Installare l'alimentatore prima di collegare il cavo d'alimentazione alla presa di corrente CA.
- Scollegare il cavo d'alimentazione prima di rimuovere l'alimentatore dal proiettore.
- Se il sistema è dotato di più sorgenti d'alimentazione, togliere la potenza dal sistema scollegando tutti i cavi d'alimentazione dagli alimentatori.

## ATTENZIONE all'accessibilità

Assicurarsi che la presa di corrente a cui è collegato il cavo d'alimentazione sia facilmente accessibile e che si trovi il più vicino possibile all'operatore dell'attrezzatura. Quando è necessario togliere la potenza all'attrezzatura, assicurarsi di scollegare il cavo d'alimentazione dalla presa di corrente elettrica.



### Avviso!

- Non utilizzare questo prodotto vicino all'acqua.
- Non collocare questo prodotto su di un carrello, supporto o tavolo. Se il prodotto cade si può danneggiare gravemente.
- Le fessure e le aperture sono servono per la ventilazione e garantire l'affidabilità del funzionamento del prodotto e per prevenirne il surriscaldamento. Queste aperture non devono essere bloccate o coperte. Le aperture non devono mai essere bloccate collocando il prodotto su letti, divani, tappeti, o altre superfici simili.

Questo prodotto non deve mai essere collocato nelle vicinanze o sopra radiatori o bocchette del riscaldamento ad aria, e non deve mai essere installato in strutture ad incasso, salvo che sia fornita l'appropriata ventilazione.

- Non inserire mai oggetti di alcun tipo attraverso le fessure del mobile di questo prodotto poiché potrebbero entrare in contatto con punti in cui sono presenti tensioni pericolose che possono provocare corto circuiti e

conseguenti incendi. Non versare mai alcun tipo di liquido sopra o all'interno del prodotto.

- Per evitare danni ai componenti interni e per prevenire la perdita di elettroliti delle batterie, non collocare il prodotto su superfici soggette a vibrazioni.
- Non usare mai in ambienti dedicati allo sport, all'esercizio fisico o altri ambienti soggetti a vibrazioni perché c'è la possibilità che si verifichino ammanchi di corrente inaspettati o danni alle parti rotanti o alla lampada.

## Uso della corrente elettrica

- Questo prodotto deve essere fatto funzionare con il tipo d'alimentazione specificato sull'etichetta. In caso di dubbio sul tipo d'alimentazione disponibile, consultare il rivenditore o la compagnia elettrica di zona.
- Non permettere a nulla di appoggiarsi sul cavo d'alimentazione. Non collocare questo prodotto dove il cavo d'alimentazione possa essere calpestato.
- Se con il prodotto è utilizzata una prolunga, assicurarsi che l'amperaggio complessivo delle apparecchiature ad essa collegate non ecceda la portata complessiva della prolunga stessa. Accertarsi inoltre che la potenza nominale complessiva di tutti i prodotti collegati alla presa a muro non ecceda la portata del fusibile.
- Non sovraccaricare le prese di corrente, le prolunghe o le prese elettriche collegando troppi dispositivi. Il carico complessivo del sistema non deve eccedere 80% della potenza nominale del circuito. Se si usano prolunghe, il carico non deve eccedere il 80% della potenza nominale d'input della prolunga.
- L'adattatore CA di questo prodotto è dotato di una spina con messa a terra. Questa spina si adatta solamente a prese con messa a terra. Assicurarsi che la presa di corrente abbia la messa a terra prima di inserire la spina dell'adattatore CA. Non inserire la spina in una presa di corrente senza messa a terra. Mettersi in contatto con il proprio elettricista per i dettagli.



.....

**Avviso!** Il dentello di messa a terra è un requisito di protezione. Usando una presa di corrente che non ha l'appropriata messa a terra, si possono subire scosse elettriche e/o lesioni.



.....

**Nota:** Il dentello di messa a terra fornisce anche una buona protezione da disturbi imprevedibili prodotti da altre attrezzature elettriche che si trovano nelle vicinanze e che possono interferire con le prestazioni di questo prodotto.

- Usare il prodotto solo con il cavo d'alimentazione fornito in dotazione. Se è necessario sostituire il cavo d'alimentazione, assicurarsi che il nuovo cavo d'alimentazione soddisfi i seguenti requisiti: di tipo staccabile, certificato UL/CSA, di tipo SPT-2; potenza nominale minima 7A 125V, approvato VDE o approvazione equivalente, lunghezza massima 4,6 metri (15 piedi).

## Riparazione del prodotto

Non tentare di riparare da sé questo prodotto, perché l'apertura o la rimozione delle coperture può esporre a punti di tensione pericolosa e ad altri rischi. Fare riferimento a personale qualificato per tutti i tipi di riparazione.

Scollegare questo prodotto dalla presa a muro e mettersi in contatto con il personale qualificato nei seguenti casi:

- Quando il cavo d'alimentazione o la spina è sfilacciata o danneggiata.
- Se è stato versato del liquido nel prodotto.
- Se il prodotto è stato esposto a pioggia o acqua.
- Se il prodotto è stato fatto cadere oppure se il mobile su cui è danneggiato.
- Quando il prodotto manifesta un netto cambiamento nelle prestazioni, indicando la necessità di riparazione.
- Se il prodotto non funziona in modo normale quando sono seguite le istruzioni operative.



**Nota:** Regolare solamente quei controlli che sono descritti nelle istruzioni operative poiché la regolazione impropria di altri controlli può provocare danni, e spesso richiede una notevole mole di lavoro da parte di un tecnico specializzato per ripristinare il prodotto alle condizioni normali.



**Avviso!** Per ragioni di sicurezza, non usare parti non compatibili quando di aggiungono o sostituiscono i componenti. Consultare il rivenditore per tutti gli acquisti.

Il dispositivo ed i suoi adeguamenti possono contenere parti di piccole dimensioni. Tenerle fuori della portata dei bambini.

## Altre informazioni sulla sicurezza

- Non guardare nell'obiettivo del proiettore quando la lampada è accesa. La luce abbagliante può danneggiare gli occhi.
- Prima accendere il proiettore e poi le origini del segnale.
- Non collocare il prodotto nei seguenti ambienti:
  - Spazi confinati o poco ventilati. È necessaria una distanza minima di 50 cm da tutte le pareti per consentire il libero flusso dell'aria attorno al proiettore.
  - Luoghi dove le temperature possono diventare eccessivamente alte, come all'interno di un'automobile con i finestrini chiusi.
  - Luoghi dove l'umidità eccessiva, la polvere o il fumo delle sigarette può contaminare i componenti ottici, accorciando la durata del prodotto e scurendo l'immagine.
  - Luoghi vicini ad allarmi antincendio.
  - Luoghi con una temperatura d'ambiente superiore a 40 °C/104 °F.
  - Luoghi dove l'altitudine è superiore a 10.000 piedi (ca. 3.000 m).
- Scollegare immediatamente se c'è qualcosa che non va col proiettore. Non usare se il proiettore emette fumo, strani rumori o strani odori. Diversamente si possono provocare incendi o scosse elettriche. In questo

caso, scollegare immediatamente la spina e mettersi in contatto con il rivenditore.

- Non continuare ad usare il prodotto se è stato fatto cadere oppure se è rotto. In questo caso mettersi in contatto con il rivenditore e fare ispezionare il prodotto.
- Non rivolgere l'obiettivo verso il sole. Diversamente si possono provocare incendi.
- Quando si spegne il proiettore, assicurarsi che il ciclo di raffreddamento sia completato prima di scollegare l'alimentazione.
- Non spegnere improvvisamente il proiettore o scollegare il cavo d'alimentazione durante il funzionamento. Diversamente si possono provocare rotture, incendio, scosse elettriche o altri problemi. Il modo migliore è attendere che la ventolina si fermi prima di togliere l'alimentazione.
- Non toccare la griglia da dove fuoriesce l'aria, né la piastra inferiore perché diventano molto calde.
- Pulire frequentemente il filtro dell'aria, se presente. La temperatura interna può alzarsi e provocare danni quando il filtro dell'aria/fessure di ventilazione sono ostruite da polvere o sporcizia.
- Non guardare direttamente all'interno della griglia da dove fuoriesce l'aria mentre il proiettore è in funzione. Diversamente si possono subire lesioni agli occhi.
- Aprire o rimuovere sempre il coperchio dell'obiettivo quando il proiettore è acceso.
- Non bloccare l'obiettivo del proiettore con alcun oggetto quando il proiettore è in funzione, perché l'oggetto potrebbe scaldarsi e deformarsi e perfino incendiarsi. Per spegnere temporaneamente la lampada, premere il tasto HIDE sul proiettore o sul telecomando.
- La lampada diventa estremamente calda durante il funzionamento. Consentire al proiettore di raffreddarsi per almeno 45 minuti prima di rimuovere il gruppo della lampada ed eseguire la sostituzione.
- Non usare le lampade oltre la loro durata stimata. Diversamente, in rare occasioni, se ne può provocare la rottura.
- Non sostituire mai il gruppo della lampada o qualsiasi componente elettronico se il proiettore non è scollegato dalla presa di corrente.
- Il prodotto rileva automaticamente la durata della lampada. Assicurarsi di cambiare la lampada quando il prodotto mostra il messaggio d'avviso.
- Permettere all'unità di raffreddarsi quando si sostituisce la lampada, ed attenersi a tutte le istruzioni sulla sostituzione.
- Ripristinare la funzione "Ripristino ore lampadina" nel menu OSD "Gestione" dopo avere sostituito il modulo della lampada.
- Non tentare di smontare questo proiettore. All'interno sono presenti alte tensioni che possono provocare lesioni. L'unica parte sostituibile dall'utente è la lampada che ha il suo coperchio rimovibile. Fare riferimento solo a personale qualificato per tutti i tipi di riparazione.
- Non collocare il proiettore verticalmente su un lato. Diversamente il proiettore può cadere e provocare danni o lesioni.
- Questo prodotto è capace di visualizzare immagini invertite per installazioni su soffitto. Usare solo i Kit di montaggio su soffitto Acer per montare il proiettore e garantire la sicurezza dell'installazione.

## Ambiente operativo per l'uso delle funzioni wireless (optional)



**Avviso! Per ragioni di sicurezza, spegnere tutti i dispositivi wireless o di trasmissione radio quando si usa la macchina nelle seguenti condizioni. Questi dispositivi possono includere, senza limitazione: WLAN, Bluetooth e/o 3G.**

Ricordarsi di seguire tutte le regolamentazioni in forza nella propria zona, e di spegnere sempre il dispositivo quando il suo uso è proibito, oppure quando può provocare interferenze o pericoli. Usare il dispositivo solo nelle sue normali posizioni operative. Questo dispositivo soddisfa i requisiti sulle esposizioni RF quando è usato in modo normale, e quando sia il dispositivo sia la sua antenna si trovano ad una distanza minima di 1,5 centimetri (5/8 di pollice) dal corpo. Non deve contenere metalli ed il dispositivo deve essere collocato dal corpo alle distanze dette in precedenza.

Per trasmettere i file di dati o i messaggi, questo dispositivo necessita di una connessione di buona qualità alla rete. In alcuni casi, la trasmissione dei file di dati o dei messaggi può essere posposta finché non è disponibile tale connessione.

Assicurarsi di attenersi alle istruzioni riguardo alle distanze finché non è completata la trasmissione.

Parti del dispositivo sono magnetiche. I metalli possono essere attratti dal dispositivo, e le persone che indossano apparecchi acustici non dovrebbero avvicinare il dispositivo all'orecchio con l'apparecchio acustico. Non collocare carte di credito o altri supporti magnetici vicino al dispositivo, perché le informazioni archiviate andrebbero perse.

## Apparecchiature mediche

Il funzionamento di tutte le attrezzature a trasmissione radio, includendo i cellulari, può interferire con la funzionalità delle apparecchiature mediche. Consultare un medico o il produttore dell'apparecchiatura medica per determinare se è adeguatamente schermata dalle energie RF esterne, o in caso si abbiano altre domande. Spegnere il dispositivo in istituti ospedalieri quando le indicazioni apposte in queste aree istruiscono a farlo. Gli ospedali o le cliniche che possono usare attrezzature che possono essere sensibili alle trasmissioni RF esterne.

**Pacemaker.** I produttori di pacemaker raccomandano di mantenere una distanza minima di 15,3 centimetri (6 pollici) tra dispositivi senza fili ed il pacemaker per evitare potenziali interferenze col pacemaker. Queste raccomandazioni sono coerenti con le ricerche indipendenti e con le raccomandazioni della Wireless Technology Research. I portatori di pacemaker dovrebbero attenersi a quanto segue:

- Tenere sempre il dispositivo ad una distanza superiore ai 15,3 centimetri (6 pollici) dal pacemaker.
- Non trasportare il dispositivo vicino al pacemaker quando è acceso. Se si sospettano interferenze, spegnere il dispositivo e rimuoverlo.

Apparecchi acustici. Alcuni dispositivi digitali wireless possono interferire con alcuni apparecchi acustici. In caso di interferenze, consultare il fornitore di servizi.

## Veicoli

I segnali RF possono influenzare sistemi elettronici dei veicoli, installati in modo inappropriato o non adeguatamente schermati, come il sistema elettronico d'iniezione, il sistema elettronico che previene lo slittamento delle gomme (blocco delle ruote), il sistema elettronico di controllo della velocità ed il sistema di airbag. Per altre informazioni, controllare col produttore del veicolo, o il suo rappresentante, riguardo a tutte le attrezzature che sono state aggiunte. Solo il personale qualificato può riparare il dispositivo o installarlo in un veicolo. Installazioni o riparazioni eseguite male possono essere pericolose e possono annullare la garanzia applicabile al dispositivo. Controllare regolarmente che tutte le attrezzature wireless del veicolo siano montate e funzionino in modo appropriato. Non immagazzinare o trasportare liquidi infiammabili, gassosi o materiali esplosivi nello stesso scomparto in cui sono riposti il dispositivo, sue parti o accessori. Per i veicoli attrezzati di airbag, ricordarci che gli airbag si gonfiano con grande potenza. Non collocare oggetti, includendo attrezzature sia portatili sia wireless, nella zona di esplosione dell'airbag. Se l'attrezzatura wireless del veicolo è installata in modo inappropriato, e l'airbag si gonfia, si possono subire lesioni gravissime.

L'uso del dispositivo sugli aerei è proibito. Spegnerlo prima di salire a bordo dell'aereo. L'uso di dispositivi wireless in aereo può essere pericoloso al funzionamento dell'aereo, può disturbare la rete telefonica e può essere illegale.

## Ambienti potenzialmente esplosivi

Spegnerlo il dispositivo quando ci si trova in aree con atmosfera potenzialmente esplosiva ed attenersi a tutte le segnalazioni ed indicazioni. Le atmosfere potenzialmente esplosive includono le aree dove di norma è richiesto di spegnere il motore del veicolo. In queste aree le scintille possono provocare esplosioni o incendi provocando lesioni o anche la morte. Spegnerlo il dispositivo nelle stazioni di rifornimento vicino alle pompe del carburante. Osservare le istruzioni sull'uso delle attrezzature radio nei depositi, magazzini e zone di distribuzione del carburante, negli impianti chimici o in zone dove sono in corso operazioni di detonazione. Le aree con atmosfera potenzialmente esplosiva sono spesso, ma non sempre, chiaramente segnalate. Includono sottocoperta delle navi, impianti chimici di trasferimento o immagazzinamento, veicoli a gas (come metano e propano) e aree dove l'aria contiene sostanze chimiche oppure particelle come granelli, pulviscolo o polveri metalliche.

## Precauzioni per l'ascolto

Attenersi alle istruzioni che seguono per proteggere l'udito.

- Aumentare gradatamente il volume finché si sente in modo chiaro e confortevole.
- Non aumentarlo finché le orecchie non si sono adattate al livello di volume.
- Non ascoltare la musica ad alto volume per periodi prolungati.
- Non alzare il volume per sovrastare i rumori esterni.
- Diminuire il volume se non si riescono a sentire le persone vicine che ci parlano.



## Istruzioni sullo smaltimento

Non smaltire questa attrezzatura elettronica nei rifiuti urbani. Per ridurre l'inquinamento ed assicurare la più alta protezione dell'ambiente globale, usare i sistemi di riciclaggio. Per altre informazioni sulle regolamentazioni WEEE (Waste from Electrical and Electronics Equipment) visitare il sito <http://global.acer.com/about/sustainability.htm>



## Avviso sul mercurio

Per i proiettori o prodotti elettronici che contengono uno schermo o monitor LCD/CRT:



Le lampadine all'interno di questo prodotto contengono mercurio e devono essere riciclate o smaltire in base alle leggi locali, regionali e statali. Per altre informazioni, mettersi in contatto con Electronic Industries Alliance all'indirizzo [www.eiae.org](http://www.eiae.org). Per informazioni specifiche sulla lampada, vedere [www.lamprecycle.org](http://www.lamprecycle.org)

# Per iniziare

## Note per l'uso

**Sì:**

- Spegnerne il prodotto prima della pulizia.
- Usare un panno morbido inumidito con un detergente neutro per pulire le coperture.
- Scollegare la spina dalla presa di corrente CA se il prodotto non è usato per periodi prolungati.

**No:**

- Bloccare le fessure e le aperture sulla copertura designate a fornire la ventilazione.
- Usare detergenti abrasivi, cere o solventi per pulire l'unità.
- Usare l'unità nelle seguenti condizioni:
  - In luoghi estremamente caldi, freddi o umidi.
  - In aree suscettibili a polvere e sporcizia eccessiva.
  - Vicino a qualsiasi apparecchiatura che generi un forte campo magnetico.
  - Collocare alla luce diretta del sole.

## Precauzioni

Attenersi a tutte le avvertenze, precauzioni ed istruzioni per la manutenzione raccomandate in questa guida, per massimizzare la durata dell'unità.



### **Avviso:**

- Non guardare nell'obiettivo del proiettore quando la lampada è accesa. La luce abbagliante può danneggiare gli occhi.
- Per ridurre il rischio d'incendi o di scosse elettriche non esporre questo prodotto a pioggia od umidità.
- Non aprire o smontare il prodotto perché si possono subire scosse elettriche.
- Permettere all'unità di raffreddarsi quando si sostituisce la lampada, ed attenersi a tutte le istruzioni sulla sostituzione.
- Questo prodotto rileva automaticamente la durata della lampada. Assicurarsi di cambiare la lampada quando il prodotto mostra i messaggi d'Avvertenza.
- Ripristinare la funzione "Ripristino ore lampadina" nel menu OSD "Gestione" dopo avere sostituito il modulo della lampada.
- Quando si spegne il proiettore, assicurarsi che il ciclo di raffreddamento sia completato prima di scollegare l'alimentazione.
- Accendere prima il proiettore e poi le origini del segnale.
- Non usare il coperchio obiettivo quando il proiettore è in funzione.
- Quando la lampada raggiunge il termine della sua durata si brucerà, facendo il rumore di un forte scoppio. In questo caso, il proiettore non si riaccenderà finché non è stata sostituita la lampada. Per sostituire la lampada attenersi alla procedura descritta nella sezione "Sostituzione della lampada".

Informazioni per la sicurezza ed in comfort	iii
Per iniziare	x
Note per l'uso	x
Precauzioni	x
Introduzione	1
Caratteristiche del prodotto	1
Contenuto della confezione	2
Panoramica del proiettore	3
Veduta del proiettore	3
Layout Telecomando e Pannello di controllo	4
Preparazione	6
Collegamento del proiettore	6
Accensione/Spegnimento del proiettore	7
Accensione del proiettore	7
Spegnimento del proiettore	8
Regolazione dell'immagine proiettata	9
Regolazione dell'altezza dell'immagine proiettata	9
Come ottimizzare le dimensioni dell'immagine e la distanza	10
Come ottenere le dimensioni preferite per l'immagine regolando la distanza e lo zoom	12
Controlli	14
Tecnologia Acer Empowering	14
Menu OSD (Onscreen Display)	15
Impostazione del colore	16
Impostazioni dell'immagine	17
Impostazioni di gestione energetica	19
Impostazione dell'audio	21
Impostazione della lingua	22
Appendici	23
Risoluzione dei problemi	23
Elenco di definizione dei LED e degli allarmi	27

# Contenuti

Sostituzione della lampada	28
Installazione su soffitto	29
Specifiche	32
Modalità compatibili	34
<b>Normative ed avvisi sulla sicurezza</b>	<b>36</b>

# Introduzione

## Caratteristiche del prodotto

Questo prodotto è un proiettore Single Chip DLP®. Le caratteristiche importanti includono:

- Tecnologia DLP®
- Serie X1160: Risoluzione originale SVGA 800 x 600  
Serie X1260: Risoluzione originale XGA 1024 x 768  
Rapporto proporzioni 4:3 / 16:9 supportato
- La tecnologia ColorBoost offre eccellenti prestazioni dei colori
- Migliore luminosità Lumen e rapporto di contrasto 2000:1
- Modalità di schermo versatili (Standard, Video, Luminoso, Sfondo nero, Utente 1, Utente 2) per prestazioni ottimali in ogni situazione.
- Compatibile NTSC / PAL / SECAM e supporto HDTV (720p, 1080i)
- Il tasto eCaring rivela le funzioni Acer Empowering (eView, eTimer) per regolare le impostazioni con facilità
- La correzione digitale avanzata della distorsione fornisce presentazioni ottimali
- Menu su schermo (OSD) multilingue
- X1160: fuoco manuale e obiettivo fisso  
X1260: L'obiettivo con messa a fuoco manuale ingrandisce fino a 1,1X
- Zoom digitale 2X e funzione di spostamento panoramica
- Compatibile con sistema operativo Microsoft Windows 2000, XP, Vista

## Contenuto della confezione

Questo proiettore ha in dotazione tutti gli elementi mostrati si seguito. Assicurarsi che l'unità sia completa di tutti gli accessori. Mettersi immediatamente in contatto con il rivenditore se manca qualcosa.

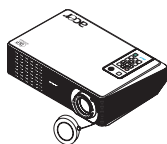

Proiettore con coperchio obiettivo

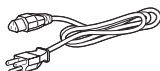

Cavo d'alimentazione



Cavo VGA



Cavo video composito



Batteria



Carta di sicurezza



Guida all'uso



Telecomando

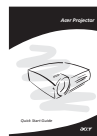

Guida rapida

## Panoramica del proiettore

### Veduta del proiettore

Lato frontale / superiore

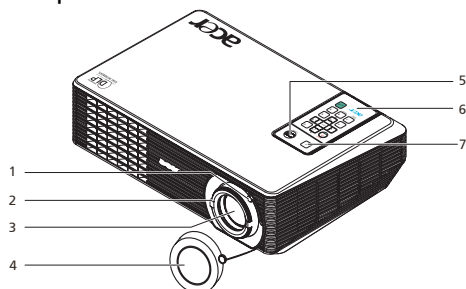

#	Descrizione	#	Descrizione
1	Ghiera dello zoom (serie X1260)	5	Tasto d'alimentazione e LED d'indicazione alimentazione
2	Ghiera messa a fuoco	6	Telecomando
3	Obiettivo zoom	7	Ricevitore del telecomando
4	Coperchio obiettivo		

Lato posteriore

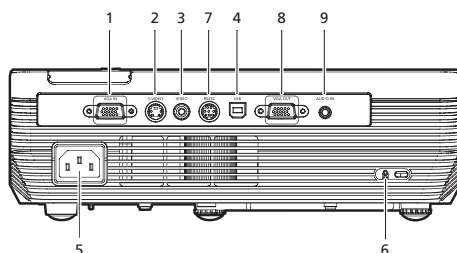

#	Descrizione	#	Descrizione
1	Connettore d'input segnale PC analogico/HDTV/Video componente	6	Porta Kensington™
2	Connettore input S-Video	<b>Gli elementi che seguono sono solo per la serie X1260:</b>	
3	Connettore input video composito	7	Connettore RS232
4	Connettore USB	8	Connettore a passante d'output monitor (uscita VGA)
5	Connettore alimentazione	9	Connettore input audio

## Layout Telecomando e Pannello di controllo

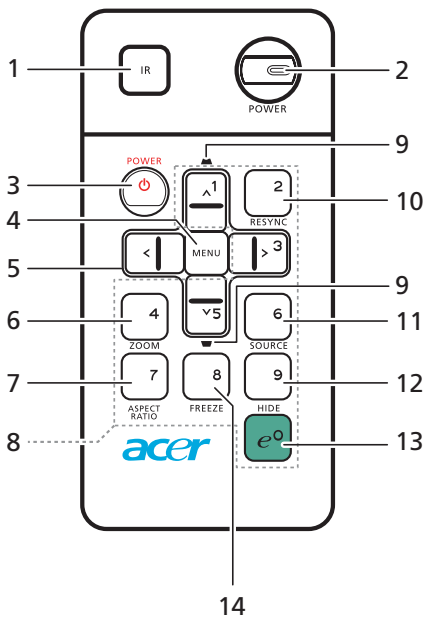

#	Icona	Funzione	Descrizione
1		Trasmettitore infrarossi	Invia i segnali al proiettore.
2		Alimentazione/LED Alimentazione	Tasto d'alimentazione e LED d'indicazione alimentazione
3		Alimentazione	Fare riferimento alla sezione " <b>Accensione/spengimento del proiettore</b> ".
4		MENU	<ul style="list-style-type: none"> <li>• Premere "MENU" per visualizzare il menu OSD (On Screen Display), oppure per tornare alla pagina precedente del menu OSD, oppure per uscire dal menu OSD.</li> <li>• Conferma la selezione della voce di menu.</li> </ul>
5		Quattro tasti direzionali e di selezione	Usare il tasto su, giù, sinistra e destra per selezionare le voci o per eseguire le regolazioni delle selezioni.
6		ZOOM	Ingrandisce o riduce lo schermo del proiettore.
7		Rapporto proporzioni	Per scegliere il rapporto proporzioni desiderato (Auto/4:3/16:9).
8		Tastierino 0~9	Premere " <b>0~9</b> " per inserire una password nel menu "Impostazioni protezione".
9		Correzione distorsione	Permette di regolare l'immagine per compensare la distorsione dell'immagine provocata dall'inclinazione del proiettore ( $\pm 40$ gradi).

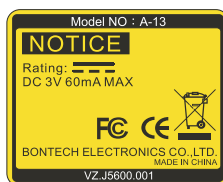

#	Icona	Funzione	Descrizione
10		Sincronizzazione	Sincronizza automaticamente il proiettore sull'origine d'input.
11		ORIGINE	Premere " <b>ORIGINE</b> " per scegliere tra le origini RGB, Component (Componente), S-Video, Composite (Composito) e HDTV.
12		Nascondi	Disattiva temporaneamente il video. Premere " <b>Nascondi</b> " per nascondere l'immagine, premerlo di nuovo visualizzare l'immagine.
13		Tasto Empowering	Funzioni esclusive Acer: eView, eTimer Management.
14		Fermo immagine	Blocca l'immagine su schermo.

**Nota:****Collocazione del telecomando**

Fare riferimento all'illustrazione per attaccare il telecomando al proiettore.

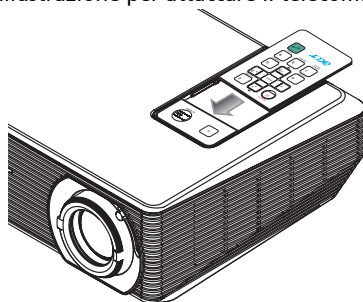

# Preparazione

## Collegamento del proiettore

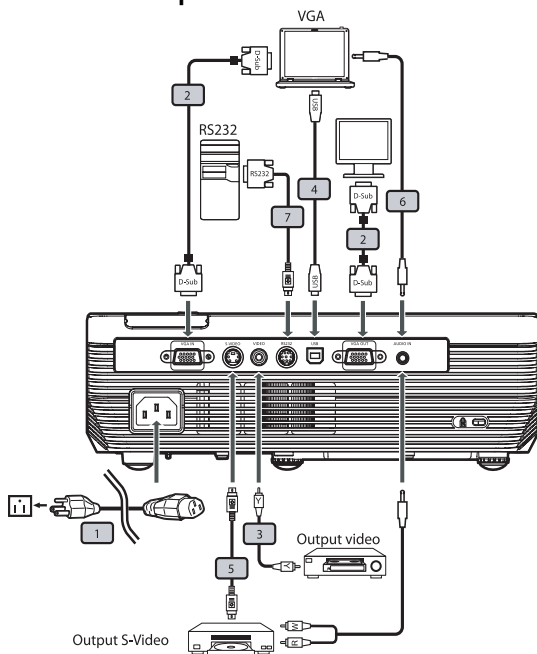

#	Descrizione	#	Descrizione
1	Cavo d'alimentazione	5	Cavo S-Video
2	Cavo VGA	6	Cavo audio connettore/connettore
3	Cavo video composito	7	Cavo RS232
4	Cavo USB		



**Nota:** Per assicurare che il proiettore funzioni bene con il computer, assicurarsi che la temporizzazione della modalità di visualizzazione sia compatibile col proiettore.

# Accensione/Spegnimento del proiettore

## Accensione del proiettore

- 1 Rimuovere il coperchio dell'obiettivo. (Figura 1)
- 2 Assicurarsi che il cavo d'alimentazione ed il cavo segnale siano collegati in modo appropriato. Il LED d'indicazione dell'alimentazione lampeggerà di colore rosso.
- 3 Accendere il proiettore premendo il tasto "**Alimentazione**" del pannello di controllo ed il LED d'indicazione dell'alimentazione diventerà di colore blu. (Figura 2)
- 4 Accendere l'origine (computer, portatile, lettore video, eccetera). Il proiettore rileva automaticamente l'origine.
  - Se lo schermo visualizza icone "Blocco" e "Origine", significa che il proiettore è bloccato su un tipo specifico di origine e che non è rilevato alcun segnale d'input di questo tipo.
  - Se lo schermo visualizza il messaggio "Nessun segnale", assicurarsi che i cavi segnale siano collegati in modo corretto.
  - Se si collegano più origini al contempo, utilizzare il tasto "Origine" del telecomando per passare tra i vari input.

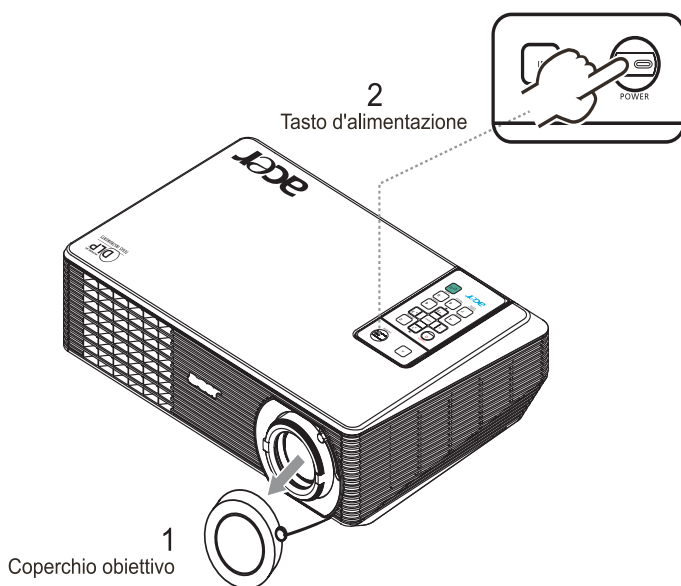

## Spegnimento del proiettore

- 1 Premere due volte il tasto "**Alimentazione**" per spegnere il proiettore. Il messaggio che segue sarà visualizzato su schermo per 5 secondi.  
**"Premere di nuovo il tasto d'alimentazione per completare la procedura di spegnimento".**
- 2 Subito dopo lo spegnimento, il LED d'indicazione dell'alimentazione lampeggerà rapidamente di colore rosso e le ventoline continueranno a funzionare per circa 120 secondi. Questo assicura che il sistema si raffreddi in modo appropriato.
- 3 Una volta che il sistema ha terminato il raffreddamento, il LED d'indicazione dell'alimentazione diventerà di colore ROSSO indicando che il proiettore è in modalità di Standby.
- 4 Non è sicuro scollegare il cavo d'alimentazione.



**Avviso:** Non riaccendere il proiettore immediatamente dopo la procedura di spegnimento.



**Nota:** Se si vuole riaccendere il proiettore, è necessario attendere almeno 60 secondi prima di premere il tasto "**Alimentazione**" per riavviare il proiettore.



**Indicatore d'avviso:**

- Se il proiettore si spegne automaticamente e l'indicatore **Alimentazione** lampeggia rapidamente di colore ROSSO e poi diventa di colore BLU, mettersi in contatto con il rivenditore locale o con il Centro assistenza.
- Se il proiettore si spegne automaticamente e l'indicatore **Alimentazione** lampeggia rapidamente di colore ROSSO e poi diventa di colore BLU, significa che il proiettore si è surriscaldato. Il messaggio che segue è visualizzato sullo schermo quando sta per verificarsi il surriscaldamento:  
**"Surriscaldamento proiettore. La lampada si spegnerà automaticamente tra poco."**
- Se l'indicatore **Alimentazione** lampeggia rapidamente di colore ROSSO e poi diventa di colore BLU ed è visualizzato il messaggio che segue, mettersi in contatto con il rivenditore locale o con il Centro assistenza:  
**"Guasto ventolina. La lampada si spegnerà automaticamente tra poco."**

## Regolazione dell'immagine proiettata

### Regolazione dell'altezza dell'immagine proiettata

Il proiettore è dotato di un piedino d'elevazione per regolare l'altezza dell'immagine.

Per alzare/abbassare l'immagine:

- 1 Usare la rotella di regolazione dell'inclinazione (Figura 1) per regolare l'angolazione.

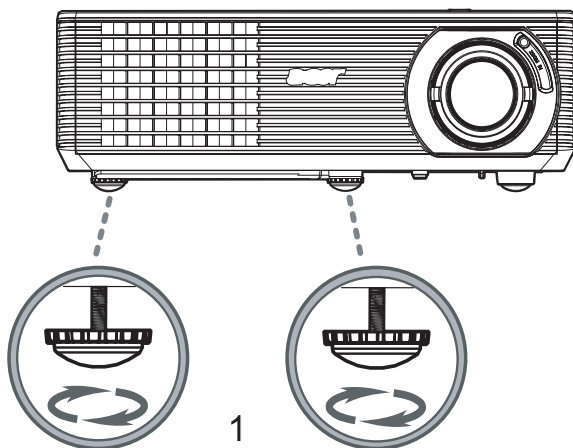

Rotella di regolazione dell'inclinazione

## Come ottimizzare le dimensioni dell'immagine e la distanza

Consultare la tabella sotto riportata per trovare le dimensioni ottimali d'immagine che si possono ottenere quando il proiettore è collocato alla distanza desiderata dallo schermo.

- Esempio serie X1160: Se il proiettore è a 3 metri dallo schermo, è possibile una buona qualità per immagini di dimensioni comprese tra 76 pollici.
- Esempio serie X1260: Se il proiettore è a 3 metri dallo schermo, è possibile una buona qualità per immagini di dimensioni comprese tra 69 pollici e 76 pollici.



**Nota:** Come indicato nella figura che segue, è necessario uno spazio di 133 cm in altezza quando il proiettore è a 3 metri di distanza.

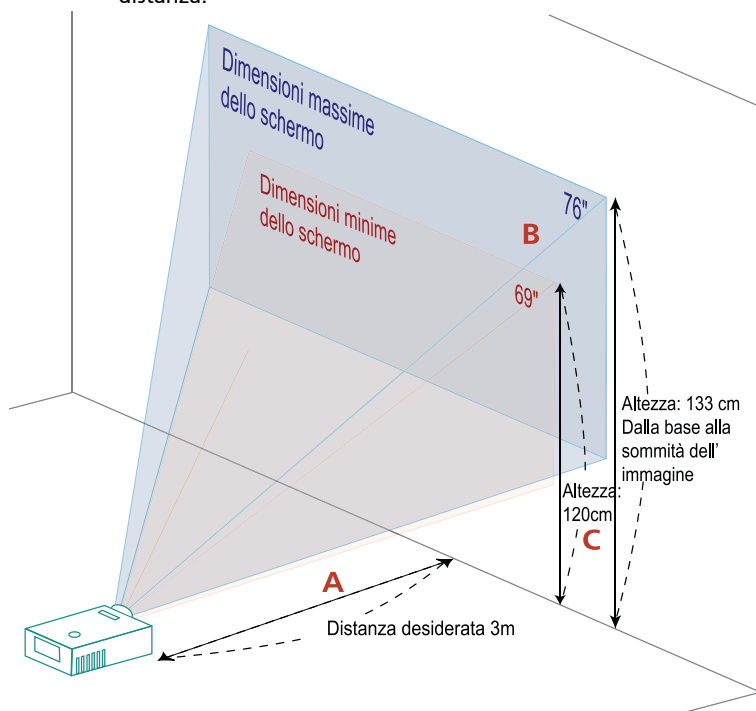

**Figura:** Distanza fissa con zoom e dimensioni di schermo diverse. (Solo per la serie X1260, la serie X1160 ha l'obiettivo fisso)

**Serie X1260**

Distanza desiderata (m) <A>	Dimensioni schermo			Parte superiore			Dimensioni schermo			Parte superiore		
	(Zoom minimo)						(Zoom massimo)					
	Diagonale (pollici) <B>	L (cm) x H (cm)	Dalla base alla sommità dell'immagine (cm) <C>	Diagonale (pollici) <B>	L (cm) x H (cm)	Dalla base alla sommità dell'immagine (cm) <C>	Diagonale (pollici) <B>	L (cm) x H (cm)	Dalla base alla sommità dell'immagine (cm) <C>	Diagonale (pollici) <B>	L (cm) x H (cm)	Dalla base alla sommità dell'immagine (cm) <C>
1,5	34	70 x 52	60	38	77 x 58	66	38	77 x 58	66	38	77 x 58	66
2	46	93 x 70	80	50	103 x 77	88	50	103 x 77	88	50	103 x 77	88
2,5	57	116 x 87	100	63	128 x 96	111	63	128 x 96	111	63	128 x 96	111
3	69	140 x 105	120	76	154 x 115	133	76	154 x 115	133	76	154 x 115	133
3,5	80	163 x 122	140	88	179 x 135	155	88	179 x 135	155	88	179 x 135	155
4	92	186 x 140	160	101	205 x 154	177	101	205 x 154	177	101	205 x 154	177
4,5	103	209 x 157	181	114	231 x 173	199	114	231 x 173	199	114	231 x 173	199
5	114	233 x 174	201	126	256 x 192	221	126	256 x 192	221	126	256 x 192	221
6	137	279 x 209	241	151	308 x 231	265	151	308 x 231	265	151	308 x 231	265
7	160	326 x 244	281	177	359 x 269	310	177	359 x 269	310	177	359 x 269	310
8	183	372 x 279	321	202	410 x 308	354	202	410 x 308	354	202	410 x 308	354
9	206	419 x 314	361	227	462 x 346	398	227	462 x 346	398	227	462 x 346	398
10	229	465 x 349	401	252	513 x 385	442	252	513 x 385	442	252	513 x 385	442
11	252	512 x 384	441	278	564 x 423	487	278	564 x 423	487	278	564 x 423	487
12	275	558 x 419	481	303	615 x 462	531	303	615 x 462	531	303	615 x 462	531

Zoom: 1,1x

**Serie X1160**

Distanza desiderata (m) <A>	Dimensioni schermo		Parte superiore
	Diagonale (pollici) <B>	L (cm) x H (cm)	Dalla base alla sommità dell'immagine (cm) <C>
1,5	38	77 x 58	66
2	50	103 x 77	88
2,5	63	128 x 96	111
3	76	154 x 115	133
3,5	88	179 x 135	155
4	101	205 x 154	177
4,5	114	231 x 173	199
5	126	256 x 192	221
6	151	308 x 231	265
7	177	359 x 269	310
8	202	410 x 308	354
9	227	462 x 346	398
10	252	513 x 385	442
11	278	564 x 423	487
12	303	615 x 462	531

## Come ottenere le dimensioni preferite per l'immagine regolando la distanza e lo zoom

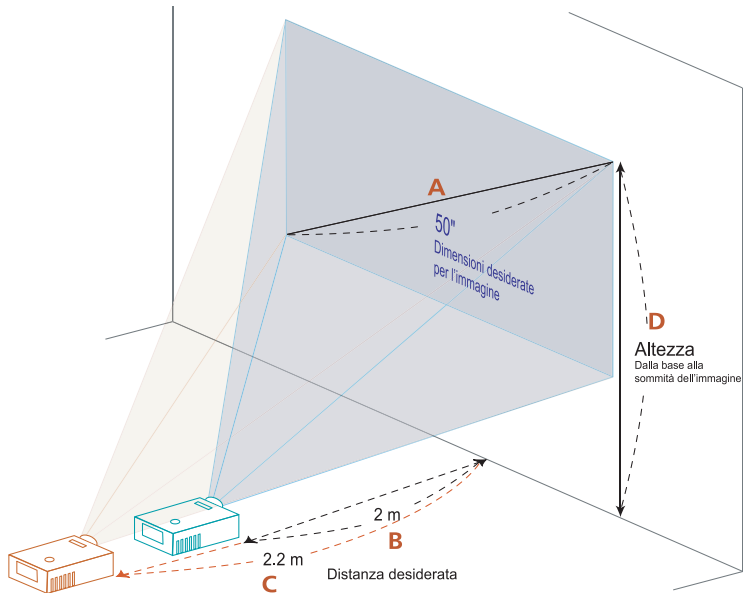

La tabella sotto riportata mostra come ottenere dimensioni preferite per l'immagine regolando o la distanza o la ghiera dello zoom.

- Esempio serie X1160: Per ottenere un'immagine dalle dimensioni di 50 pollici, collocare il proiettore a 2 metri di distanza dallo schermo.
- Esempio serie X1260: Per ottenere un'immagine dalle dimensioni di 50 pollici, collocare il proiettore ad una distanza compresa tra 2 metri e 2,2 metri dallo schermo e poi regolare lo zoom.



**Serie X1260**

Dimensioni desiderate per l'immagine		Distanza (m)		Sommità (cm)
Diagonale (pollici) <A>	L (cm) x H (cm)	Zoom massimo <B>	Zoom minimo <C>	Dalla base alla sommità dell'immagine <D>
30	61 x 46	1,2	1,3	53
40	81 x 61	1,6	1,7	70
50	102 x 76	2,0	2,2	88
60	122 x 91	2,4	2,6	105
70	142 x 107	2,8	3,1	123
80	163 x 122	3,2	3,5	140
90	183 x 137	3,6	3,9	158
100	203 x 152	4,0	4,4	175
120	244 x 183	4,8	5,2	210
150	305 x 229	5,9	6,6	263
180	366 x 274	7,1	7,9	315
200	406 x 305	7,9	8,7	351
250	508 x 381	9,9	10,9	438
300	610 x 457	11,9		526







Zoom: 1,1x

**Serie X1160**

Distanza desiderata (m) <A>	Dimensioni schermo		Parte superiore
	Diagonale (pollici) <B>	L (cm) x H (cm)	Dalla base alla sommità dell'immagine (cm) <D>
30	61 x 46	1,2	53
40	81 x 61	1,6	70
50	102 x 76	2,0	88
60	122 x 91	2,4	105
70	142 x 107	2,8	123
80	163 x 122	3,2	140
90	183 x 137	3,6	158
100	203 x 152	4,0	175
120	244 x 183	4,8	210
150	305 x 229	5,9	263
180	366 x 274	7,1	315
200	406 x 305	7,9	351
250	508 x 381	9,9	438
300	610 x 457	11,9	526

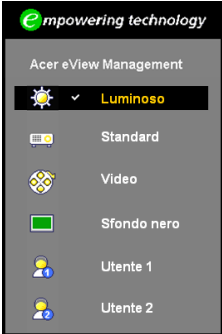
# Controlli







## Tecnologia Acer Empowering

<p><b>Tasto  Empowering</b></p> 	<p>Il tasto Acer Empowering fornisce tre funzioni che sono rispettivamente: "Acer eView Management" e "Acer eTimer Management". Premere il tasto " " per più di un secondo per visualizzare il menu principale e modificare le funzioni.</p>
<p><b>Acer eView Management</b></p> 	<p>Premere " " per visualizzare il menu secondario "Acer eView Management". "Acer eView Management" serve per selezionare la modalità di visualizzazione. Fare riferimento alla sezione "Menu OSD" per altri dettagli.</p>
<p><b>Acer eTimer Management</b></p> 	<p>Premere " " per visualizzare il menu secondario "Acer eTimer Management". "Acer eTimer Management" fornisce la funzione di promemoria per il controllo orario delle presentazioni. Fare riferimento alla sezione "Menu OSD" per altri dettagli.</p>

## Menu OSD (Onscreen Display)

Il proiettore ha un menu OSD multilingue che consente di eseguire le regolazioni dell'immagine e di cambiare una serie di impostazioni.

### Uso dei menu OSD

- Premere il tasto **"MENU"** del telecomando o del pannello di controllo per aprire il menu OSD.
- Quando il menu OSD è visualizzato, usare i tasti   per selezionare qualsiasi voce del menu principale. Dopo avere selezionato la voce voluta nel menu principale, premere  per accedere al menu secondario e regolare la funzione.
- Usare i   tasti per selezionare la voce desiderata e regolarne le impostazioni usando i   tasti.
- Selezionare la voce successiva nel menu secondario e regolarla come descritto in precedenza.
- Premere il tasto **"MENU"** del telecomando o il pannello di controllo e lo schermo tornerà al menu principale.
- Premere di nuovo il tasto **"MENU"** del telecomando o del pannello di controllo per uscire dal menu OSD. Il menu OSD si chiuderà ed il proiettore salverà automaticamente le nuove impostazioni.



## Impostazione del colore



Modalità video	<p>Ci sono diverse impostazioni predefinite ottimizzate per vari tipi d'immagine.</p> <ul style="list-style-type: none"> <li>• Standard: per ambienti comuni.</li> <li>• Video: per eseguire i video in un ambiente luminoso.</li> <li>• Luminoso: per ottimizzare la luminosità.</li> <li>• Sfondo nero: la modalità Sfondo nero può migliorare i colori visualizzati quando la proiezione è eseguita su superfici scure.</li> <li>• Utente 1: memorizza le impostazioni dell'utente.</li> <li>• Utente 2: memorizza le impostazioni dell'utente.</li> </ul>
Luminosità	<p>Regola la luminosità delle immagini.</p> <ul style="list-style-type: none"> <li>• Premere ◀ per scurire l'immagine.</li> <li>• Premere ▶ per schiarire l'immagine.</li> </ul>
Contrasto	<p>Il contrasto controlla il grado di differenza tra le parti più chiare e più scure dell'immagine. La regolazione del contrasto modifica la quantità di bianco e di nero dell'immagine.</p> <ul style="list-style-type: none"> <li>• Premere ◀ per diminuire il contrasto.</li> <li>• Premere ▶ per aumentare il contrasto.</li> </ul>
Temp. Colore	<p>Regola la temperatura colore. Con una temperatura più alta lo schermo sembra più freddo; con una temperatura più bassa lo schermo sembra più caldo.</p>
Degamma	<p>Interessa la presentazione di scenari scuri. Con un valore Degamma più alto, gli scenari scuri appaiono più luminosi.</p>
Rosso	<p>Permette di regolare il colore rosso.</p>
Verde	<p>Permette di regolare il colore verde.</p>
Blu	<p>Permette di regolare il colore blu.</p>
Saturazione	<p>Regola un'immagine video da bianco e nero a colori completamente saturi.</p> <ul style="list-style-type: none"> <li>• Premere ◀ per diminuire la quantità di colore dell'immagine.</li> <li>• Premere ▶ per aumentare la quantità di colore dell'immagine.</li> </ul>





Tinta	<p>Regola il bilanciamento dei colori rosso e verde.</p> <ul style="list-style-type: none"> <li>• Premere ◀ per aumentare la quantità di verde dell'immagine.</li> <li>• Premere ▶ per aumentare la quantità di colore rosso dell'immagine.</li> </ul>
-------	--











**Nota:** Le funzioni "Saturazione" e "Tinta" non sono supportate in modalità PC o DVI.

## Impostazioni dell'immagine



Correzione	<p>Regola la distorsione dell'immagine provocata dalla proiezione inclinata. (<math>\pm 40</math> gradi)</p> 
<p>Rapporto proporzioni</p> 	<p>Usare questa funzione per scegliere il rapporto proporzioni desiderato.</p> <ul style="list-style-type: none"> <li>• Auto: Mantiene il rapporto originale larghezza-altezza e massimizza l'immagine per adattarla ai pixel orizzontali o verticali originali.</li> <li>• 4:3: L'immagine è scalata per adattarsi allo schermo ed è visualizzata usando un rapporto 4:3.</li> <li>• 16:9: L'immagine è scalata per adattarsi alla larghezza dello schermo e l'altezza è regolata per visualizzare l'immagine usando un rapporto 16:9.</li> </ul>
<p>Proiezione</p> 	<p>Frontale-Tavolo</p> <ul style="list-style-type: none"> <li>• È l'impostazione predefinita.</li> </ul>
	<p>Frontale-Soffitto</p> <ul style="list-style-type: none"> <li>• Quando si seleziona questa funzione il proiettore inverte l'immagine per la proiezione da soffitto.</li> </ul>

	<b>Posteriore-Tavolo</b> <ul style="list-style-type: none"> <li>Quando si seleziona questa funzione, il proiettore inverte l'immagine così da potere eseguire la proiezione dietro uno schermo trasparente.</li> </ul>
	<b>Posteriore-Soffitto</b> <ul style="list-style-type: none"> <li>Quando si seleziona questa funzione il proiettore inverte e capovolge l'immagine al contempo. Si può eseguire la proiezione dietro uno schermo trasparente con proiezione da soffitto.</li> </ul>
<b>Posizione O.</b> (Posizione orizzontale)	<ul style="list-style-type: none"> <li>Premere  per spostare l'immagine verso sinistra.</li> <li>Premere  per spostare l'immagine verso destra.</li> </ul>
<b>Posizione V.</b> (Posizione verticale)	<ul style="list-style-type: none"> <li>Premere  per spostare l'immagine verso il basso.</li> <li>Premere  per spostare l'immagine verso l'alto.</li> </ul>
<b>Frequenza</b>	L'opzione "Frequenza" cambia la frequenza d'aggiornamento del proiettore per farla corrispondere a quella della scheda video del computer. Se sullo schermo si presentano delle barre verticali instabili, usare questa funzione per eseguire le regolazioni necessarie.
<b>Allineamento</b>	Sincronizza la temporizzazione del segnale dello proiettore con quella della scheda video. Se l'immagine su schermo è instabile o sfarfalla, usare questa funzione per eseguire la regolazione.
<b>Nitidezza</b>	Permette di regolare la nitidezza dell'immagine. <ul style="list-style-type: none"> <li>Premere  per diminuire la nitidezza.</li> <li>Premere  per aumentare la nitidezza.</li> </ul>













**Nota:** Le funzioni "Posizione O.", "Posizione V.", "Frequenza" e "Allineamento" non sono supportate in modalità DVI o Video.

**Nota:** La funzione "Nitidezza" non è supportata in modalità DVI e PC.

# Impostazioni di gestione energetica

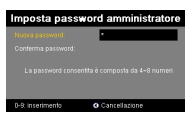

Spegnimento autom.	Il proiettore spegnerà automaticamente quando non c'è l'input del segnale per un intervallo di tempo impostato. (In minuti)
Blocco origine	Quando la funzione di blocco origine è "disattivata", il proiettore cercherà altri segnali se quello corrente è perso. Quando la funzione di blocco origine è "attivata", "bloccherà" il canale dell'origine corrente prima che sia premuto il tasto "Origine" del telecomando per il canale successivo.
Pos. Menu	Permette di scegliere la posizione del menu sullo schermo.
Ore utilizzo lampadina	Visualizza il tempo operativo trascorso (in ore) della lampada.
Promemoria Lamp.	Attivare questa funzione per visualizzare un promemoria per cambiare la lampada 30 ore prima del termine della sua durata utile prevista.
Ripristino ore lampadina	Premere il tasto  dopo avere scelto "Si" per riportare il contatore delle ore della lampada a 0.
<b>Sicurezza</b>	<p><b>Sicurezza</b></p> <p>Questo proiettore fornisce all'amministratore un'utile funzione di protezione per gestire l'uso del proiettore.</p> <p>Premere  per cambiare l'impostazione "Sicurezza". Questo proiettore fornisce all'amministratore un'utile funzione di protezione per gestire l'uso del proiettore.</p> <ul style="list-style-type: none"> <li>Selezionare "Attiva" per abilitare la funzione di protezione. È necessario inserire la password per poter usare il proiettore. Fare riferimento alla sezione "Password utente" per i dettagli.</li> <li>Se è selezionata la voce "Disattiva" è possibile accendere il proiettore senza usare la password.</li> </ul>
	<p><b>Prespegnimento (Resocont)</b></p> <p>Una volta che la funzione "Protezione" è impostata su "Attiva", l'amministratore può impostare la funzione di timeout.</p> <ul style="list-style-type: none"> <li>Premere  o  per selezionare l'intervallo di timeout.</li> <li>La portata va da 10 minuti a 990 minuti.</li> <li>Allo scadere del tempo, il proiettore chiederà di inserire di nuovo la password.</li> <li>L'impostazione predefinita della funzione "Prespegnimento (Resocont)" è "Disattiva".</li> <li>Una volta che è stata abilitata la funzione di protezione, il proiettore chiederà all'utente di inserire la password all'accensione del proiettore. In questa finestra di dialogo è accettato sia l'inserimento di "Password utente", sia l'inserimento di "Password amministratore".</li> </ul>

 	<p><b>Password utente</b></p> <ul style="list-style-type: none"> <li>• Premere  per impostare o cambiare il valore di "Password utente".</li> <li>• Premere i tasti numerici del telecomando per impostare la password e premere "MENU" per confermare.</li> <li>• Premere il tasto  per eliminare il carattere.</li> <li>• Inserire la password quando è visualizzato il campo "Conferma password".</li> <li>• La password deve avere una lunghezza compresa tra 4 e 8 caratteri.</li> <li>• Se è selezionata la voce "Richiedi la password solo dopo avere inserito il cavo d'alimentazione"; il proiettore chiederà l'inserimento della password ogni volta che si collega il cavo d'alimentazione al proiettore.</li> <li>• Se si seleziona "Richiedi sempre la password quando si accende il proiettore"; l'utente deve inserire la password ogni volta che si accende il proiettore.</li> </ul>
	<p><b>Password amministratore</b></p> <p>La "Password amministratore" può essere usata sia nella finestra di dialogo "Inserire la password amministratore", sia nella finestra di dialogo "Inserire password".</p> <ul style="list-style-type: none"> <li>• Premere  per cambiare la "Password amministratore".</li> <li>• L'impostazione predefinita di "Password amministratore" è "1234."</li> </ul> <p>Se ci si scorda la password amministratore, fare come segue per ottenere la password amministratore:</p> <ul style="list-style-type: none"> <li>• Usare la "Password universale" unica di 6 cifre che è stampata sulla Carta di sicurezza (controllare la confezione del prodotto). Questa password unica è il numero che sarà accettato dal proiettore in qualsiasi momento, indipendentemente dalla password amministratore.</li> <li>• Se si perde la Carta di sicurezza ed il numero, mettersi in contatti con un Centro assistenza Acer.</li> </ul>
	<p><b>Disabilita tasto d'alimentazione</b></p> <ul style="list-style-type: none"> <li>• Quando si seleziona l'opzione "Attiva", può essere usato solo il tasto d'alimentazione del telecomando. Quando si seleziona l'opzione "Disattiva", si può usare il tasto d'alimentazione del pannello di controllo e del telecomando per controllare il proiettore.</li> </ul>
Ripristino	<ul style="list-style-type: none"> <li>• Premere il tasto dopo avere scelto "Sì" per riportare i parametri di tutti i menu sulle impostazioni predefinite.</li> </ul>



## Impostazione dell'audio







Volume	<ul style="list-style-type: none"> <li>• Premere ◀ per diminuire il volume.</li> <li>• Premere ▶ per aumentare il volume.</li> </ul>
Mute	<ul style="list-style-type: none"> <li>• Scegliere "Attiva" per disattivare il sonoro.</li> <li>• Scegliere "Disattiva" per ripristinare il sonoro.</li> </ul>



**Nota:** Il menu Audio è per la serie X1260.



## Impostazione del timer



Avvio timer	<ul style="list-style-type: none"> <li>• Premere  o avviare o fermare il timer.</li> </ul>
Intervallo timer	<ul style="list-style-type: none"> <li>• Premere  o  per regolare l'intervallo del timer.</li> </ul>
Display timer	<ul style="list-style-type: none"> <li>• Premere  o  per scegliere quale modalità timer visualizzare sullo schermo.</li> </ul>
Posizione timer	<ul style="list-style-type: none"> <li>• Permette di scegliere la posizione del timer sullo schermo.</li> </ul>

## Impostazione della lingua



Lingua	<p>Permette di scegliere il menu OSD multilingue. Usare il tasto  o  per selezionare la lingua di propria preferenza.</p> <ul style="list-style-type: none"> <li>• Premere  per confermare la selezione.</li> </ul>
--------	--

# Appendici

## Risoluzione dei problemi

Se si riscontrano problemi con il proiettore Acer, fare riferimento alla seguente guida alla risoluzione dei problemi. Se il problema persiste, mettersi in contatto con il rivenditore locale oppure con il Centro assistenza.

### Problemi d'immagine e loro soluzioni

#	Problema	Soluzione
1	Sullo schermo non appare alcuna immagine	<ul style="list-style-type: none"> <li>Eseguire i collegamenti come descritto nella sezione "Preparazione".</li> <li>Assicurarsi che i pin dei connettori non siano piegati o rotti.</li> <li>Controllare che la lampada del proiettore sia stata installata correttamente. Fare riferimento alla sezione "Sostituzione della lampada".</li> <li>Assicurarsi di avere rimosso il coperchio dell'obiettivo e che il proiettore sia acceso.</li> </ul>
2	L'immagine è visualizzata parzialmente, in modo scorretto oppure scorre (per PC con Windows 95/98/2000/XP)	<ul style="list-style-type: none"> <li>Premere il tasto "RESYNC" del telecomando o del pannello di controllo.</li> <li>Per le immagini visualizzate in modo scorretto:               <ul style="list-style-type: none"> <li>Aprire "Risorse del computer", aprire il "Pannello di controllo" e fare doppio clic sull'icona "Schermo".</li> <li>Selezionare la scheda "Impostazioni".</li> <li>Verificare che la risoluzione di schermo dia inferiore o uguale a SXGA (1280 x 1024) (X1160), o SXGA+ (1400 x 1050) (X1260).</li> <li>Fare clic sul pulsante "Proprietà avanzate".</li> </ul> </li> <li>Se il problema persiste, cambiare il monitor che si sta usando ed attenersi alle fasi che seguono:               <ul style="list-style-type: none"> <li>Verificare che l'impostazione della risoluzione sia inferiore o uguale a SXGA (1280 x 1024) (X1160), o SXGA+ (1400 x 1050) (X1260).</li> <li>Selezionare il pulsante "Cambia" nella scheda "Monitor".</li> <li>Fare clic su "Mostra tutte le periferiche". Poi selezionare "Schermi standard" nella casella "SP" e scegliere la modalità di risoluzione necessaria nella casella "Modello".</li> <li>Verificare che l'impostazione della risoluzione del monitor sia inferiore o uguale a SXGA (1280 x 1024) (X1160), o SXGA+ (1400 x 1050) (X1260).</li> </ul> </li> </ul>

3	L'immagine è visualizzata parzialmente, in modo scorretto oppure scorre (Per portatili)	<ul style="list-style-type: none"> <li>• Premere il tasto "RESYNC" del telecomando o del pannello di controllo.</li> <li>• Per le immagini visualizzate in modo scorretto: <ul style="list-style-type: none"> <li>• Attenersi alle fasi del punto 2 (di cui sopra) per regolare la risoluzione del computer.</li> <li>• Premere per cambiare le impostazioni d'output. Esempio: [Fn]+[F4], Compaq [Fn]+[F4], Dell [Fn]+[F8], Gateway [Fn]+[F4], IBM [Fn]+[F7], HP [Fn]+[F4], NEC [Fn]+[F3], Toshiba [Fn]+[F5]</li> </ul> </li> <li>• Se si riscontrano difficoltà mentre si cambiano le risoluzioni, oppure se il monitor si blocca, riavviare tutte le attrezzature ed il proiettore.</li> </ul>
4	Lo schermo del computer portatile non visualizza la presentazione.	<ul style="list-style-type: none"> <li>• Se si usa un portatile con sistema operativo Microsoft® Windows®: Alcuni Notebook possono disattivare il proprio schermo quando è in uso una seconda periferica di visualizzazione. Ciascun portatile ha un modo diverso per riattivare lo schermo. Fare riferimento alla documentazione del proprio computer per ottenere informazioni dettagliate.</li> <li>• Se si usa un portatile con sistema operativo Apple® Mac®: In System Preferences aprire Display e selezionare Video Mirroring "On".</li> </ul>
5	L'immagine è instabile o sfuocata.	<ul style="list-style-type: none"> <li>• Regolare la funzione "Allineamento" per correggerla. Fare riferimento alla sezione "Impostazioni dell'immagine" per altre informazioni.</li> <li>• Modificare le impostazioni di profondità del colore del computer.</li> </ul>
6	L'immagine ha delle barre verticali	<ul style="list-style-type: none"> <li>• Usare la "Frequenza" per eseguire la regolazione. Fare riferimento alla sezione "Impostazioni dell'immagine" per altre informazioni.</li> <li>• Controllare e riconfigurare la modalità di visualizzazione della scheda video per assicurarsi che sia compatibile col proiettore.</li> </ul>
7	L'immagine è sfuocata	<ul style="list-style-type: none"> <li>• Assicurarsi di avere rimosso il coperchio dell'obiettivo.</li> <li>• Regolare la ghiera della messa a fuoco sull'obiettivo del proiettore.</li> <li>• Assicurarsi che lo schermo di proiezione si trovi ad una distanza compresa 3,3 e 39,4 piedi (1,0 e 12,0 metri) dal proiettore. Fare riferimento alla sezione "Come ottenere le dimensioni preferite per l'immagine regolando la distanza e lo zoom" per altre informazioni.</li> </ul>

8	L'immagine è allungata quando si visualizza un titolo DVD "Widescreen"	<p>Quando si esegue un DVD codificato con rapporto proporzioni anamorfico o 16:9, potrebbe essere necessario regolare le seguenti impostazioni:</p> <ul style="list-style-type: none"> <li>• Se si eseguono DVD di formato LBX (Letterbox), impostare il formato su LBX (Letterbox) nel menu OSD del proiettore.</li> <li>• Se si eseguono DVD di formato 4:3, impostare il formato su 4:3 nel menu OSD del proiettore.</li> <li>• Se l'immagine è sempre allungata, sarà anche necessario regolare il rapporto proporzioni. Impostare il formato di visualizzazione del lettore DVD sul rapporto proporzioni 16:9 (widescreen).</li> </ul>
9	L'immagine è troppo grande o troppo piccola	<ul style="list-style-type: none"> <li>• Regolare la leva dello zoom sulla parte frontale del proiettore. (Serie X1260)</li> <li>• Avvicinare o allontanare il proiettore dallo schermo.</li> <li>• Premere il tasto "MENU" del telecomando. Andare su "Impostazioni immagine --&gt; Rapporto proporzioni" e provare impostazioni diverse, oppure premere il tasto "Rapporto proporzioni" del telecomando per eseguire direttamente la regolazione.</li> </ul>
10	L'immagine ha i lati inclinati	<ul style="list-style-type: none"> <li>• Se possibile, ricollocare il proiettore così che si trovi al centro dello schermo e sotto la parte inferiore dello schermo.</li> <li>• Premere il tasto "Correzione <math>\Delta</math> / <math>\square</math>" del telecomando finché i lati sono verticali.</li> </ul>
11	L'immagine è invertita	<ul style="list-style-type: none"> <li>• Selezionare "Immagine --&gt; Proiezione" nel menu OSD e regolare la direzione di proiezione.</li> </ul>

## Problemi del lettore

#	Condizione	Soluzione
1	Il proiettore non risponde ad alcun comando	Se possibile, spegnere il proiettore e scollegare il cavo d'alimentazione, attendere almeno 30 secondi prima di ricollegare l'alimentazione.
2	La lampada si brucia o emette il rumore di uno scoppio	Quando la lampada raggiunge il termine della sua durata utile, si brucerà e potrebbe emettere il rumore di un forte scoppio. In questo caso, il proiettore non si riaccenderà finché non è stata sostituita la lampada. Attenersi alle istruzioni della sezione "Sostituzione della lampada".

## Messaggi OSD

#	Condizione	Promemoria
1	Messaggio	<p data-bbox="378 268 882 292">Guasto ventolina – La ventolina di sistema non funziona.</p> <div data-bbox="468 316 835 371" style="border: 1px solid black; background-color: #333; color: white; padding: 5px; text-align: center;"> <p data-bbox="631 325 669 336">Fan Fail.</p> <p data-bbox="572 341 729 355">Lamp will automatically turn off soon.</p> </div> <p data-bbox="378 392 897 456">Proiettore surriscaldato – Il proiettore ha ecceduto la temperatura operativa raccomandata e deve essergli consentito di raffreddarsi prima di poterlo usare di nuovo.</p> <div data-bbox="471 480 846 536" style="border: 1px solid black; background-color: #333; color: white; padding: 5px; text-align: center;"> <p data-bbox="609 489 706 504">Projector Overheated.</p> <p data-bbox="577 509 738 523">Lamp will automatically turn off soon.</p> </div> <p data-bbox="378 560 913 624">Sostituire la lampada – La lampada sta per raggiungere il limite massimo consentito per l'uso. Prepararsi a sostituirla a breve.</p> <div data-bbox="468 647 846 703" style="border: 1px solid black; background-color: #333; color: white; padding: 5px; text-align: center;"> <p data-bbox="510 657 804 671">Lamp is approaching the end of its useful life in full power operation.</p> <p data-bbox="602 676 712 691">Replacement suggested!</p> </div>

# Elenco di definizione dei LED e degli allarmi

## Messaggi dei LED

Messaggio	LED Power (Alimentazione)	
	Rosso	Blu
Input Power Plug (Inserire la spina nella presa di corrente)	Lampeggia ad intervalli di 100ms	--
Standby	V	--
Tasto d'accensione	--	V
Tentativo lampada	--	Lampeggiante rapidamente
Spegnimento (stato di raffreddamento)	Lampeggiante rapidamente	--
Tasto di spegnimento: raffreddamento completato, modalità di Standby	V	--
Errore (guasto termico)	Lampeggiante rapidamente di colore ROSSO e poi diventa di colore BLU.	
Errore (Blocco ventolina)	Lampeggiante rapidamente di colore ROSSO e poi diventa di colore BLU.	
Errore (rottura lampada)	Lampeggiante rapidamente di colore BLU e poi diventa di colore ROSSO.	
Errore (guasto ruota colore)	Lampeggiante rapidamente di colore BLU e poi diventa di colore ROSSO.	

## Sostituzione della lampada

Usare un cacciavite per rimuovere le viti dalla copertura e poi estrarre la lampada.

Il proiettore rileva automaticamente la durata della lampada. Sarà visualizzato il messaggio "**La lampada sta per terminare la propria vita di esercizio in funzionamento alla. È suggerita la sostituzione!**" Quando si vede questo messaggio, cambiare il più presto possibile la lampada. Assicurarsi che il proiettore si sia raffreddato per almeno 30 minuti prima di cambiare la lampada.



**Avviso:** Lo scomparto della lampada è caldo! Permettere all'unità di raffreddarsi prima di sostituire la lampada.

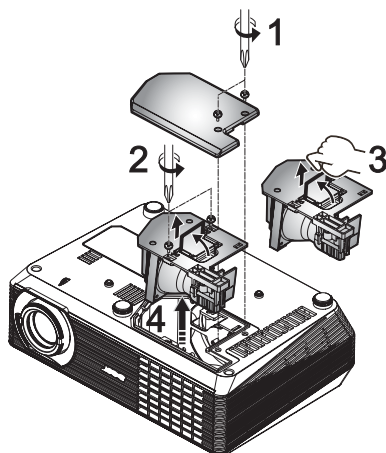

Per cambiare la lampada

- 1 Spegnere il proiettore premendo il tasto d'alimentazione.
- 2 Permettere al proiettore di raffreddarsi per almeno 30 minuti.
- 3 Scollegare il cavo d'alimentazione.
- 4 Usare un cacciavite per rimuovere le viti della copertura. (Figura 1)
- 5 Sollevare e rimuovere la copertura.
- 6 Rimuovere le due viti che fissano il modulo della lampada (Figura 2) ed estrarre l'impugnatura del modulo. (Figura 3)
- 7 Estrarre con forza il modulo della lampada. (Figura 4)

Per sostituire il modulo della lampada invertire le fasi precedenti.



**Avviso:** Per ridurre il rischio di lesioni personali, non far cadere il modulo della lampada e non toccare il bulbo della lampada. Il bulbo può frantumarsi e provocare lesioni se è fatto cadere.



## Installazione su soffitto

Attendersi alle fasi che seguono ce si vuole installare il proiettore sul soffitto:

- 1 Perforare quattro fori in una parte solida e strutturalmente resistente del soffitto, poi fissare la base di montaggio.

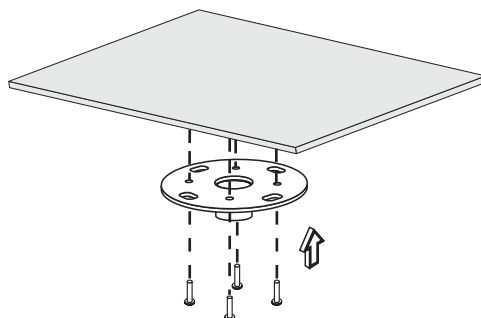

**Nota:** le viti non sono incluse. Procurarsi le viti appropriate per il proprio tipo di soffitto.

- 2 Fissare il tubo usando il tipo appropriato di viti cilindriche.

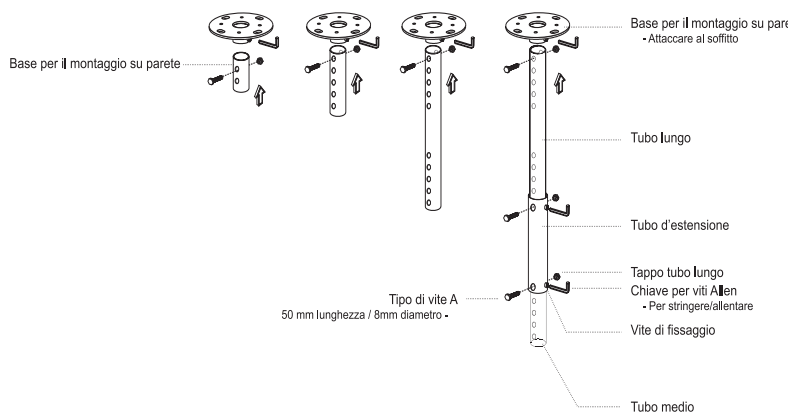

- 3 Usare il numero appropriato di viti per le dimensioni del proiettore da attaccare al supporto sul soffitto.

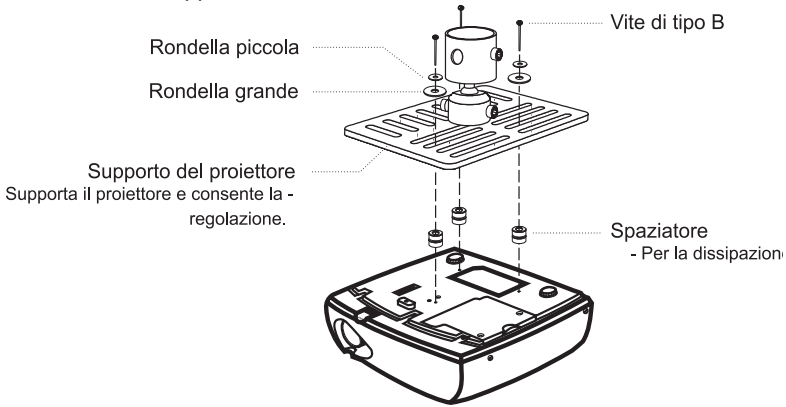

**Nota:** Si raccomanda di mantenere uno spazio ragionevole tra il supporto ed il proiettore per consentire la dispersione appropriata del calore. Usare due rondelle per dare ulteriore supporto, se si crede sia necessario.

- 4 Attaccare il supporto al tubo.

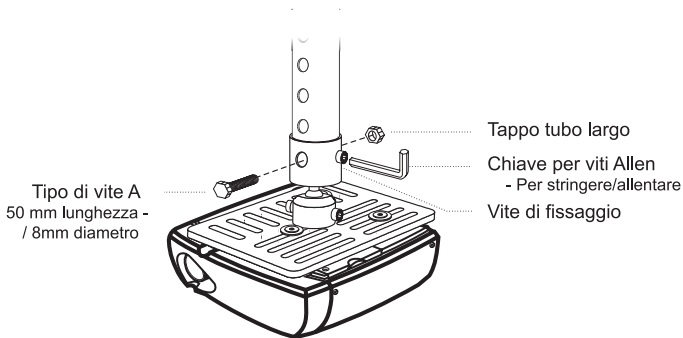

5 Regolare l'angolazione e la posizione come necessario.

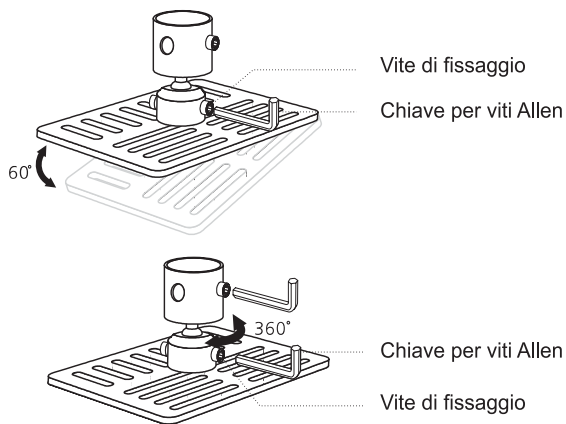

**Nota:** Nella tabella che segue sono elencati i tipi appropriati di viti e rondelle per ciascun modello. Nella confezione sono incluse viti di diametro da 3 mm.

Modelli	Vite di tipo B		Tipo di rondella	
	Diametro (mm)	Lunghezza (mm)	Grande	Piccola
X1160/X1260	3	20	V	V

## Specifiche

Le specifiche sotto elencate sono soggette a cambiamenti senza preavviso. Fare riferimento alle specifiche pubblicate da Acer per le specifiche finali.

Sistema di proiezione	DLP®
Risoluzione	X1160: Originale: SVGA (800 x 600) , massima: SXGA (1280 x 1024), WXGA+ (1440 x 900) X1260: Originale: XGA (1024 x 768), massima: SXGA+ (1400 x 1050), WXGA+ (1440 x 900)
Compatibilità computer	PC IBM e compatibili, Apple Macintosh, iMac e standard VESA: SXGA, XGA, VGA, SVGA, SXGA+, WXGA, WXGA+
Compatibilità video	NTSC (3.58/4.43), PAL (B/D/G/H/I/M/N), SECAM (B/D/G/K/K1/L), HDTV (720p, 1080i), EDTV (480p, 576p), SDTV (480i, 576i)
Rapporto proporzioni	4:3 (originale), 16:9
Rapporto di contrasto	2000:1
Colori visualizzabili	16,7 milioni di colori
Livello di disturbo	33 dBA (standard)
Obiettivo proiettore	X1160: F/ 2,41, f = 21,79mm, fuoco manuale X1260: F/ 2,41 - 2,55, f = 21,79 mm - 23,99 mm, zoom manuale 1,1X
Dimensioni dello schermo proiettato (diagonale)	X1160: 25" (0,64 m) - 303" (7,70 m) X1260: 23" (0,58 m) - 303" (7,70 m)
Distanza di proiezione	3.3 piedi (1,0 m) – 39,4 piedi (12,0 m)
Rapporto proiezione	50" a 2m (1,95 - 2,15:1)
Portata scansione orizzontale	X1160: 31k - 69 kHz X1260: 31k - 80 kHz
Frequenza d'aggiornamento verticale	50 - 85 Hz
Tipo di lampada	160 W lampada sostituibile dall'utente
Durata della lampada	4.000 ore
Correzione	+/- 40 gradi
Audio	Altoparlante interno con output 2 W (Serie X1260)
Peso	2,3 Kg (5 libbre)
Dimensioni (larghezza x profondità x altezza)	267 mm x 187 mm x 80 mm (10,5" x 7,4" x 3,1")
Zoom digitale	2X
Alimentazione elettrica	Alimentatore a commutazione automatica CA 100 V - 240 V.
Consumo energetico	225W
Temperatura operativa	Da 5°C a 35°C / da 41°F a 95°F
Uniformità	85%

## Connettori I/O

- 1 Connettore alimentazione
- 1 Input VGA
- 1 Video composito
- 1 S-Video
- 1 USB: per controllo remoto del computer

**Gli elementi che seguono sono solo per la serie X1260:**

- 1 RS232
- 1 Output VGA
- 1 connettore audio 3,5 mm

---

 Contenuti della confezione standard

- 1 Cavo d'alimentazione CA
  - 1 Cavo VGA
  - 1 Cavo video composito
  - 1 Telecomando
  - 1 batteria (per il telecomando)
  - 1 Guida all'uso (CD-ROM)
  - 1 Guida rapida
  - 1 Scheda di sicurezza
- 

\* Il design e le specifiche sono soggette a cambiamenti senza preavviso.

# Modalità compatibili

## A.VGA Analogico

### 1 VGA analogico – Segnale PC

Modalità	Risoluzione	Frequenza verticale [Hz]	Frequenza orizzontale [KHz]
VGA	640x480	60	31,50
	640x480	72	37,90
	640x480	75	37,50
	640x480	85	43,30
	720x400	70	31,50
	720x400	85	37,90
SVGA	800x600	56	35,20
	800x600	60	37,90
	800x600	72	48,10
	800x600	75	46,90
	800x600	85	53,70
XGA	832x624	75	49,725
	1024x768	60	48,40
	1024x768	70	56,50
	1024x768	75	60,00
SXGA	1024x768	85	68,70
	1152x864	70	63,80
	1152x864	75	67,50
	*1152x864	85	77,10
	1280X1024	60	63,98
	*1280X1024	72	76,97
QuadVGA	*1280X1024	75	79,98
	1280x960	60	59,70
	*1280x960	75	75,23
SXGA+	*1400x1050	60	63,98
Power Mac G4	640x480	66,6(67)	34,93
	800x600	60	37,90
	1024x768	60	48,40
	1152x870	75	68,68
	*1280x960	75	75,00



Nota: "\*" serie X1260

PowerBook G4	640x480	60	31,35
	640x480	66,6(67)	34,93
	800x600	60	37,90
	1024x768	60	48,40
	1152x870	75	68,68
	*1280x960	75	75,00
i Mac DV(G3)	1024x768	75	60,00

## 2 VGA analogico – Temporizzazione estesa wide

Modalità	Risoluzione	Frequenza verticale [Hz]	Frequenza orizzontale [KHz]
WXGA	1280x768	60	48,36
	1280x768	75	57,60
	*1280x768	85	68,630
	1280x720	60	45,00
	1280x800	60	49,702
	1440x900	60	55,935



**Nota:** "\*" serie X1260

# Normative ed avvisi sulla sicurezza

## AVVISO FCC

Questo dispositivo è stato controllato ed è stato trovato a norma con i limiti di un apparecchio digitale di Classe B, in conformità alla parte 15 delle Normative FCC. Questi limiti sono designati a fornire una protezione ragionevole da interferenze dannose in una installazione residenziale. Questa apparecchiatura genera, impiega e può emettere energia di frequenza radio e, se non è installata ed usata in accordo alle istruzioni date, può provocare interferenze dannose alle comunicazioni radio.

Tuttavia, non esiste la certezza che si possano avere interferenze nel caso di installazioni specifiche. Qualora questa attrezzatura provoca interferenze dannose alla ricezione di segnali radio o televisivi, cosa che può essere determinata spegnendo ed accendendo l'apparecchiatura, si raccomanda di cercare di correggere il problema ricorrendo ad una delle seguenti misure:

- Riorientare o riposizionare l'antenna di ricezione.
- Aumentare la distanza tra l'attrezzatura ed il ricevitore.
- Collegare l'attrezzatura ad una presa di corrente su di un circuito diverso da quello a cui è collegata l'antenna.
- Consultare il rivenditore o un tecnico specializzato radio / TV per aiuto.

## Avviso: Cavi schermati

Tutti i collegamenti ad alti dispositivi di computazione devono essere eseguiti usando cavi schermati per mantenere la conformità con le normative FCC.

## Avviso: Periferiche

A questa attrezzatura possono essere collegate solo periferiche (dispositivi d'input/output, terminali, stampanti, eccetera) di cui è certificata la conformità ai limiti della Classe B. L'uso con periferiche non omologate può provocare interferenze alla ricezione radiofonica o televisiva.

## Attenzione

Cambiamenti o modifiche non espressamente approvati dal produttore, possono annullare l'autorità all'uso da parte dell'utente di questo proiettore, che è garantito dalla FCC (Federal Communications Commission).

## Condizioni d'uso

Questo prodotto è conforme alla Parte 15 delle Norme FCC. Il funzionamento è soggetto alle seguenti due condizioni: 1) Questo dispositivo non può provocare interferenze dannose, e 2) questo dispositivo deve accettare qualsiasi interferenza ricevuta, incluse le interferenze che potrebbero provocare operazioni indesiderate.

## Avviso: Utenti canadesi

Questo apparato di Classe B è conforme alla Normativa canadese ICES-003.



## Remarque à l'intention des utilisateurs canadiens

Cet appareil numérique de la classe B est conforme a la norme NMB-003 du Canada.

### Canada - Dispositivi di comunicazione radio a bassa potenza esenti licenza (RSS-210)

- a Informazioni comuni  
Il funzionamento è soggetto alle seguenti due condizioni:
  1. Questo dispositivo non può provocare interferenze
  2. Questo dispositivo deve accettare qualsiasi interferenza ricevuta, incluse le interferenze che potrebbero provocare operazioni indesiderate.
- b Operazioni in banda 2,4 GHz  
Per prevenire interferenze radio al servizio fornito n licenza, questo dispositivo deve essere usato all'interno; l'installazione all'esterno è soggetta a licenza.

### Dichiarazione di conformità per i Paesi della Comunità Europea

Acer dichiara che questa serie di proiettori è conforme ai requisiti essenziali e ad altri requisiti relativi della Direttiva 1999/5/EC. (Visitare il sito <http://global.acer.com/support/certificate.htm> per la documentazione completa.)

Conforme alle normative Russe sulla certificazione



ME61

### Avviso per i dispositivi radio



.....

**Nota:** Le informazioni che seguono sono solo per i modelli con WLAN e/o Bluetooth.

### Generale

Questo prodotto è conforme agli standard sulle frequenze radio e sulla sicurezza di qualsiasi paese o zona in cui l'uso della comunicazione radio è stato approvato. In base alle configurazioni, questo prodotto potrebbe o non potrebbe contenere dispositivi per la comunicazione radio (come moduli WLAN e/o Bluetooth). Le informazioni che seguono sono per prodotti con tali dispositivi.

## Unione Europea (UE)

Direttiva R&TTE 1999/5/EC come attestato in conformità con i seguenti standard armonici:

- **Articolo 3.1(a) Salute e Sicurezza**
  - EN60950-1:2001
  - EN50371:2002
- **Articolo 3.1(b) EMC**
  - EN301 489-1 V1.4.1:2002
  - EN301 489-17 V1.4.1:2002
- **Articolo 3.2 Spettri usati**
  - EN300 328 V1.5.1:2004

### Elenco dei paesi soggetti

I membri dell'Unione Europea al Maggio 2004 sono: Belgio, Danimarca, Germania, Grecia, Spagna, Francia, Irlanda, Italia, Lussemburgo, Paesi bassi, Austria, Portogallo, Finlandia, Svezia, Regno Unito, Estonia, Lettonia, Lituania, Polonia, Ungheria, Repubblica Ceca, Repubblica Slovacca, Slovenia, Cipro e Malta. Uso consentito nei paesi dell'Unione Europea, come anche in Norvegia, Svizzera, Islanda e Liechtenstein. Questo dispositivo deve essere usato in stretta osservanza delle normative e delle limitazioni in vigore nel paese d'uso. Per altre informazioni, mettersi in contatto con l'autorità competente del paese d'uso.



**Acer America Corporation**  
 333 West San Carlos St., San Jose  
 CA 95110, U. S. A.  
 Tel : 254-298-4000  
 Fax : 254-298-4147  
 www.acer.com



### **Federal Communications Commission Declaration of Conformity**

This device complies with Part 15 of the FCC Rules. Operation is subject to the following two conditions: (1) this device may not cause harmful interference, and (2) this device must accept any interference received, including interference that may cause undesired operation.

The following local Manufacturer / Importer is responsible for this declaration:

Product:	DLP Projector
Model Number:	DSV0705/DNX0708
Machine Type:	X1160/X1260 series
Name of Responsible Party:	Acer America Corporation
Address of Responsible Party:	333 West San Carlos St. San Jose, CA 95110 U. S. A.
Contact Person:	Acer Representative
Phone No.:	254-298-4000
Fax No.:	254-298-4147



**Acer Computer (Shanghai) Limited**  
3F, No. 168 Xizang medium road, Huangpu District,  
Shanghai, China



## Declaration of Conformity

We,  
**Acer Computer (Shanghai) Limited**  
3F, No. 168 Xizang medium road, Huangpu District,  
Shanghai, China

Contact Person: Mr. Easy Lai  
Tel: 886-2-8691-3089 Fax: 886-2-8691-3000  
E-mail: [easy\\_lai@acer.com.tw](mailto:easy_lai@acer.com.tw)

Hereby declare that:

**Product:** DLP Projector  
**Trade Name:** Acer  
**Model Number:** DSV0705/DNX0708  
**Machine Type:** X1160/X1260 series

Is compliant with the essential requirements and other relevant provisions of the following EC directives, and that all the necessary steps have been taken and are in force to assure that production units of the same product will continue comply with the requirements.

**EMC Directive 89/336/EEC, amended by 92/31/EEC and 93/68/EEC as attested by conformity with the following harmonized standards:**

- EN55022:1998 + A1:2000 + A2:2003, AS/NZS CISPR22:2002, Class B
- EN55024:1998 + A1:2001 + A2:2003
- EN61000-3-2:2000, Class A
- EN61000-3-3:1995 + A1:2001

**Low Voltage Directive 73/23/EEC as attested by conformity with the following harmonized standard:**

- EN60950-1:2001

**RoHS Directive 2002/95/EC on the Restriction of the Use of certain Hazardous Substances in Electrical and Electronic Equipment**

*Easy Lai*  
\_\_\_\_\_  
Easy Lai / Director  
Acer Computer (Shanghai) Limited

Jun. 06, 2007 -  
Date