

OBSAH

2 ÚVOD

- 2 Přehled
- 2 Obsah balení

3 SEZNÁMENÍ S FOTOAPARÁTEM

- 3 Čelní pohled
- 4 Pohled zezadu
- 6 Indikátor stavu
- 7 Ikony na displeji LCD

9 ZAČÍNÁME

- 9 Vložení a vyjmutí baterie (doplňkové příslušenství)
- 10 Nabíjení baterie
- 12 Vložení a vyjmutí karty SD (doplňkové příslušenství)
- 13 Nastavení data a času
- 14 Výběr jazyka
- 15 Naformátování karty SD
- 16 Nastavení rozlišení a kvality fotografií

17 REŽIM FOTOGRAFOVÁNÍ

- 17 [] Režim Fotografie

18 TECHNICKÉ ÚDAJE FOTOAPARÁTU

ÚVOD

Přehled

Gratulujeme vám ke koupi vašeho nového digitálního fotoaparátu.

S tímto nejmodernějším inteligentním fotoaparátem je pořízeno vysoce kvalitních digitálních snímků rychlé a jednoduché. Tento fotoaparát vybavený snímací jednotkou CCD o kapacitě 6,20 mega-pixelů je schopný pořizovat snímky s rozlišením až 2816 x 2112 pixelů.

Obsah balení

Opatrně vybalte fotoaparát a zkontrolujte, zda balení obsahuje následující položky.

Součásti výrobku:

- Digitální fotoaparát
- A/V-kabel
- Uživatelská příručka
- Kabel USB
- Řemínek fotoaparátu
- Redukční objímka
- Napájecí adaptér



Doplňkové příslušenství:

- Karta SD
- Dobíjecí lithium-iontová baterie
- CD se softwarem
- Pouzdro na fotoaparát
- Nabíječka baterie

SEZNÁMENÍ SE S FOTOAPARÁTEM

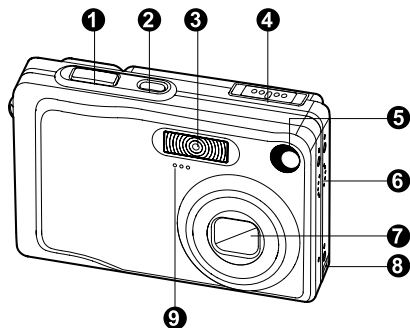



Čelní pohled

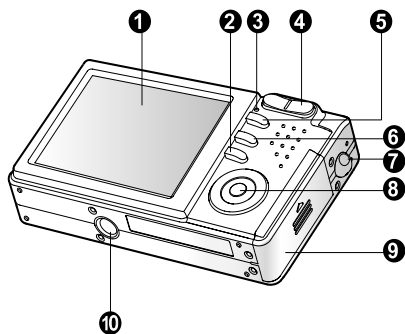

#	Název	Popis
1.	Spoušť	Při stisknutí do poloviny zaostří obraz a zajistí expozici a při úplném stisknutí pořídí snímek.
2.	Tlačítko POWER	Slouží k zapínání a vypínání fotoaparátu.
3.	Blesk	Zajišťuje osvětlení bleskem.
4.	Přepínač režimů	Nastaví režim fotoaparátu.
		Režim pro pořizování statických snímků
		Režim pro záznam videoklipů
		Režim pro přehrávání snímků a mazání
5.	Kontrolka samospouště (pomocné světlo AF)	Během režimu samospouště zeleně bliká, dokud není pořízen snímek.
6.	Reproduktor	Reprodukuje zvuky fotoaparátu a přehrává nahrané audio-záznamy.
7.	Objektiv	Trojnásobná optická transfokace umožňuje fotografování s dlouhými i krátkými ohniskovými vzdálenostmi.
8.	Redukční objímka	Umožňuje připojit k fotoaparátu napájecí adaptér pro provoz bez baterie nebo za účelem nabití dobíjecí lithium-iontové baterie nebo připojit k fotoaparátu kabel USB nebo A/V-kabel.
9.	Mikrofon	Slouží k nahrávání audio-klipů.

Pohled zezadu



#	Název	Popis
1.	Displej LCD	Poskytuje informace v podobě nabídek pro ovládání fotoaparátu a zobrazuje náhled snímku před jeho pořízením a jeho následné zobrazení.
2.	 Tlačítko Displej	Slouží k zapínání a vypínání displeje LCD a živého zobrazení.
3.	Indikátor stavu	Zobrazuje aktuální stav fotoaparátu.
4.	 Tlačítko přiblížení	Nastaví objektiv fotoaparátu do pozice na dálku.
	 Tlačítko oddálení	Nastaví objektiv fotoaparátu do pozice širokoúhlého záběru.
5.	Tlačítko MENU(NABÍDKA)	Zobrazuje a skrývá nabídku OSD.
6.	 Tlačítko vymazání	Umožňuje vymazat určitý snímek.
7.	Držák řemínku	Upevnění řemínku fotoaparátu
8.	Tlačítko SET (NASTAVIT) /směrové tlačítko	Umožňuje posouvat nabídky a snímky a provádět jejich volbu.
9.	Kryt baterie/karty SD	Umožňuje přístup k baterii a vložení, resp. vyjmutí paměťové karty.
10.	Objímka pro stativ	Slouží k přimontování stativu.

Tlačítko NASTAVIT /směrové tlačítko

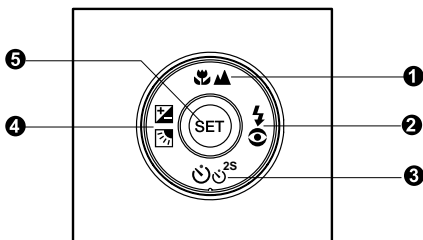

#	Název	Popis
1.	▲ tlačítko 🌸▲ Tlačítko zaostření	Posuv směrem nahoru Umožňuje zvolit vhodné nastavení ohniskové vzdálenosti.
2.	▶ tlačítko ⚡👁️ Tlačítko blesku	Posuv směrem doprava Umožňuje zvolit vhodné nastavení pro blesk.
3.	▼ tlačítko 🕒 ^{2S} Tlačítko samospouště	Posuv směrem dolů Umožňuje zapínat a vypínat samospoušť a volit požadovaný režim samospouště.
4.	◀ tlačítko 📷📷 Tlačítko Korekce expozice/podsvícení	Posuv směrem doleva Umožňuje zapínat a vypínat korekci expozice, resp. podsvícení.
5.	SET Tlačítko (NASTAVIT)	Slouží ke vstupu na stránku nabídek a k potvrzení zvoleného nastavení.





























Indikátor stavu

V tabulce je popis barev a stavů indikátoru stavu.

Barva	Stav	Ve vypnutém stavu	Při fotografování	Během připojení k počítači
Zelená	Svíí	Dokončení nabíjení baterie.	AE nebo AF zablokováno (napůl stisknutá spoušť).	-
	Bliká	Probíhá dobíjení baterie.	-	-
Červená	Svíí	Chyba při dobíjení baterie.	Probíhá zápis na kartu SD.	Probíhá komunikace s PC. (Je vložena karta SD.)
	Bliká	-	Když není obrázek zaostřen.	-
Oranžová	Svíí	-	Probíhá nabíjení blesku.	-
	Bliká	-	Porucha hardwaru.	Není vložena karta SD.

Ikony na displeji LCD

Režim fotografování []

1. Stav transfokace
2. Hlasový záznam
3. Stav nabití baterie
 - [] Baterie plně nabitá
 - [] Baterie z poloviny vybitá
 - [] Baterie téměř vybitá
 - [] Baterie zcela vybitá
4. Ikona blesku
 - [Žádná] Automaticky
 - [] Potlačení efektu červených očí
 - [] Vynucený blesk
 - [] Potlačený blesk
 - [] Noční scéna
5. [] Histogram
6. Oblast zaostření (při polovičním stisknutí spouště)
7. Ikona Režimu fotografování
 - [Žádná] Po jednom
 - [] Nepřetržitě
 - [AEB] Autom. expozice
8. Velikost snímku
 - [] 2816 x 2112
 - [] 2272 x 1704
 - [] 1600 x 1200
 - [] 640 x 480
9. Možný počet snímků
10. Kvalita
 - [***] Prvotřídní
 - [**] Standardní
 - [*] Úsporná
11. Datum a čas
12. Ikona samospouště
 - [ 10s] Desetisekundová prodleva
 - [ 2s] Dvousekundová prodleva
 - [ 10+2s] Prodleva 10+2 sekund
13. Ikona varování při nestabilním držení
14. [] Korekce expozice
 [] Korekce podsvícení
15. Ikona měření
 - [Žádná] Multi
 - [] Bod
16. Ikona vyvážení bílé
 - [Žádná] Automaticky
 - [] Žárovka
 - [] Zářivka 1
 - [] Zářivka 2
 - [] Denní světlo
 - [] Zamračeno
 - [] Manuálně
17. Ikona zaostření
 - [Žádná] Automatické zaostření
 - [] Makro
 - [] Nekonečno
18. [] Režim fotografie

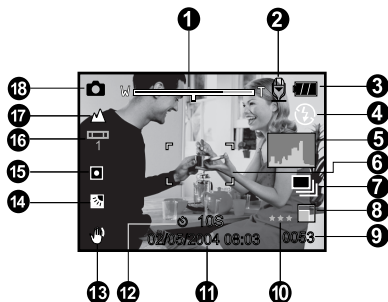



POZNÁMKA

- Každé stisknutí tlačítka [] přepne o jeden krok v posloupnosti Normální zobrazení (zobrazení ikon atd.), Normální a Histogram, zobrazení Vyp., vypnutí displeje LCD.

Režim fotografování []

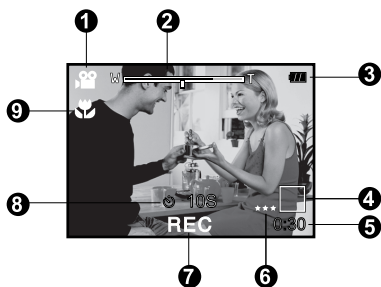
1. [] Režim video
2. Stav transfokace
3. Stav nabití baterie
4. Velikost snímku
5. Možný nahrávací čas / uplynulý čas
6. Kvalita
7. Indikátor nahrávání
8. Ikona samospouště
9. Ikona zaostření

**Režim přehrávání [] – Přehrávání fotografií**

1. Ikona režimu
2. Číslo souboru
3. Číslo složky
4. Ikona ochrany
5. Hlasový záznam

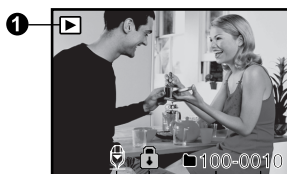
**Režim přehrávání [] – Přehrávání videa**

1. Stavový pruh videa
2. Uplynulý čas
3. Číslo souboru
4. Číslo složky
5. Ikona ochrany
6. Ikona režimu
7. Režim přehrávání
8. Ikona vypnutí zvuku (stisknutí tlačítka [] během přehrávání videa)
9. Celkový čas

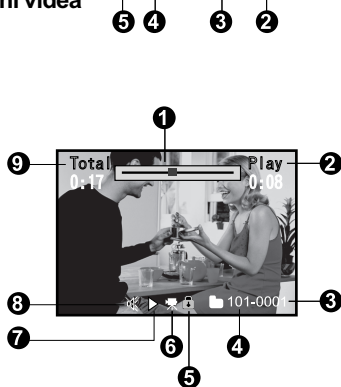

ZAČÍNÁME

Vložení a vyjmutí baterie (doplňkové příslušenství)

Chcete-li plně využívat všech funkcí tohoto fotoaparátu, velmi doporučujeme použít předepsanou lithium-iontovou baterii (3,7 V). Před použitím fotoaparátu dobijte baterii. Před vložením nebo vyjmutím baterie zkontrolujte, zda je vypnuté napájení fotoaparátu.

Vložení baterie

1. Otevřete kryt baterie / karty SD.
2. Vložte baterii přesně podle vyznačené orientace.
 - Nakloňte zajišťovací páčku baterie ve směru šipky, orientujte baterii štítkem k zadní straně fotoaparátu a vložte baterii dovnitř.
3. Zavřete kryt baterie / karty SD.

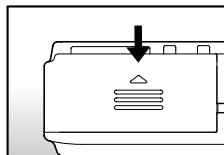
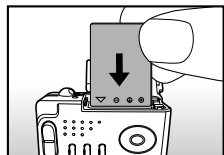
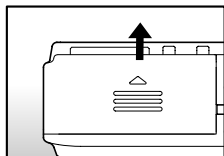

Vyjmutí baterie

Otevřete kryt baterie / karty SD a uvolněte zajišťovací páčku baterie. Jakmile se baterie o kousek povysune, pomalu ji vytáhněte celou ven.

Nabíjení baterie

Doplňkový adaptér napájení může fungovat jako dobíječka baterie nebo jako vnější napájecí zdroj fotoaparátu. Zkontrolujte, zda je vypnuté napájení fotoaparátu, a poté do něj vložte baterii.

1. Zasuňte redukční objímku do zásuvky fotoaparátu podle obrázku.

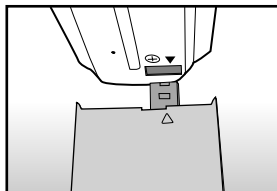

2. Zasuňte jeden konec napájecího adaptéru do zdířky DC IN na redukční objímce.
3. Druhý konec napájecího adaptéru zapojte do elektrické zásuvky.

- Při zahájení nabíjení bude indikátor stavu zeleně blikat a po dokončení nabíjení bude nepřerušovaně svítit zeleným světlem. Při výskytu chyby nabíjení se indikátor rozsvítí červeně.
- Doporučujeme baterii před nabíjením zcela vybit nebo vyčerpat.
- Doba nabíjení se liší v závislosti na teplotě okolí a stavu baterie.

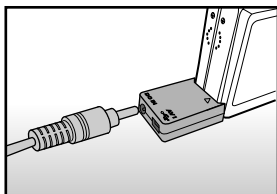



POZNÁMKA

- S tímto fotoaparátom je možné používať pouze předepsaný adaptér napájení. Na poškození způsobené použitím nesprávného adaptéru se nevztahuje záruka.
- Pokud i při dodržení výše uvedeného postupu nezačne probíhat nabíjení, zapněte napájení v libovolném režimu po zapnutí displeje LCD a poté jej opět vypněte.
- Po nabíjení nebo bezprostředně po používání může být baterie teplá. To je normální a nejedná se o poruchu.
- Používáte-li fotoaparát v chladných oblastech, udržujte fotoaparát i baterii v teple tak, že budete nosit pod svrchním oblečením.
- Otevřete-li kryt baterie a baterii nevyjmete, nebude napájení přerušeno. Pokud baterii vyjmete, musíte ji vložit zpět do 2 hodin, jinak není zaručeno zachování správného nastavení data a času.
- Při prvním použití doporučujeme nabíjet baterii 8 hodin.

Vložení a vyjmutí karty SD (doplňkové příslušenství)

Snímky pořízené tímto fotoaparátem se ukládají na kartu SD. Pokud není ve fotoaparátu vložena karta SD, není možné pořizovat fotografie. Před vložením nebo vyjmutím karty SD zkontrolujte, zda je vypnuté napájení fotoaparátu.

Vložení karty SD

1. Otevřete kryt baterie / karty SD.
2. Vložte kartu SD přesně podle vyznačené orientace.
 - Držte kartu SD přední stranou (s natištěnou šipkou) směrem k zadní části fotoaparátu a poté zasuňte kartu co nejdále dovnitř.
3. Zavřete kryt baterie / karty SD.

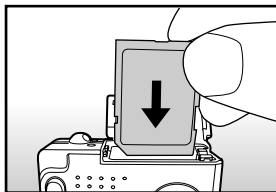

Vyjmutí karty SD

Otevřete kryt baterie / karty SD, lehce zatlačte na hranu hrany karty SD a karta se vysune.



POZNÁMKA



- Je-li fotoaparát zapnutý a není v něm vložena žádná paměťová karta, objeví se na displeji LCD zpráva "NO CARD".
- Chcete-li předejít nechtěnému vymazání cenných dat z karty SD, posuňte zarážku ochrany proti zápisu (na straně karty SD) do polohy "LOCK" (Zamčeno).
- Chcete-li poté data na kartě SD upravit, uložit nebo vymazat, musíte ji nejprve odemknout.
- Tento fotoaparát nepodporuje karty MultiMediaCard™.

Nastavení data a času

Datum, popř. čas je třeba nastavit v následujících případech:

- Při prvním zapnutí fotoaparátu.
- Při zapnutí fotoaparátu poté, co byl delší dobu ponechán bez baterie.

Když se na displeji LCD nezobrazí informace o datu a čase, postupujte následovně:

1. Posuňte přepínač režimu do polohy [] nebo [].
2. Stiskněte tlačítko **MENU** (Nabídka) a pomocí tlačítka **▶** zvolte nabídku [Setup] (Nastavení)
3. Pomocí tlačítek **▲** a **▼** zvolte [Date/Time] (Datum/Čas) a stiskněte tlačítko **SET**.
 - Objeví se obrazovka pro nastavení data a času.
4. Pomocí tlačítek **◀** a **▶** zvolte pole dané položky a tlačítka **▲** a **▼** upravte hodnotu data a času.
 - Datum a čas budou zobrazeny ve formátu rok-měsíc-den-hodiny-minuty.
 - Čas je zobrazen ve 24hodinovém formátu.
5. Po ověření správnosti nastavení stiskněte tlačítko **SET** (Nastavit).
 - Nastavení bude uloženo a obnoví se zobrazení nabídky nastavení.

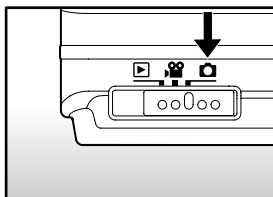

Picture	Function	Setup
Beep		ON
Fr. No. Reset		Next Menu
Date / Time		Next Menu
Auto OFF		1 Min
Sys. Reset		Next Menu
Language		English









Menu:Exit ◀ or ▶ Select Page
Set : Adjust ▲ or ▼ Select Item

Picture	Function	Setup
Date / Time		
▲		
2004	01	01
▼		
	01	01

Menu:Exit ◀ or ▶ Select Item
Set : Adjust ▲ or ▼ Change Value

Výběr jazyka

Zadejte, ve kterém jazyce se mají na displeji LCD zobrazovat nabídky a zprávy.

1. Posuňte přepínač režimu do polohy [] nebo [] nebo [].
2. Stiskněte tlačítko **MENU** (Nabídka) a pomocí tlačítka  zvolte nabídku [Setup] (Nastavení).
 - Nejsou-li na kartě SD uloženy žádné snímky ani video-klipy, stiskněte tlačítko **MENU** a zobrazí se nabídka [Setup] (Nastavení).
3. Pomocí tlačítek  a  zvolte [Language] (Jazyk) a stiskněte tlačítko **SET**.
 - Objeví se obrazovka pro nastavení jazyka.
4. Pomocí tlačítek  a  zvolte zobrazený jazyk a stiskněte tlačítko **SET**.
 - Nastavení bude uloženo.

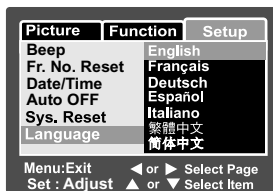

[] / [] Režim



[] Režim se snímky/
videoklipy na kartě SD



[] Režim bez snímků/
videoklipů na kartě SD

Naformátování karty SD

Při naformátování karty dojde k vymazání všech snímků a složek, které byly na kartě zaznamenány. Formátování není možné, když je karta SD zamknutá.

1. Posuňte přepínač režimu do polohy [].

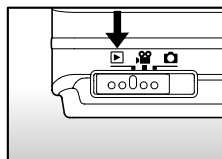

2. Stiskněte tlačítko **MENU**.
 - Zobrazí se nabídka [Setup] (Nastavení).
 - Nejsou-li na kartě SD uloženy žádné snímky ani video-klipy, stiskněte tlačítko **MENU** a dále tlačítko **▶**.

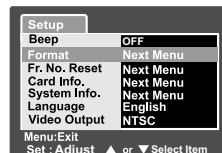

3. Pomocí tlačítek **▲** a **▼** zvolte [Format] (Formátovat) a stiskněte tlačítko **SET**.
4. Pomocí tlačítek **▲** a **▼** zvolte [Execute] (Provést) a stiskněte tlačítko **SET**.

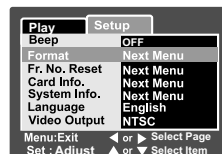

POZNÁMKA

- Kartu SD je nutné před prvním použitím naformátovat.
- Při naformátování karty SD se vymažou také chráněné snímky. Kromě snímků se odstraní i všechna ostatní data. Než přikročíte k formátování karty, ujistěte se, zda jsou všechny snímky na kartě nepotřebné.
- Formátování je nevratná akce. Data není možné znovu obnovit.
- Pokud se vyskytnou s kartou nějaké problémy, nebude možné ji naformátovat.

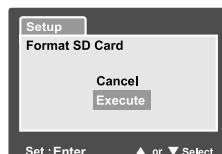



Nastavení rozlišení a kvality fotografií

Nastavení rozlišení a kvality určuje počet obrazových bodů (rozměry), velikost souboru a poměr komprese fotografií. Tato nastavení ovlivňují počet snímků, které lze uložit na paměťovou kartu. Až se s fotoaparátem blíže seznámíte, doporučujeme vyzkoušet každé nastavení kvality a rozlišení a zjistit, jaký vliv mají na vaše snímky.

Fotografie s vyšším rozlišením a vyšší kvalitou poskytují nejlepší fotografické výsledky, ale vytvořené soubory jsou větší. Pár snímků tak zabere spoustu místa v paměti.

Nastavení vysokého rozlišení a kvality se doporučuje pro tištěný výstup a v situacích, kdy jsou vyžadovány nejmenší detaily. Fotografie s nižším rozlišením a kvalitou zabírají méně paměti a mohou být vhodné pro sdílení fotek prostřednictvím elektronické pošty, zpráv nebo webových stránek.

Chcete-li změnit rozlišení a kvalitu obrazu, postupujte následujícím způsobem.

1. Posuňte přepínač režimu do polohy [] nebo [].
2. Stiskněte tlačítko **MENU**.
 - Zobrazí se nabídka [Picture] (Snímek).
3. Pomocí tlačítek **▲** a **▼** zvolte položku [Size] (Velikost) a stiskněte tlačítko **SET**.
4. Pomocí tlačítek **▲** a **▼** zvolte požadované nastavení a stiskněte tlačítko **SET**.
5. Pomocí tlačítek **▲** a **▼** zvolte položku [Quality] (Kvalita) a stiskněte tlačítko **SET**.
6. Pomocí tlačítek **▲** a **▼** zvolte požadované nastavení a stiskněte tlačítko **SET**.
7. Nabídku fotografie ukončíte stisknutím tlačítka **MENU**.

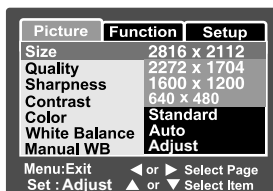

[] Režim

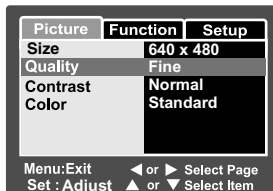

[] Režim

REŽIM FOTOGRAFOVÁNÍ

[] Režim Fotografie

Nejběžnější metodou fotografování je automatické fotografování. Takové pořízení fotografií je jednoduché, protože expozice (kombinace rychlosti závěrky a nastavení clony) je ovládáno automaticky tak, aby vyhovovalo fotografickým podmínkám.

K sestavení kompozice snímku můžete využít 2,5" displej LCD.

Než začnete fotografovat, ujistěte se, zda je ve fotoaparátu vložena baterie a karta SD.

1. Stisknutím vypínače (**POWER**) zapněte napájení.
2. Posuňte přepínač režimu do polohy [].
 - Při výchozím nastavení je nastavení displeje LCD zapnuté.
3. Zaměřte obraz na displeji LCD.
4. Stiskněte spoušť.

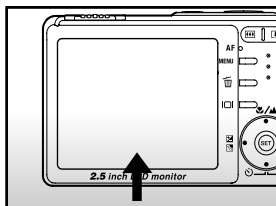

① Stiskněte do poloviny

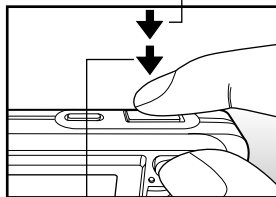

② Stiskněte úplně

- Když stisknete spoušť do poloviny, dojde k automatickému zaostření a nastavení expozice a úplným stisknutím spouště pořídíte snímek.
- Jakmile je snímek zaostřen a vypočítána expozice, zaměřovací rámeček zmodrá a indikátor stavu se zeleně rozsvítí.
- Když není zaostření, popř. expozice vhodné, zaměřovací rámeček se zbarví žlutě a indikátor stavu začne červeně blikat.
- Je-li náhled fotografie nastaven na "ON" (Zap.), bude během ukládání snímku na kartu SD zobrazen náhled snímku (pořízená fotografie).

TECHNICKÉ ÚDAJE FOTOAPARÁTU

Položka	Popis
Snímač obrazu	Snímač CCD o kapacitě 6,20 mega pixelů
Rozlišení obrazu	<Fotografie> 2816 x 2112, 2272 x 1704, 1600 x 1200, 640 x 480 <Video-klip> 640 x 480, 320 x 240
Displej LCD	Barevný 2,5" LCD LTPS TFT
Kvalita obrazu	Prvotřídní / Standardní / Úsporná
Záznamové médium	Externí paměť: Podporuje karty SD (doplňek, kapacita až 512 MB)
Komprimovaný formát	Vyhovuje normě JPEG
Formát obrazového souboru	DCF 1.0, DPOF 1.1, EXIF 2.2, AVI
Objektiv	3x optická transfokace (zoom) F = 2,8–4,8 f = 5,4 mm–16,2 mm (odpovídá 32 mm–96 mm u 35mm fotoaparátu)
Rozsah zaostření	cca 50 cm až nekonečno (krátká i dlouhá ohnisková vzdálenost) cca 6 cm až nekonečno (makro – krátké ohnisko) cca 35 cm až nekonečno (makro – dlouhé ohnisko)
Automatické zaostření	AF metodou TTL
Expozice	1/2–1/1000 s
Rozhraní	Zdířka DC IN 5 V (přes redukční objímku) Zdířka A/V OUT (přes redukční objímku) USB 2.0 (plná rychlost)
Zdroj napájení	Dobíjecí lithium-iontová baterie (3,7 V, doplňek) Adaptér pro napájení ze sítě (5 V)
Rozměry (Š x V x H)	cca 89 x 55 x 24 mm (bez vyčnívajících částí)
Hmotnost	cca 130 g (bez baterie a karty SD)

* Design a technické údaje se mohou změnit bez předchozího upozornění.



- Pokud není vybavovací rychlost vaší karty SD dostatečná pro nahrávání videoklipů v aktuálně zvolené kvalitě, objeví se ikona s upozorněním  a nahrávání videa se zastaví. V takovém případě zvolte nižší kvalitu videa.

POZNÁMKA