

Serie Veriton 3600

Guía del usuario

Copyright © 2003 Acer Incorporated
Todos los derechos reservados.

Serie Veriton 3600
Guía del usuario

Edición original abril de 2003

La información incluida en esta publicación se modificará periódicamente sin que exista la obligación de notificar a ninguna persona dicha revisión o cambios. Estos cambios se incluirán en nuevas ediciones de este manual o en documentos o publicaciones adicionales. Esta compañía no realizará aseveración ni garantía alguna, explícita ni implícita, con respecto al contenido de la presente publicación y renuncia específicamente a las garantías implícitas de comercialización o adecuación para un fin concreto.

Anote el número de modelo, el número de serie, la fecha y el lugar de compra en el espacio facilitado para ello. El número de serie y el número de modelo se pueden encontrar en la etiqueta que aparece pegada al ordenador. Toda la correspondencia relacionada con la unidad debe incluir el número de serie, el número de modelo y la información de compra.

Ninguna parte de esta publicación se podrá reproducir, guardar en un sistema de recuperación ni transmitir en forma alguna o mediante ningún medio, ya sea electrónico, mecánico, fotocopia, grabación etc., sin el consentimiento previo y por escrito de Acer Incorporated.

Número del modelo: _____

Número de serie: _____

Fecha de compra: _____

Lugar de compra: _____

Acer y el logotipo de Acer son marcas comerciales registradas de Acer Inc. Las marcas comerciales o nombres de productos de otras empresas se han utilizado en el presente documento sólo con fines identificativos y pertenecen a sus respectivas empresas.

Contenido

1 Componentes básicos	1
Especificaciones del sistema	4
Contenido del paquete	6
Cómo acceder al Guía del usuario	7
2 Recorrido por el sistema	9
Características	12
Rendimiento	12
Multimedia	12
Conectividad	13
Panel frontal	14
Panel posterior - VT3600D	16
Panel posterior - VT3600G	18
Teclado	20
Teclas programables	21
Teclas de Internet/suspensión	22
Teclas multimedia	23
Botón de control de volumen/silencio	24
Teclas de bloqueo	25
Teclas de cursor	26
Teclas de Windows	27
Apoya manos	28
Unidad óptica	29
Disco duro	31
3 Instalación del ordenador	33
Preparar un área de trabajo confortable	36
Ajustar la silla	36
Colocar el ordenador Veriton	36
Colocar el monitor	39
Colocar el teclado	39
Colocar el ratón	40
Conectar periféricos	41
Conexión del ratón	41
Conexión del teclado	43
Conexión del monitor	45
Conexión del cable de alimentación	46
Encender el ordenador	47
Apagado del ordenador	48
Opciones de conexión	49
Conexión de la impresora	49
Conexión del módem (opcional)	50

Conexión a la red	51
Conexión de los dispositivos multimedia	52
Conexión de los dispositivos USB	55
4 Actualización del ordenador	57
Precauciones para la instalación	60
Precauciones ESD (anti descargas electrostáticas)	60
Instrucciones previas a la instalación	60
Instrucciones posteriores a la instalación	61
Abrir el ordenador	62
Para retirar la cubierta del ordenador	62
Para volver a colocar la cubierta superior	63
Componentes internos	64
Tarjetas del sistema	65
Esquema de la placa base	65
Tarjeta de sonido	69
Actualización del ordenador	70
Instalación de memoria adicional	70
Sustituir el disco duro	72
Instalar una tarjeta de expansión	76
5 Utilidades del sistema	79
Acrobat Reader	83
Acer LANScope (opcional)	84
Norton AntiVirus	85
NTI CD-Maker (para modelos con CD-RW)	87
PowerDVD (para modelos con DVD)	89
Utilidad BIOS	90
Volver a instalar programas	91
Recuperar el sistema	92
Uso de la Copia de seguridad (Backup) (sólo Windows XP)	96
Desfragmentador de discos (Disk Defragmenter) (sólo Windows XP)	97
6 Preguntas más frecuentes	99
Preguntas más frecuentes	102
Apéndice A: Avisos	105
Aviso de la FCC (Federal Communications Commission)	106
Instrucciones importantes de seguridad	107
Declaración de compatibilidad con láser	108
Declaración sobre baterías de litio	108

Declaración de Macrovision®	109
Declaración de compatibilidad con el año 2000	109
Apéndice B: Mantenimiento del ordenador	111
Consejos importantes	112
Limpieza y servicio	112
Solicitar asistencia técnica	113
Índice	115

1 Componentes básicos

Este capítulo describe las especificaciones del sistema y el contenido de su ordenador.

Especificaciones del sistema

Componente	Especificación
Procesador	<ul style="list-style-type: none">• Intel Pentium®4 1.8 - 3.6 GHz• Intel Celeron® 2.0 - 2.6 GHz
Memoria del sistema	Las cuatro ranuras SDRAM soportan un máximo de 4 GB de memoria DDR de doble canal
Conjunto de chips	<ul style="list-style-type: none">• Intel MCH 865G• Intel MCH 865PE
Gráficos	Tarjeta de vídeo Intel MCH 865G integrada compatible con: <ul style="list-style-type: none">• Tecnología DVMT• Exhibición doble• Un puerto VGA opcional en la trasera Intel MCH 865PE compatible con: <ul style="list-style-type: none">• Tarjeta VGA adicional
Audio	Códec AC97
LAN	Broadcom 5705 compatible con conexión de 10/100/1000 MB
IDE	Ranura ATA IDE paralela de 40 pines
FDD	Unidad de disquete de 1.44 MB 3,5 pulgadas
PS2	<ul style="list-style-type: none">• Puerto de teclado PS/2• Puerto de ratón PS/2
USB	Seis puertos USB 2.0 exteriores
Puerto serie	Un puerto serie
Puerto para impresora	Un puerto paralelo para impresora
Depurar	Un puerto de 4 DEL

Componente	Especificación
Térmico	Control de velocidad dinámica del ventilador
Seguridad	<ul style="list-style-type: none"> • Traba del bastidor (Compatible con Kensington) • Alarme de intrusión del bastidor
Bastidor	Tres modelos: H80, H40, H34A
Sistema de reactivación	Reactivación en LAN Reactivación en módem Mouse / teclado
HDD	<ul style="list-style-type: none"> • 5400 RPM: 40 - 100 GB • 7200 RPM: 40 GB, 80 GB, 120 GB
Unidad óptica	Unidad de CD-ROM, CD-RW, DVD-ROM, o unidad combinada de DVD/CD-RW
Sistema operativo	<ul style="list-style-type: none"> • Windows 2000 • Windows XP Home • Windows XP Professional • Novell • SCO Unix • Red Hat Linux
Dimensiones	<ul style="list-style-type: none"> • Minitorre 424(A) /200(L) /414(P) • Escritorio 135(A) /380(L) /420(P) • Pequeño perfil 95(A) /324(L) /399(P)
Peso	<ul style="list-style-type: none"> • Minitorre 8.5 kg • Escritorio 6.5 kg • Pequeño perfil 5.3 kg
Soluciones térmicas	<ul style="list-style-type: none"> • Temperatura del sistema >90°C - las funciones se suspenden hasta que la temperatura del sistema sea inferior a 90°C • Temperatura del procesador >110°C - las funciones se suspenden hasta que la temperatura del procesador sea inferior a 110°C • Temperatura del procesador >120°C - el sistema se desactiva

Contenido del paquete

Antes de desembalar el ordenador, asegúrese de que dispone de suficiente espacio para instalarlo.

Desembale con cuidado la caja y extraiga el contenido. Si algunos de los siguientes componentes faltan o están dañados, póngase en contacto inmediatamente con su distribuidor.

- Veriton serie 3600
- Elementos contenidos en la caja de accesorios
 - Bases de apoyo
 - Teclado USB o PS/2
 - Ratón USB o PS/2
 - Cable de alimentación
- Póster de instalación y guía del usuario
- Aplicaciones de otros fabricantes y documentación adicional

Cómo acceder al Guía del usuario

Este Guía del usuario también se encuentra disponible en el ordenador en formato Adobe Acrobat PDF.

Para acceder al Guía del usuario (para Windows XP)

- 1 En la barra de tareas de Windows XP, haga clic en el botón Inicio y seleccione Centro de Ayuda y soporte técnico.
- 2 En la página de inicio de Centro de Ayuda y soporte técnico, haga doble clic en el icono Veriton 3600 series Online.

Para acceder al Guía del usuario (para Windows 2000)

- 1 Haga doble clic en el icono Veriton 3600 series Online que aparece en el escritorio de Windows.

2 Recorrido por el sistema

En este capítulo se describen las características y los componentes de su ordenador.

Características

A continuación, se describen algunas de las numerosas características con las que cuenta su ordenador:

Rendimiento

- Intel Pentium® 4 compatible con FSB de hasta 800 MHz
 - o
- Intel Celeron® CPU compatible con FSB de hasta 400 MHz
- Compatible con la Tecnología de Hiperprocesamiento de Intel en sistemas Pentium® 4 de 3,06 GHz o superior
- Conjunto de chips Intel 865G/865PE ICH5
- DDR-SDRAM 400/333/266, cuatro ranuras DIMM, memoria de doble canal expansible hasta 4 GB
- Función de administración de energía
- Unidad de disco de 3,5 pulgadas
- Unidad de CD-ROM, CD-RW, DVD-ROM, o unidad combinada de DVD/CD-RW
- Disco duro IDE mejorado de alta capacidad
- Compatibilidad con periféricos de alto rendimiento USB 2.0

Multimedia

- Sistema de audio con calidad 3-D mediante controlador de audio incorporado
- Interfaces para entrada de audio/línea, salida de audio/línea, salida de auricular y entrada de micrófono



Nota: El sistema dispone de dos puertos de entrada de micrófono, uno en la parte frontal y otro en la parte posterior. Sin embargo, no es posible utilizar ambos puertos al mismo tiempo. De forma predeterminada, el sistema activa el puerto de entrada de la parte frontal y desactiva el de la parte posterior.

Conectividad





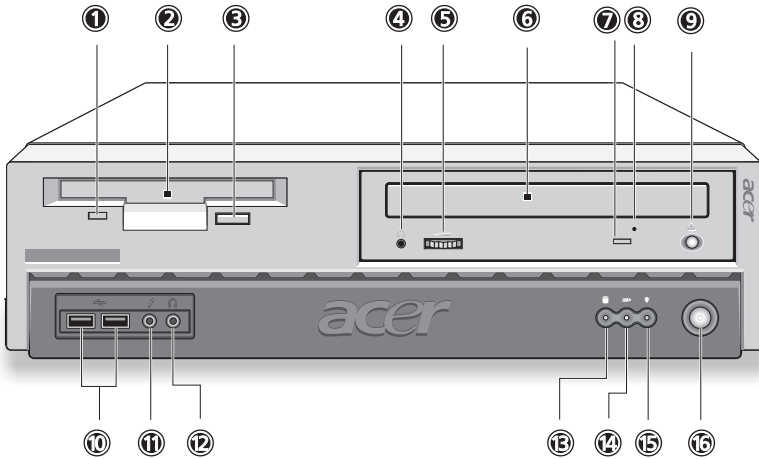

- Dos interfaces PS/2 para ratón y teclado
- Un puerto serie
- Un puerto paralelo
- Un puerto VGA
- Ocho puertos USB 2.0 (Universal Serial Bus) (dos internos, dos en el panel frontal y cuatro en el panel posterior)
- Fax de alta velocidad/módem PCI de datos (opcional)
- Compatible con LAN Gigabit 10/100/1000 Base T Broadcom 5705 con función de reactivación remota

Panel frontal

El panel frontal del ordenador consta de los siguientes componentes:



Número	Icono	Componente
1		Indicador LED de unidad de disco
2		Unidad de disco de 3,5 pulgadas
3		Botón de expulsión de la unidad de disco
4		Puerto de auricular/aurifono de CD/DVD/CD-RW
5		Control de volumen
6		Bandeja de CD/DVD/CD-RW
7		Indicador LED de la unidad de CD/DVD/CD-RW
8		Agujero de expulsión de emergencia de la unidad de CD/DVD/CD-RW
9		Botón detener/expulsar

Número	Icono	Componente
10		Puertos USB
11		Puerto de entrada de micrófono (frontal) <small>consulte la nota</small>
12		Puerto de salida de auricular
13		Indicador LED de actividad del disco duro
14		Indicador LED de actividad de red LAN
15		Indicador LED de encendido
16		Interruptor de alimentación







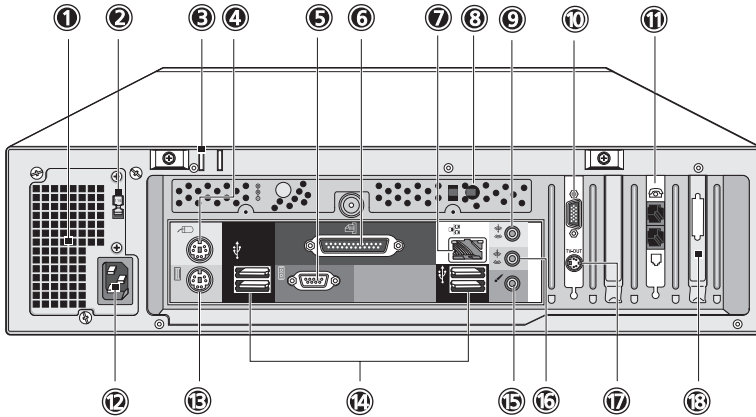

Nota: El sistema dispone de dos puertos de entrada de micrófono, uno en la parte frontal y otro en la parte posterior. Sin embargo, no es posible utilizar ambos puertos al mismo tiempo. De forma predeterminada, el sistema activa el puerto de entrada de la parte frontal y desactiva el de la parte posterior.

Panel posterior - VT3600D

El panel posterior del ordenador consta de los siguientes componentes:



Número	Icono	Color	Componente
1			Fuente de alimentación
2			Conmutador de selección de voltaje
3			Ojo de cerradura
4		Verde	Puerto de ratón PS/2
5		Azul turquesa	Puerto serie
6		Burdeos	Puerto de impresora/paralelo
7		Gris	Puerto de red
8			Botón de recuperación con un toque (opcional)

Número	Icono	Color	Componente
9		Azul claro	Conector de entrada de línea/ audio
10			Puerto para monitor (tarjeta de expansión PCI)
11			Puerto de línea telefónica/ auricular
12			Zócalo del cable de alimentación
13		Púrpura	Puerto de teclado PS/2
14		Negro	Puertos USB
15		Rosa	Puerto de entrada de micrófono (posterior)
16		Verde lima	Conector de salida de línea/ audio
17			Conector de salida para S-vídeo
18			Ranuras de expansión





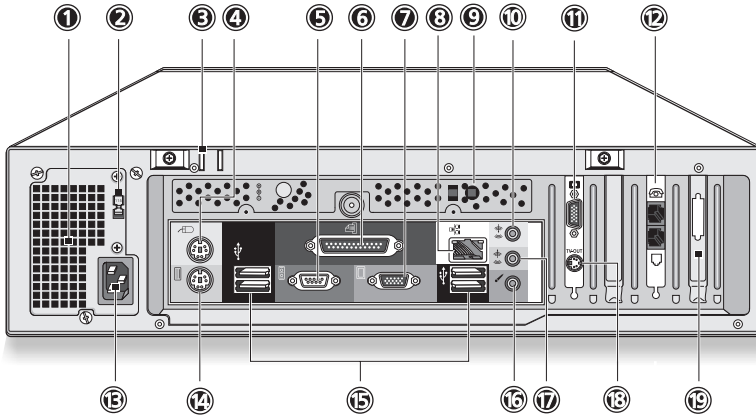

Si desea obtener más información sobre cómo conectar periféricos, consulte “Conectar periféricos” en la página 41 y “Opciones de conexión” en la página 49.

Panel posterior - VT3600G

El panel posterior del ordenador consta de los siguientes componentes:



Número	Icono	Color	Componente
1			Fuente de alimentación
2			Conmutador de selección de voltaje
3			Ojo de cerradura
4		Verde	Puerto de ratón PS/2
5		Azul turquesa	Puerto serie
6		Burdeos	Puerto de impresora/paralelo
7		Azul	Puerto para monitor (VGA integrado)
8		Gris	Puerto de red

Número	Icono	Color	Componente
9			Botón de recuperación con un toque (opcional)
10		Azul claro	Conector de entrada de línea/ audio
11			Puerto para monitor (tarjeta de expansión PCI)
12			Puerto de línea telefónica/ auricular
13			Zócalo del cable de alimentación
14		Púrpura	Puerto de teclado PS/2
15		Negro	Puertos USB
15		Rosa	Puerto de entrada de micrófono (posterior)
17		Verde lima	Conector de salida de línea/ audio
18			Conector de salida para S-vídeo
19			Ranuras de expansión

Si desea obtener más información sobre cómo conectar periféricos, consulte “Conectar periféricos” en la página 41 y “Opciones de conexión” en la página 49.

Teclado

El completo teclado que se facilita con el ordenador incluye teclas de cursor independientes, dos teclas de Windows y doce teclas de función.

Si desea obtener información sobre cómo conectar un teclado USB, consulte la sección "Conexión de periféricos" en la página 41.

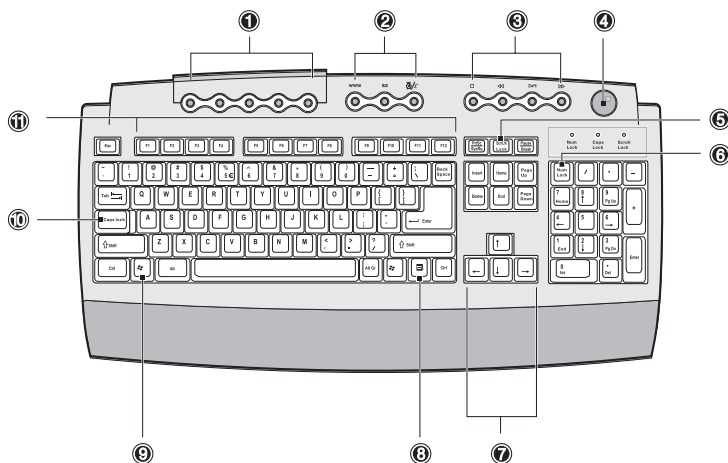

Nº	Descripción
1	Teclas programables
2	Teclas de Internet/suspensión
3	Teclas multimedia
4	Botón de control de volumen/silenció
5	Tecla de bloqueo de desplazamiento
6	Tecla de bloqueo numérico

Nº	Descripción
7	Teclas de cursor
8	Tecla de aplicación
9	Tecla del logotipo de Windows
10	Tecla de bloqueo de mayúsculas
11	Teclas de función

Teclas programables

Las teclas programables permiten acceder directamente a un sitio Web (URL) o ejecutar cualquier programa, archivo o aplicación del sistema. La quinta tecla está configurada para ejecutar el reproductor multimedia de Windows. Para configurar las distintas teclas, haga clic con el botón derecho en el icono del teclado Magic Keyboard que aparece en el escritorio.

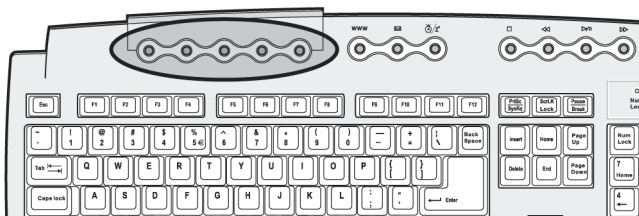

Teclas de Internet/suspensión

Existen tres teclas de este tipo:

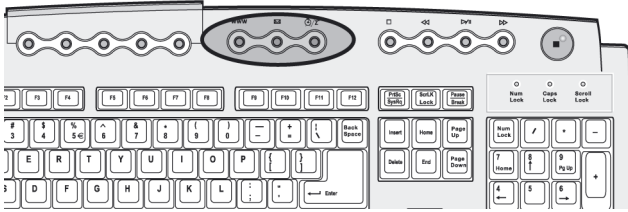

Icono	Tecla	Descripción
	Correo electrónico	Inicia la aplicación de correo electrónico.
WWW	Navegador Web	Inicia el navegador predeterminado actual.
Z	Suspender	Pulse este botón para establecer el sistema en modo de suspensión.

Teclas multimedia

Estas teclas permiten reproducir, detener, avanzar, retroceder o interrumpir temporalmente una canción o película a través del teclado.

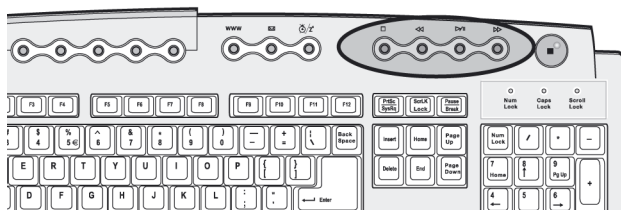

Icono	Tecla	Descripción
▶▶/	Reproducir/ Pausa	Pulse esta tecla para iniciar la reproducción de un archivo de audio o vídeo. Púlsela de nuevo para interrumpir la reproducción temporalmente.
■	Detener	Pulse esta tecla para detener la reproducción de un archivo de audio o vídeo.
▶▶	Avanzar	Pulse esta tecla para avanzar al siguiente archivo de vídeo o pista e iniciar la reproducción.
◀◀	Retroceder	Pulse esta tecla para retroceder al archivo de vídeo o pista anterior e iniciar la reproducción.

Botón de control de volumen/silencio



Este botón permite controlar el volumen del altavoz. Gírelo hacia la izquierda o hacia la derecha para ajustar el volumen. Púlselo para activar o desactivar el sonido.

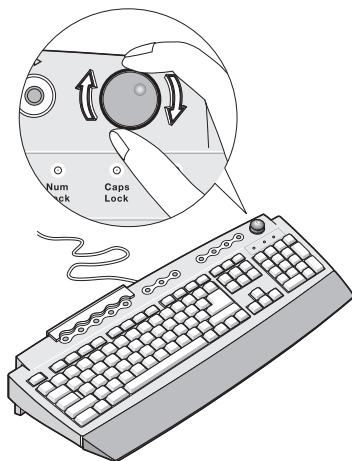

Teclas de bloqueo

El teclado incorpora tres teclas de bloqueo que pueden activarse y desactivarse para alternar entre dos funciones.

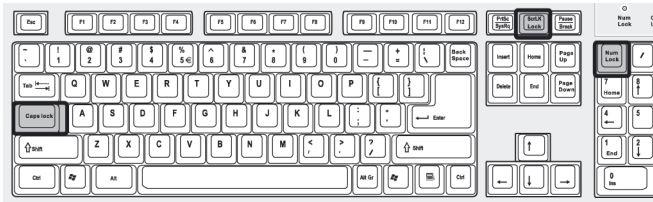

Tecla de bloqueo	Descripción
Bloq Mayús	Al activar esta tecla, todos los caracteres alfabéticos aparecen en mayúscula (se obtiene el mismo resultado al pulsar Mayús + <letra>).
Bloq Núm	Al activar esta tecla, el teclado cambia al modo numérico, es decir, las teclas funcionan como una calculadora (con operadores aritméticos como +, -, * y /).
Bloq Despl	Al activar esta tecla, la pantalla se desplaza una línea hacia arriba o hacia abajo al pulsar las teclas de dirección arriba o abajo respectivamente. Tenga en cuenta que la tecla Bloq Despl no funciona con todas las aplicaciones.

Teclas de cursor

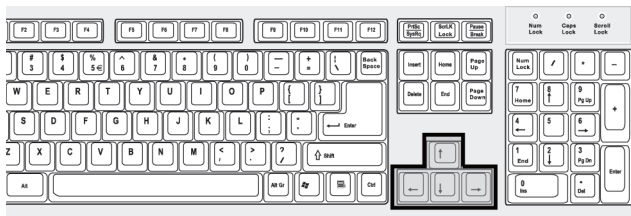

Estas teclas, también denominadas teclas de dirección, permiten desplazar el cursor por la pantalla. Desempeñan la misma función que las teclas de dirección del teclado numérico cuando Bloq Núm está desactivado.

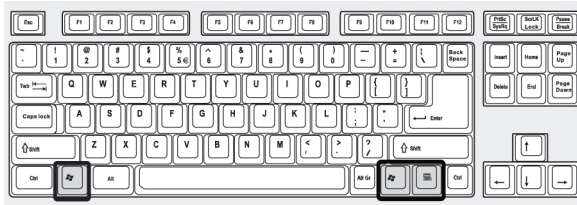

Teclas de Windows

El teclado incorpora dos teclas que realizan funciones específicas de Windows.



Tecla	Descripción
<p>Tecla del logotipo de Windows</p> 	<p>Botón Inicio. Las combinaciones con esta tecla permiten realizar funciones especiales como:</p> <ul style="list-style-type: none"> • Windows + Tab: Activar el siguiente botón de la barra de tareas • Windows + E: Explorar Mi PC • Windows + F: Buscar documento • Windows + M: Minimizar todo • Mayús + Windows + M: Deshacer minimizar todo • Windows + R: Mostrar el cuadro de diálogo Ejecutar
<p>Tecla de aplicación</p> 	<p>Abre el menú contextual de las aplicaciones (realiza la misma función que al pulsar el botón derecho del ratón).</p>

Teclas de función

Las teclas de función, F1 - F12, permiten realizar funciones específicas dependiendo de la aplicación en la que se utilicen.

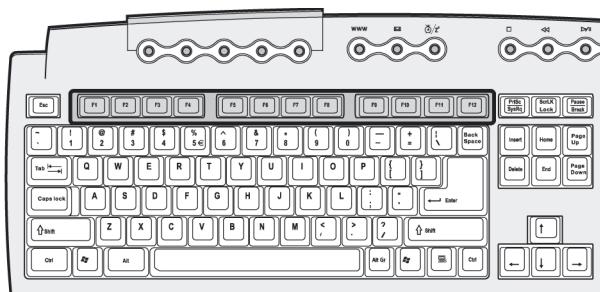

Apoya manos

Este componente desmontable permite apoyar en él las manos mientras se está escribiendo.

Unidad óptica

El ordenador incorpora una unidad de CD-ROM, CD-RW o una unidad combinada de DVD-ROM. Esta unidad se encuentra situada en el panel frontal del ordenador. La unidad de CD-ROM permite reproducir distintos tipos de discos compactos (CD). La unidad de DVD no sólo permite reproducir CD, discos CD-I y CD de vídeo, sino también discos de vídeo digital (DVD). Los DVD o DVD-ROM son un nuevo tipo de soporte con una capacidad mínima de 4,7 GB (gigabytes), capacidad suficiente para almacenar una película de larga duración. La unidad de CD-RW permite crear y grabar discos CD-RW (grabables y regrabables).

Los CD y DVD, al igual que los disquetes, son también compactos, ligeros y fáciles de llevar. Sin embargo, son más delicados que los disquetes y se deben tratar con un especial cuidado.

Para insertar un CD o DVD en la unidad de CD o DVD del ordenador:

- 1 Pulse suavemente el botón de expulsión que se encuentra en el panel frontal.

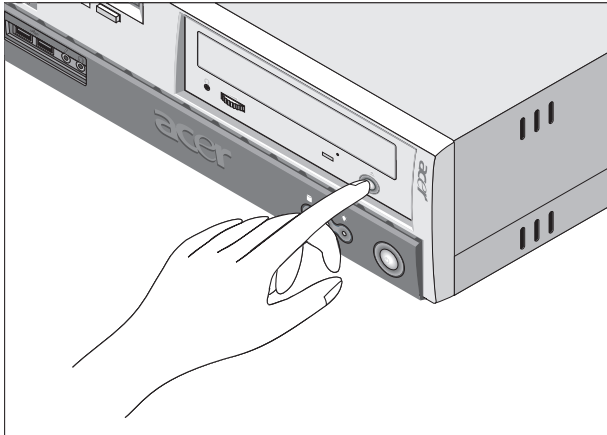

- 2 Cuando se abra la bandeja, inserte el CD o DVD. Asegúrese de que la etiqueta o la parte del título se coloca hacia arriba. No toque el interior del disco para evitar dejar marcas o huellas de dedos.

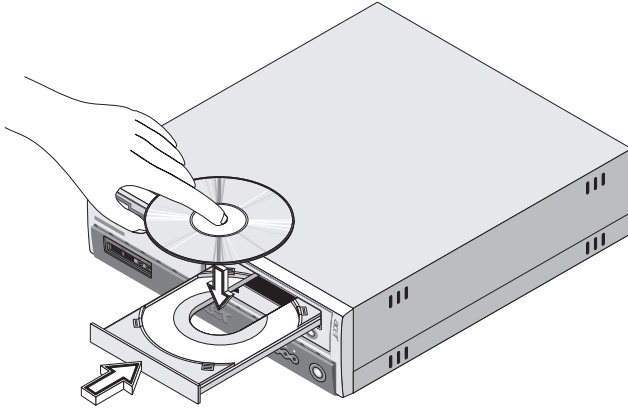

- 3 Vuelva a pulsar el botón de expulsión para cerrar la bandeja.

Mantenimiento de los CD/DVD:

- Guárdelos siempre en su caja cuando no los utilice para que no se rayen ni se estropeen. Cualquier tipo de suciedad o desperfecto puede afectar a los datos del disco, dañar el lector de la lente de la unidad de CD o DVD o impedir que el ordenador lea el disco correctamente.
- Sujete siempre los discos por los bordes para evitar dejar marcas y huellas de dedos.
- Limpie los discos con un paño limpio y sin polvo describiendo una línea recta desde el centro hacia los bordes. No le pase el paño en círculos.
- Limpie la unidad de CD o DVD de forma periódica. Puede consultar las instrucciones del kit de limpieza. Los kits de limpieza se pueden adquirir en cualquier tienda de informática o electrónica.

Disco duro

El ordenador incorpora un disco duro IDE mejorado (E-IDE) de alta capacidad.

Si desea obtener información sobre cómo actualizar o sustituir el disco duro, consulte "Sustituir el disco duro" en la página 72.

3 Instalación del ordenador

En este capítulo se proporcionan instrucciones detalladas para instalar el ordenador y conectar periféricos adicionales.

Preparar un área de trabajo confortable

Para trabajar de un modo seguro, debe preparar un área de trabajo confortable y realizar un uso del equipo adecuado. Por este motivo, es muy importante dedicar tiempo a idear cómo se va a organizar el área de trabajo.

A continuación, se especifican algunos puntos que se deben tener en cuenta:

Ajustar la silla

Tener el tipo de silla adecuado no significa necesariamente tener un apoyo adecuado. Es necesario ajustar la silla para que se adapte al cuerpo. Una postura del cuerpo adecuada le dará más comodidad y le hará ser más productivo.

- Evite inclinar la silla. Si dispone de una silla que se inclina, bloquee los botones de inclinación para que no se incline ni hacia delante ni hacia atrás.
- Ajuste la altura de la silla de tal manera que pueda sentarse en la misma con los muslos paralelos al suelo y los pies apoyados en el suelo.
- Apoye el cuerpo en el respaldo de la silla. El torso trabaja más intensamente para mantener el equilibrio si no se apoya el cuerpo en el respaldo de la silla.

Colocar el ordenador Veriton

Es posible colocar el ordenador en dos posiciones:

- Posición vertical/torre
- Posición de horizontal/sobremesa

Para colocar el PC en posición vertical o torre:

- 1 Coloque las bases de apoyo.
Presione la muesca que hay a ambos lados de las bases de apoyo (a).

- 2 Inserte las bases de apoyo en las ranuras del marco de la carcasa (b) como se muestra en la figura siguiente:

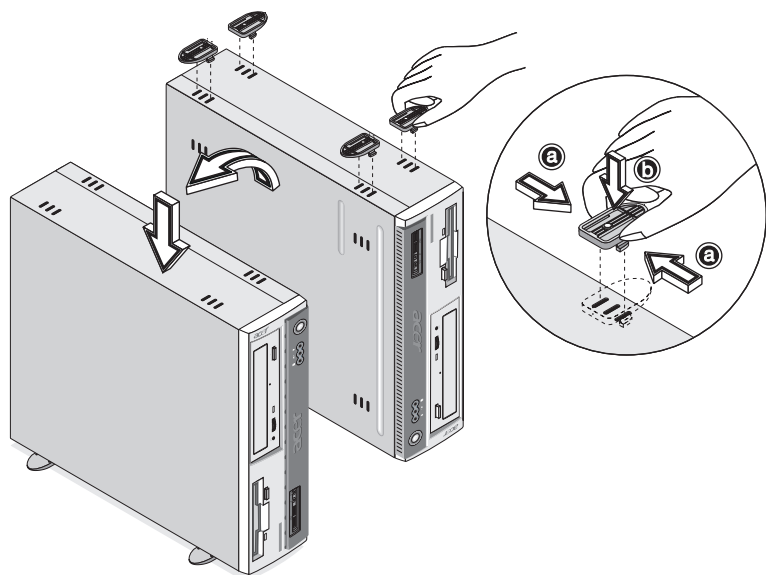

Para colocar el PC en posición de sobremesa o horizontal:

- 1 Coloque las bases de apoyo como se muestra en la figura que aparece a continuación.

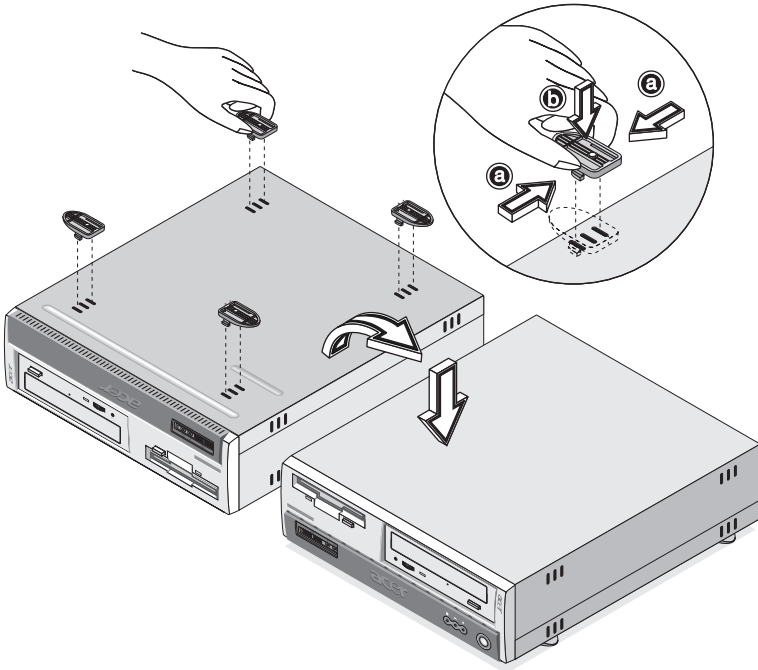

- 2 Coloque el ordenador en el lugar que desee.

Tenga en cuenta lo siguiente a la hora de seleccionar una ubicación para el ordenador:

- No coloque el ordenador cerca de equipos que puedan causar interferencias de frecuencias de radio o electromagnéticas como transmisores de radio, aparatos de televisión, fotocopiadoras o equipos de calefacción o aire acondicionado.
- Evite las zonas en las que se acumule polvo y en las que las temperaturas o la humedad sean extremas.
- Coloque el ordenador a un lado o bajo su escritorio siempre y cuando no le obstaculice para trabajar y desplazarse normalmente.

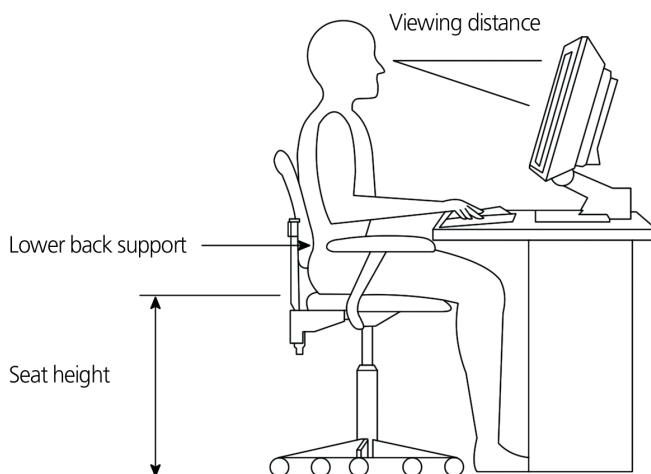

Colocar el monitor

Coloque el monitor a una distancia apropiada para su visualización, normalmente entre 50 y 60 centímetros. Ajuste la pantalla de manera que su parte superior quede un poco por debajo de la altura de los ojos del usuario.

Colocar el teclado

La colocación del teclado es un factor muy importante para la postura. Si lo coloca demasiado lejos, su cuerpo tendrá que inclinarse hacia adelante y se verá forzado a adoptar una posición antinatural. Si lo coloca demasiado alto, añadirá tensión a los músculos de los hombros.

- El teclado se debe colocar justo por encima del regazo. Para ajustar la altura del teclado, abra los soportes plegables situados debajo.
- Mantenga los antebrazos paralelos al suelo mientras escribe. Los brazos superiores y hombros deben estar relajados. Trate de escribir con un ligero toque. Si nota tensión en los hombros o cuello, pare un rato y corrija la postura.
- Coloque el teclado frente al monitor. Si pone el teclado al lado del monitor, tendrá que girar la cabeza mientras escribe, lo cual añadirá tensión a los músculos del cuello.

Colocar el ratón

- El ratón se debe colocar en la misma superficie del teclado, de modo que pueda llegar a él con facilidad.
- Ajuste su posición de modo que tenga suficiente espacio para moverlo sin tener que estirarse ni inclinarse.
- Utilice el brazo para mover el ratón. No apoye la muñeca en la mesa cuando mueva el ratón.

Conectar periféricos

Instalar el ordenador resulta muy fácil. Lo único que debe hacer es conectar el ratón, el teclado, el monitor y el cable de alimentación.



Nota: Los periféricos que se muestran a continuación se han tomado sólo como referencia. Los modelos reales pueden variar según el país.

Conexión del ratón

Ratón USB

Conecte el cable del ratón al puerto USB  (puerto negro) situado en el panel frontal o posterior del ordenador.

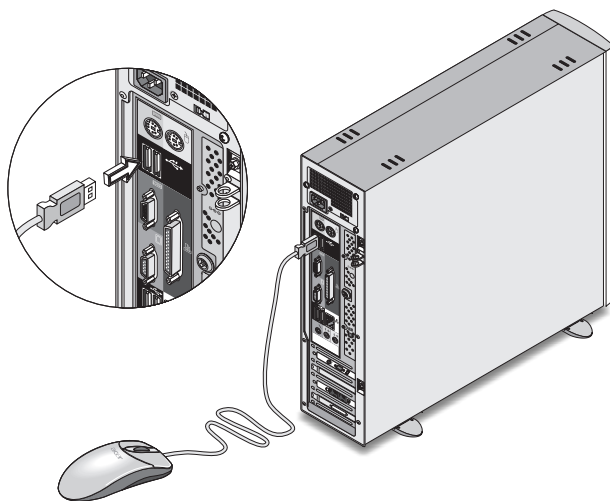

Ratón PS/2

Conecte el cable del ratón PS/2 al puerto de ratón PS/2  (puerto verde) situado en el panel posterior del ordenador.

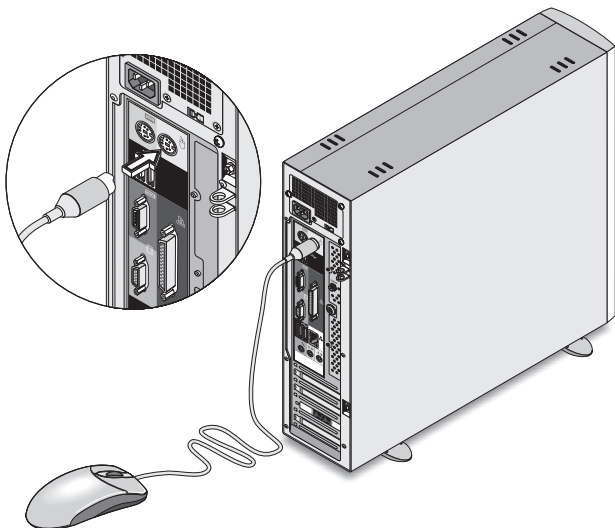

Conexión del teclado

Teclado USB

Conecte el cable del teclado al puerto USB  (puerto negro) situado en el panel frontal o posterior del ordenador.

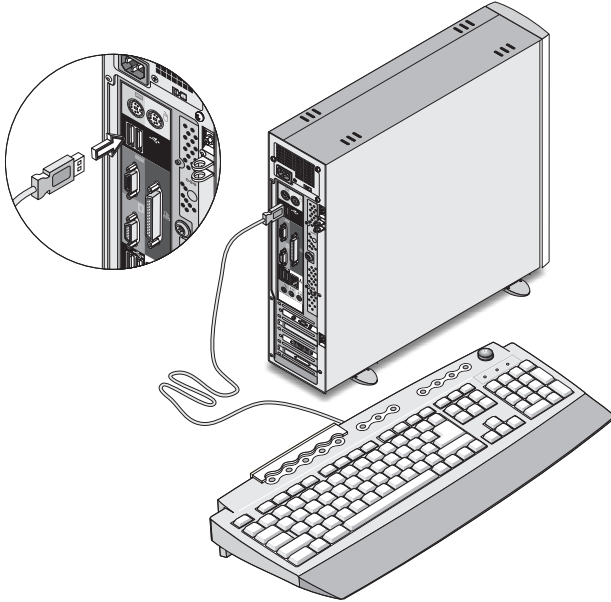

Teclado PS/2

Conecte el cable del teclado al puerto de teclado PS/2  (puerto púrpura) que se encuentra situado en el panel posterior del ordenador.

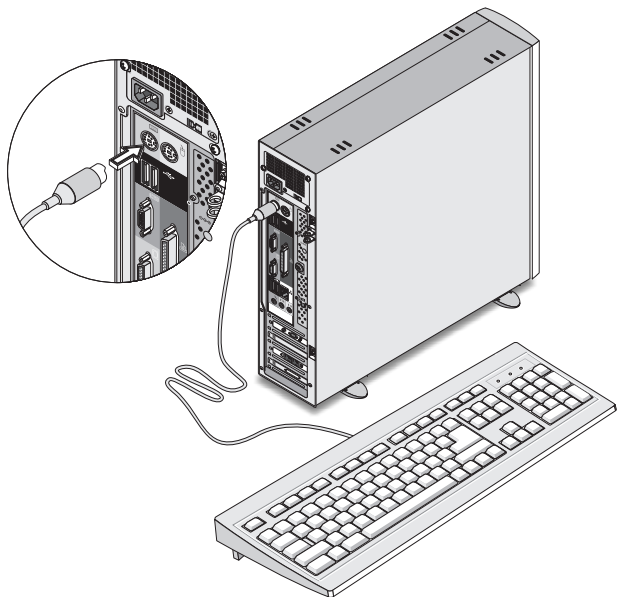

Conexión del monitor

La ubicación del puerto de su monitor depende de cuáles modelos Veritas 3600 que usted tiene. Consulte "Panel posterior - VT3600D" en la página 16 o "Panel posterior - VT3600G" en la página 18 para ubicar el/los puerto(s) de su monitor.

Para conectar el monitor, conecte el cable del monitor al puerto de monitor  (puerto azul) situado en el panel posterior del ordenador.



.....

Nota: Refiérase al manual del monitor para instrucciones adicionales acerca del ajuste de la configuración de sus monitores.

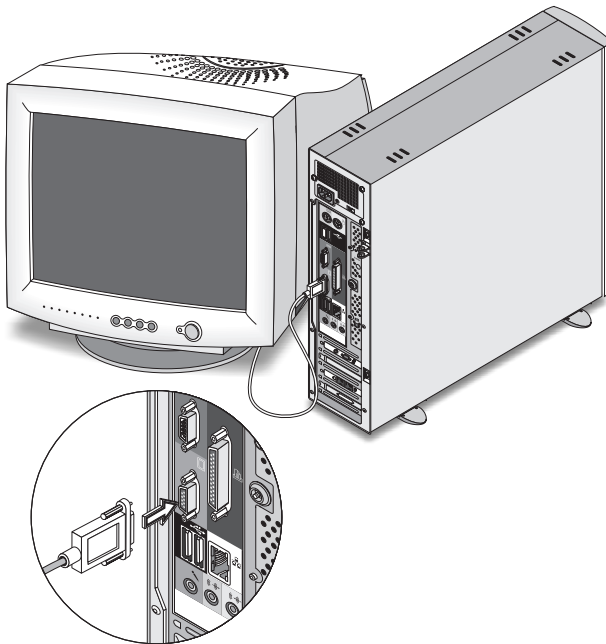

.....

Nota: La imagen arriba muestra la versión 3600G. Refiérase a las páginas 17 y/o 19 para la ubicación de los puertos de su(s) monitor(es).

Conexión del cable de alimentación



Advertencia! Antes de empezar, compruebe el tipo de voltaje de su área. Asegúrese de que coincide con el voltaje del ordenador. Si no coinciden, ajuste el interruptor selector de tensión de su ordenador en la gama de tensión aplicable a su área.

Sitúe el conmutador de selección de voltaje de acuerdo con el tipo de voltaje de su área (a). Conecte el cable de alimentación a la toma situada en el panel posterior del ordenador (b). A continuación, conecte el otro extremo del cable de alimentación a la toma de corriente.

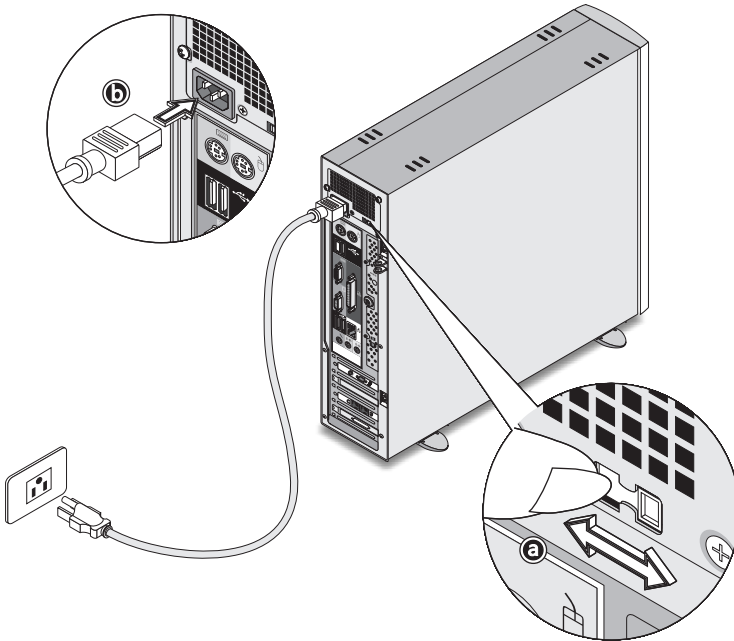

Encender el ordenador

Después de conectar los periféricos necesarios y enchufar el cable de alimentación, puede encender el ordenador y empezar a trabajar.

Para encender el ordenador:

- 1 Encienda todos los periféricos conectados al ordenador (monitor, impresora, fax, altavoces, etc.).
- 2 Pulse el botón de encendido que se encuentra en el panel frontal del ordenador.

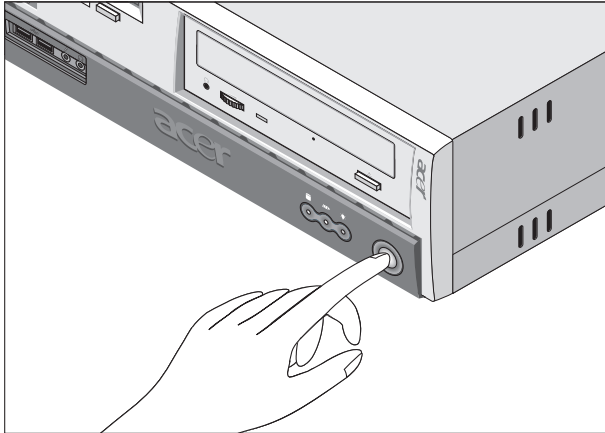

Importante: Asegúrese de que el cable de alimentación está correctamente conectado a la toma de corriente. Si está utilizando una banda de potencia o un AVR (Regulador de tensión automático), asegúrese de que está enchufado y encendido.

Apagado del ordenador

Para apagar el ordenador, realice el siguiente procedimiento.

Para Windows XP:

- 1 En la barra de tareas de Windows XP, haga clic en el botón Inicio, seleccione Apagar el equipo y, a continuación, haga clic en Apagar.
- 2 Apague todos los periféricos conectados al ordenador.

Para Windows 2000:

- 1 En la barra de tareas de Windows 2000, haga clic en el botón Inicio, resalte Apagar, seleccione Apagar en la ventana desplegable y, a continuación, haga clic en Aceptar.
- 2 Apague todos los periféricos conectados al ordenador.

Si no puede apagar el ordenador normalmente, pulse el botón de encendido durante al menos cuatro segundos. Si pulsa el botón rápidamente, es posible que el ordenador entre en modo de suspensión.

Opciones de conexión

Conexión de la impresora

El ordenador admite impresoras para puertos serie, paralelo y USB.

Para conectar una impresora en paralelo, conecte el cable de la impresora al puerto paralelo  (puerto burdeos) situado en el panel posterior del ordenador.



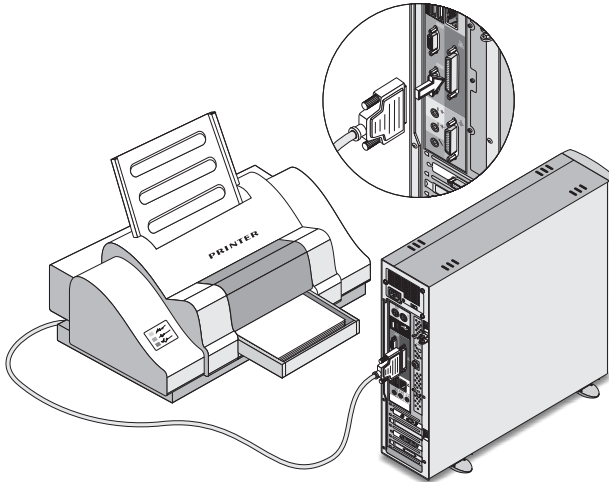

Nota: La impresora que se muestra a continuación se ha tomado sólo como referencia. El modelo real puede variar según el país.



Nota: Para conectar una impresora serie, conecte el cable de la impresora al puerto serie situado en el panel posterior del ordenador. Del mismo modo, para conectar una impresora USB, conecte el cable de la impresora a cualquiera de los puertos USB situados en los paneles frontal o posterior.

Conexión del módem (opcional)

Para instalar el módem, conecte la línea de teléfono  y el auricular  a los puertos correspondientes situados en el panel posterior del ordenador.

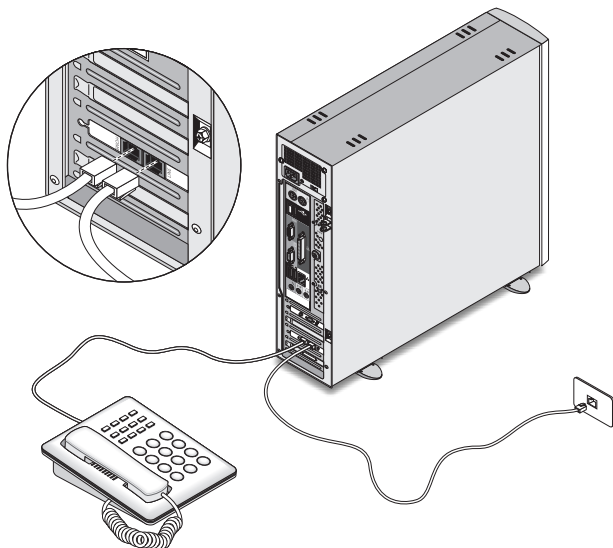

Conexión a la red

Se puede conectar el ordenador a una red de área local (LAN) a través de un cable de red. Para ello, basta con conectar el cable de red al puerto de red  (puerto blanco) situado en el panel posterior del ordenador.

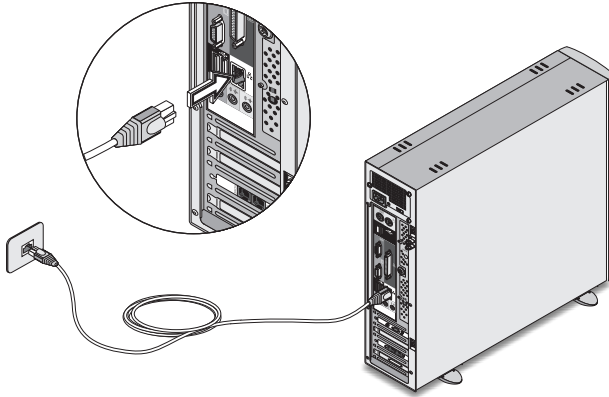

Nota: Si desea obtener información sobre cómo configurar la red, consulte el manual del sistema operativo o el administrador de sistema de red.

Conexión de los dispositivos multimedia

Es posible conectar dispositivos multimedia como, por ejemplo, micrófonos, auriculares o audífonos, altavoces externos y dispositivos de entrada de línea de audio. Estos dispositivos le permitirán aprovechar las características multimedia de su ordenador.



Nota: Los dispositivos multimedia que se muestran abajo son sólo una muestra de referencia. Los modelos reales del dispositivo pueden variar según el país.

Conecte los dispositivos de la siguiente manera:





Nota: Si desea obtener más información sobre cómo configurar dispositivos multimedia, consulte la documentación que se facilita con cada dispositivo.

- micrófono: conecte el micrófono al puerto de entrada de micrófono  (conector rosa) situado en los paneles frontal y posterior del ordenador.

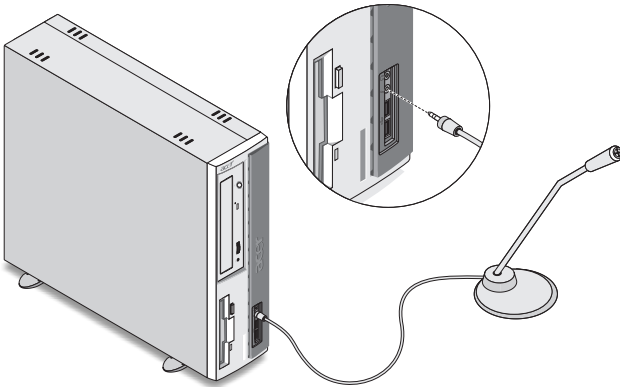

Nota: El sistema dispone de dos conectores de entrada de micrófono, uno en la parte frontal y otro en la parte posterior. Sin embargo, no es posible utilizar ambos conectores al mismo tiempo. De forma predeterminada, el sistema activa el conector de entrada de la parte frontal y desactiva el de la parte posterior.



- audífonos, auriculares: conecte este tipo de dispositivos al puerto de salida de auricular  (conector verde lima) situado en el panel frontal del ordenador.



.....

Nota: Para ajustar el volumen de los auriculares, haga clic en el icono de volumen que aparece en la barra de tareas en la parte inferior de la pantalla. Cuando aparezca el control de volumen, arrastre la barra del control de volumen hasta el nivel que desee. También puede utilizar el botón de control de volumen del teclado.

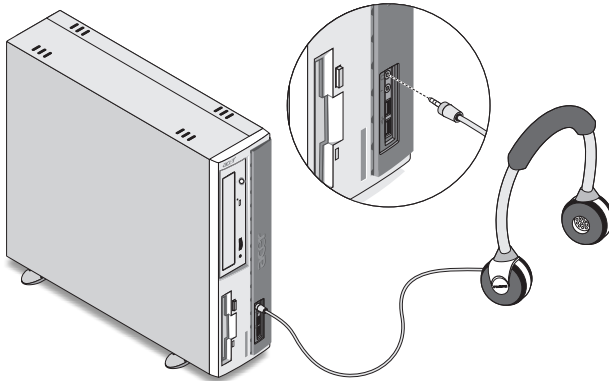

- altavoces externos: conecte los altavoces al puerto de salida de audio/línea (🔊) (puerto verde lima) situados en el panel posterior del ordenador.

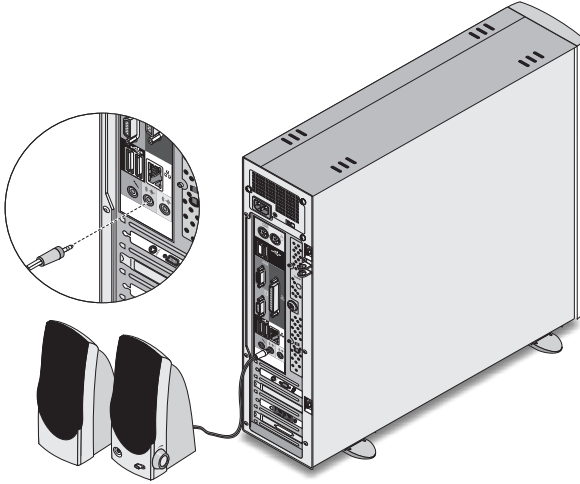

- dispositivo de entrada de línea de audio: conecte este dispositivo al puerto de entrada de audio/línea (🔊) (conector azul claro) situado en el panel posterior del ordenador.

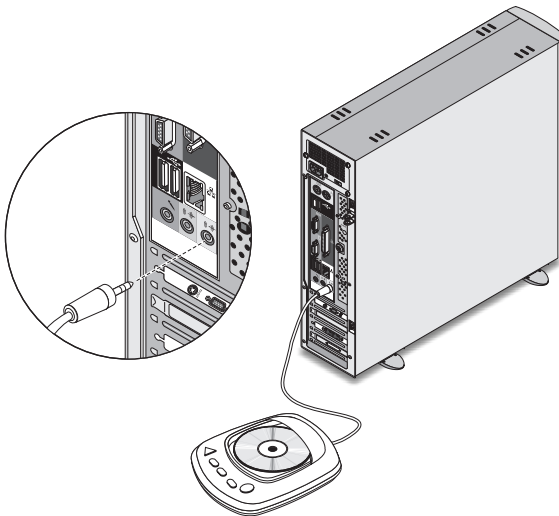

Conexión de los dispositivos USB

USB (Universal Serial Bus) es un diseño de bus serie que permite conectar en serie periféricos como, por ejemplo, cámaras digitales, teclados, ratones, joysticks, escáneres, impresoras y módems. Mediante la tecnología USB se han erradicado las conexiones de cables complejas.

El ordenador incorpora seis puertos USB: dos en el panel frontal y cuatro en el panel posterior. Estos puertos admiten dispositivos externos USB 2.0 de alto rendimiento como, por ejemplo, webcams y cámaras fotográficas digitales. También permiten conectar al ordenador dispositivos USB adicionales sin utilizar los recursos del sistema.

Para conectar un dispositivo USB, basta con conectar el cable del dispositivo a cualquiera de los puertos USB  (puerto negro).



.....
Nota: Los dispositivos USB que se muestran abajo son sólo una muestra de referencia. Los modelos reales de los dispositivos pueden variar según el país.

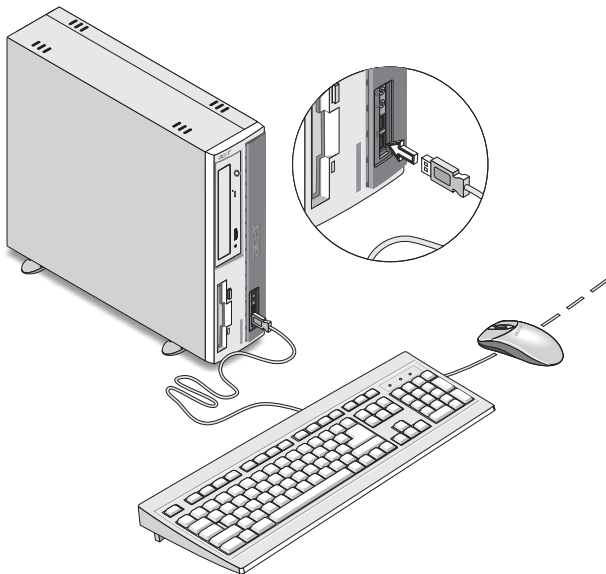

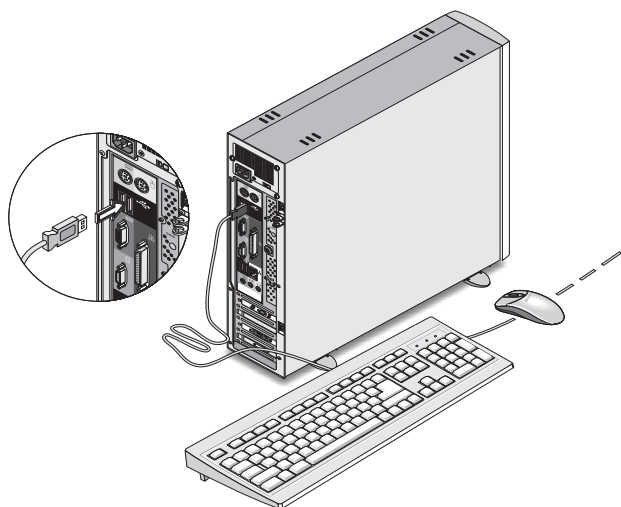

Nota: Algunos dispositivos USB incorporan un puerto USB que permite realizar conexiones en cadena margarita con otros dispositivos.

4 Actualización del ordenador

En este capítulo se incluyen instrucciones sobre cómo actualizar el ordenador así como información básica sobre las tarjetas del sistema que le será de utilidad durante el proceso de actualización.

Precauciones para la instalación

Antes de instalar cualquier componente del ordenador, se recomienda leer las siguientes secciones. Estas secciones contienen precauciones importantes sobre descargas electrostáticas, así como las instrucciones que se deben seguir antes y después de la instalación.

Precauciones ESD (anti descargas electrostáticas)

Las descargas electrostáticas (ESD) pueden producir daños en el procesador, las unidades de disco, las tarjetas de expansión y otros componentes. Antes de instalar un componente del ordenador, tenga siempre en cuenta las precauciones siguientes:

- 1 No extraiga ningún componente de su envoltorio de protección hasta que esté listo para instalarlo.
- 2 Póngase una correa de toma de tierra en la muñeca y conéctela a una parte metálica del ordenador antes de manipular los componentes. En caso de no disponer de una correa para la muñeca, mantenga el contacto con el ordenador durante cualquier procedimiento que requiera protección contra descargas electrostáticas.

Instrucciones previas a la instalación

Antes de instalar un componente, tenga siempre en cuenta lo siguiente:

- 1 Apague el ordenador y todos los periféricos conectados a él antes de abrirlo. A continuación, desenchufe todos los cables de las tomas.
- 2 Abra el ordenador de acuerdo con las instrucciones especificadas en la página 62.
- 3 Tenga en cuenta las precauciones ESD (anti descargas electrostáticas) descritas anteriormente antes de manipular los componentes del ordenador.
- 4 Retire todos los periféricos o tarjetas de expansión que bloqueen el acceso al conector del componente o a los zócalos DIMM.
- 5 Si desea obtener instrucciones específicas sobre el componente que va a instalar, consulte las siguientes secciones.



Advertencia! Si no desconecta el ordenador correctamente antes de empezar a instalar los componentes se pueden producir daños graves.

Si no dispone de los conocimientos técnicos adecuados, no intente realizar los procedimientos que se describen en las secciones siguientes.

Instrucciones posteriores a la instalación

Después de instalar un componente del ordenador, realice lo siguiente:

- 1 Compruebe que los componentes se han instalado según las instrucciones paso a paso especificadas en las secciones respectivas.
- 2 Vuelva a colocar cualquier periférico o tarjeta de expansión que se haya retirado con anterioridad.
- 3 Vuelva a colocar la cubierta del ordenador.
- 4 Conecte los cables necesarios y encienda el ordenador.

Abrir el ordenador



Advertencia! Antes de empezar, asegúrese de que ha apagado el ordenador y todos los periféricos conectados a él. Consulte la sección "Instrucciones previas a la instalación" en la página 60.

Es necesario abrir el ordenador para poder instalar componentes adicionales. Si desea obtener más información, consulte la siguiente sección.

Para retirar la cubierta del ordenador

- 1 Apague el ordenador y desenchufe todos los cables.
- 2 Coloque el ordenador en una superficie plana y firme. Si el ordenador se encuentra en posición vertical, retire las bases de apoyo y coloque el ordenador en la posición normal.
- 3 Retire la cubierta superior.
Utilice un destornillador para retirar los dos tornillos del panel posterior (a) y póngalos a un lado.

Sostenga los laterales de la cubierta con ambas manos.

Deslícela hacia atrás alrededor de 2,5 cm (b) y levántela suavemente para retirarla (c).

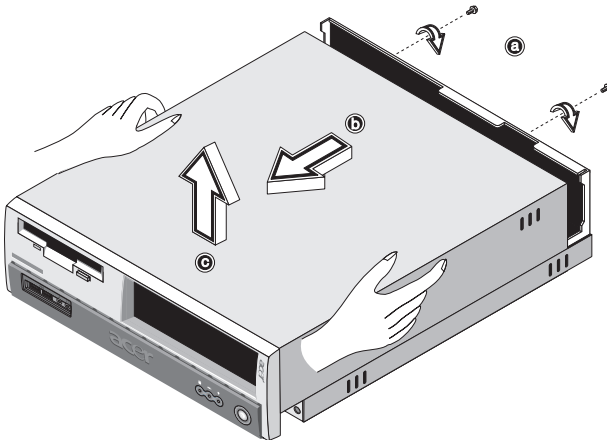

Para volver a colocar la cubierta superior

- 1 Alinee las bisagras de la cubierta con el cuadro de la carcasa (a) y, a continuación, empuje suavemente para colocarla de nuevo en su sitio (b).

Asegure la cubierta con los dos tornillos (c,d).

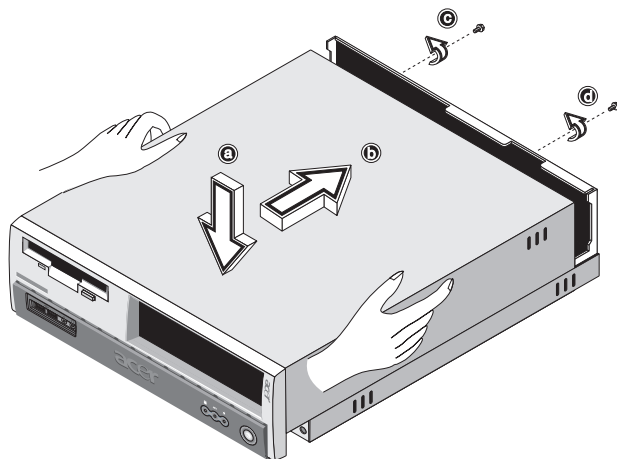

Componentes internos

La figura siguiente muestra la apariencia del ordenador una vez retirada la cubierta:

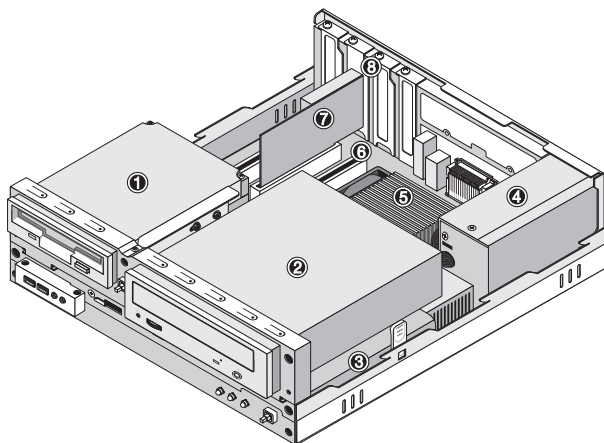

Número	Componente
1	Unidad de disco de 3,5 pulgadas
2	Unidad óptica
3	Cuadro de la unidad
4	Fuente de alimentación
5	Placa base <small>consulte la nota</small>
6	Tarjeta VGA
7	Tarjeta de módem
8	Ranura de expansión



Nota: el modelo de placa base que se ofrece en la ilustración anterior puede que no coincida exactamente con el que tiene su ordenador.

Tarjetas del sistema

Esquema de la placa base

Una vez abierto el ordenador, podrá acceder a la placa base. Consulte la sección siguiente para ver un esquema de la placa base correspondiente a su modelo de la serie Veriton 3600.

Esquema de la placa base de Veriton 3600G

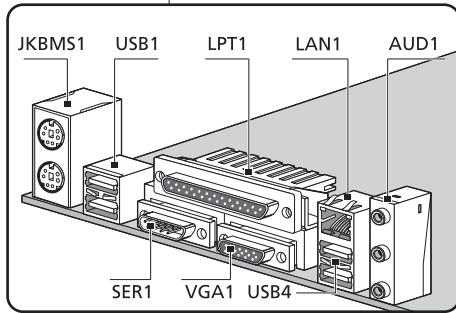
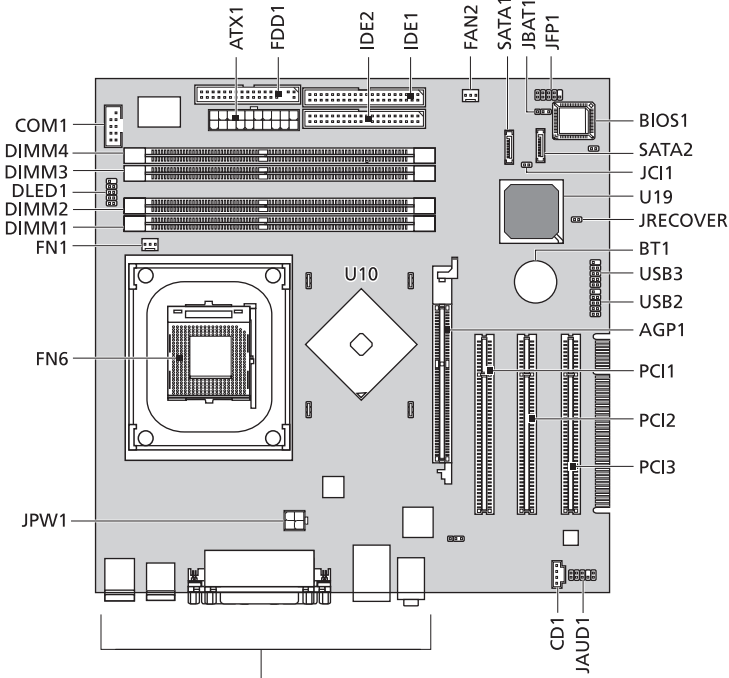

Etiqueta	Componente
AGP1	Ranura AGP (sólo VT3600G) <i>vea la nota</i>
AUD1	Puertos de entrada de línea (superior), salida de línea (central) y entrada trasera para micrófono (inferior).
ATX1	Conector eléctrico
BIOS1	Conjunto de chips del BIOS
BT1	Batería
CD1	Conector de entrada de CD
COM1	Conector serial
DLED1	Conector tipo soporte D (LANScope)
DIMM1 DIMM2 DIMM3 DIMM4	Conectores DIMM 1-4
FN1	Conector de 3 pines para el ventilador del procesador
FN6	Conector ZIF para el procesador
FAN2	Conector de 3 pines para el ventilador del sistema
FDD1	Conector FDD
IDE1	Conector IDE 1
IDE2	Conector IDE 2
JAUD1	Conector para Audio FPIO
JBAT1	1-2 Normal 2-3 Borrar CMOS
JCI1	Conector de intrusión

Etiqueta	Componente
JFP1	Conector HDD LED y de LED de encendido Botón de encendido y controlador del interruptor de restablecimiento
JKBMS1	Puertos para ratón PS/2 (superior) y teclado (inferior)
JPW1	Conector de encendido (alimentación de 12 V)
JRECOVER	Conector para el botón de recuperación con un toque
LPT1	Puerto paralelo / impresora
PCI1 a PCI3	Ranuras PCI 1 a 3
SATA1 SATA2	Conectores para disco duro serial
SER1	Puerto serie
U10	Puente norte
U19	Puente sur
USB1	Puertos USB
USB2	Conector USB 2.0 delantero o no usado
USB3	Conector USB 2.0 delantero o no usado
USB4	Puertos USB
VGA1	Puerto para monitor (sólo VT3600G)



Nota: Si desea conocer la ubicación de la ranura AGP en la placa base del modelo Veriton 3600G, consulte la página 66.

Tarjeta de sonido

La tarjeta de sonido que se facilita con el ordenador tiene la apariencia siguiente.

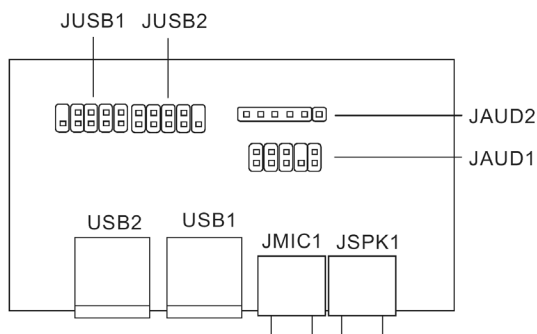

Etiqueta	Descripción
JUSB1	Conector USB - conecta al JUSB1 de la placa base
JUSB2	Conector USB - no usado
USB 1	Puerto USB
USB2	Puerto USB
JAUD1	Conector de audio estándar - conecta al JAUD1 de la placa base
JAUD2	Conector de audio estándar - no usado
JMIC1	Conector de entrada de micrófono
JSPK1	Puerto de salida de audio



Nota: El sistema dispone de dos conectores de entrada de micrófono, uno en la parte frontal y otro en la parte posterior. Sin embargo, no es posible utilizar ambos conectores al mismo tiempo. De forma predeterminada, el sistema activa el conector de entrada de la parte frontal y desactiva el de la parte posterior.

Actualización del ordenador

Es posible actualizar algunos componentes del ordenador como, por ejemplo, la memoria, el disco duro, la CPU y las tarjetas de expansión. Tenga en cuenta las "Precauciones para la instalación" en la página 60 al instalar o retirar componentes del ordenador. Sin embargo, le recomendamos que no realice usted mismo estas actualizaciones por motivos de seguridad. Si desea sustituir o actualizar cualquiera de estos componentes, póngase en contacto con su distribuidor o con un técnico de servicio cualificado para obtener ayuda.



.....

Nota: El modelo de placa base que se muestra en las siguientes figuras puede no coincidir con el de su ordenador.

Instalación de memoria adicional

Los cuatro zócalos de 184 patillas de la placa base admiten módulos DIMM DDR (Double Data Rate) SDRAM (Synchronous Dynamic Random Access Memory). Es posible instalar módulos DIMM de 128 MB, 256 MB, 512 MB o 1 GB para una capacidad de memoria máxima de 4 GB.

Los módulos DIMM DDR deben funcionar a 2,5 voltios. En los zócalos DIMM DDR se pueden instalar módulos PC2100/DDR266, PC2700/DDR333 o PC3200/DDR400. Si desea obtener información sobre proveedores de módulos DIMM cualificados, póngase en contacto con su distribuidor.

Cada uno de los zócalos DIMM DDR es independiente de los demás. Esta independencia permite instalar módulos DIMM DDR de distinta capacidad para obtener diversas configuraciones.

Para retirar un módulo DIMM DDR



.....

Nota: El módulo DIMM DDR sólo dispone de una muesca en el centro.

- 1 Retire la cubierta del ordenador (consulte la página 62).
- 2 Localice el zócalo DIMM DDR en la placa base.

- 3 Presione los enganches de sujeción situados a ambos lados del zócalo hacia fuera para retirar el módulo DIMM DDR (1,2). Retire con cuidado el módulo DIMM DDR del zócalo (3).

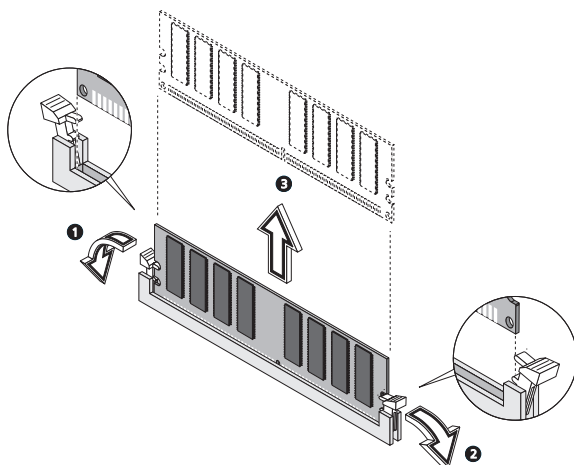

Para instalar un zócalo DIMM DDR

- 1 Localice el zócalo DIMM DDR en la placa base.
- 2 Alinee el módulo DIMM DDR con el zócalo (1). Presione el módulo DIMM DDR contra el zócalo hasta que sus enganches queden fijos al módulo (2,3).

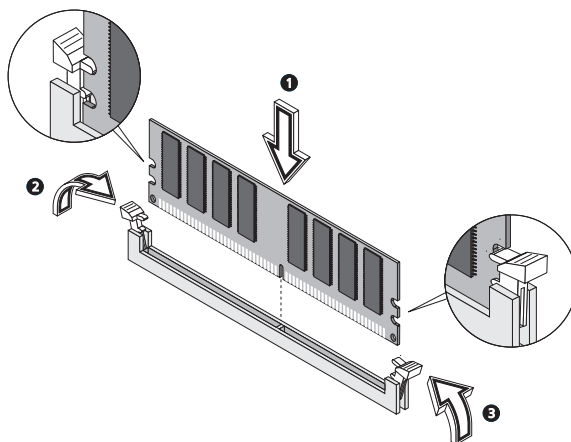



Nota: Los zócalos DIMM DDR disponen de ranuras para garantizar una instalación adecuada. Si al introducir un módulo DIMM DDR, éste no encaja completamente en el zócalo, es posible que lo haya insertado al revés. Dé la vuelta al módulo DIMM DDR e intente insertarlo de nuevo.

Cómo volver a configurar el ordenador

El ordenador detecta automáticamente la cantidad de memoria instalada. Ejecute la utilidad de configuración de la BIOS (Basic Input/Output System) para ver el nuevo valor de la memoria total del sistema y anótelos.

Sustituir el disco duro

Para sustituir el disco duro del ordenador:

- 1 Retire la cubierta del ordenador (consulte la página 62).
- 2 Desenchufe todos los cables conectados a las unidades de CD-ROM/DVD-ROM/CD-RW y a la unidad de disco de 3,5 pulgadas.

- 3 Pulse las pestañas (a) y (b) que hay a ambos lados del cuadro de la unidad para retirarlo de la carcasa.

Gire el cuadro de la unidad 90 grados (c) y, a continuación, tire de él hacia fuera (d) y retírelo (e).

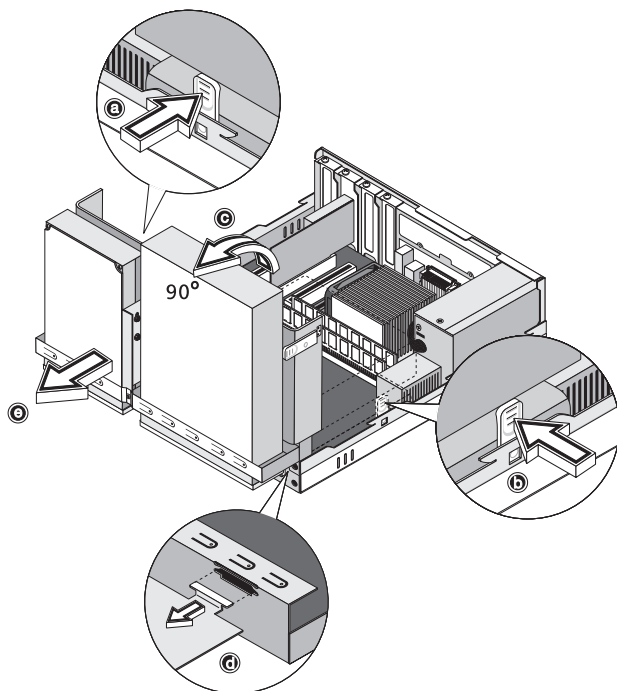

- 4 Desconecte el cable del disco duro (a) y el cable de alimentación (b) de la unidad de disco duro. A continuación, retire el tornillo que sujeta la unidad de disco duro a la carcasa (c). Ponga el tornillo a un lado.

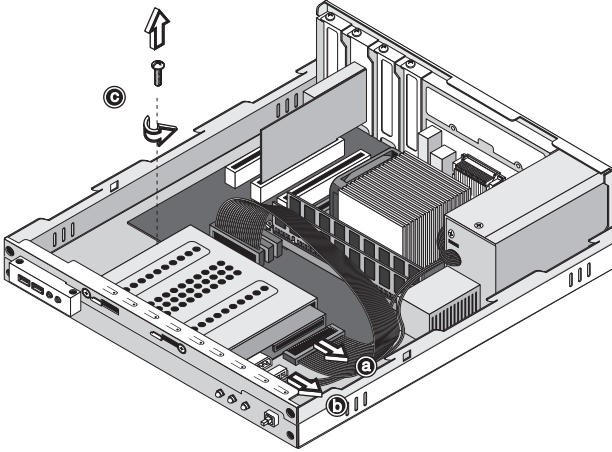

- 5 Deslice el cuadro del disco duro hacia la derecha (d), a continuación, desplácelo hacia dentro (e) y, por último, tire de él para retirarlo (f).

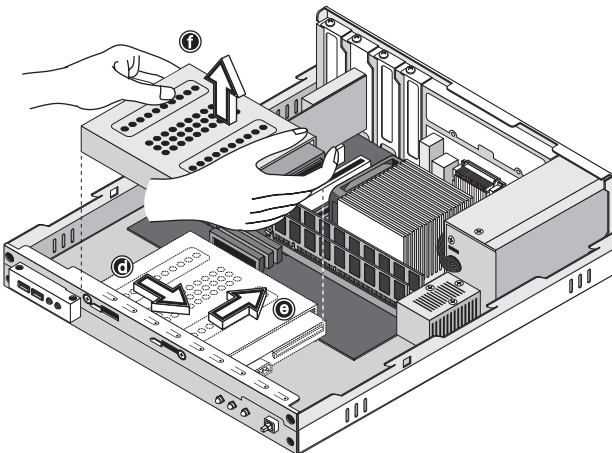

- 6 Instale el nuevo disco duro en la carcasa (a,b,c,d,e). Asegúrelo con el tornillo que retiró anteriormente (f) y conecte los cables de alimentación y disco duro al nuevo disco duro (g,h).

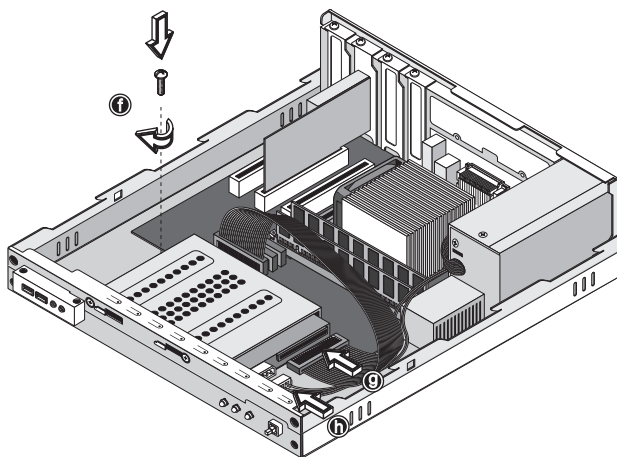
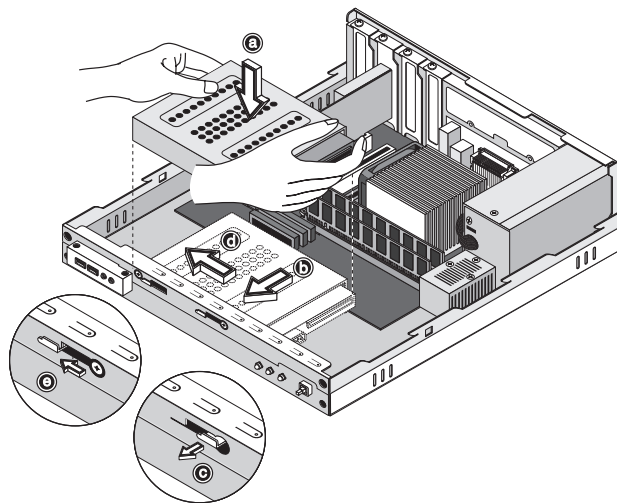

- 7 Vuelva a colocar el cuadro de la unidad en la carcasa (i,j). Asegúrese de que las pestañas situadas a ambos lados quedan ajustadas en su sitio.

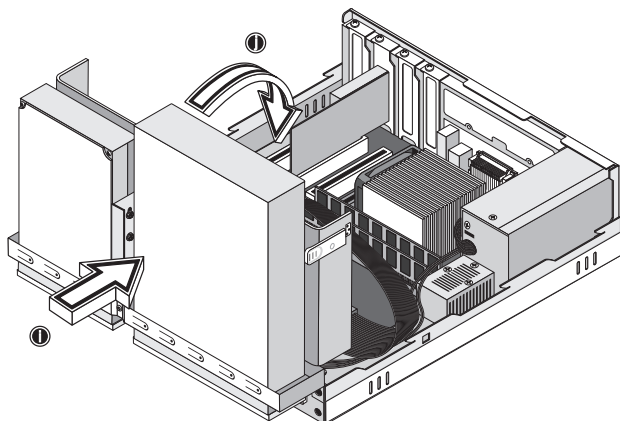

- 8 Vuelva a conectar los cables de la unidad de disquete y de la unidad de CD o DVD.



.....

Nota: Asegúrese de que los otros extremos de los cables de las unidades de disco están correctamente conectados a los correspondientes conectores de la placa base.

- 9 Vuelva a colocar la cubierta del ordenador (consulte la página 63).

Instalar una tarjeta de expansión

Para instalar una tarjeta de expansión:



.....

Advertencia! El sistema sólo admite tarjetas PCI de perfil bajo.

- 1 Retire la cubierta del ordenador (consulte la página 62).
- 2 Localice una ranura PCI vacía en la placa base.
- 3 Retire el tornillo que asegura el enganche al ordenador. Guarde el tornillo.

- 4 Retire el enganche que se encuentra frente a la ranura vacía que desea utilizar.

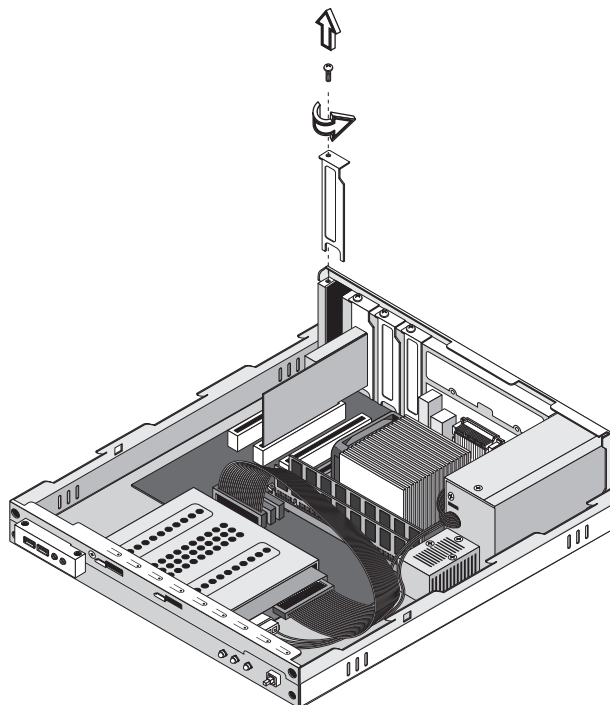

- 5 Extraiga la tarjeta de expansión de su envoltorio de protección.
- 6 Alinee la tarjeta con el enganche vacío e insértela en la ranura. Asegúrese de que la tarjeta esté colocada correctamente.

- 7 Asegure la tarjeta al ordenador con un tornillo.

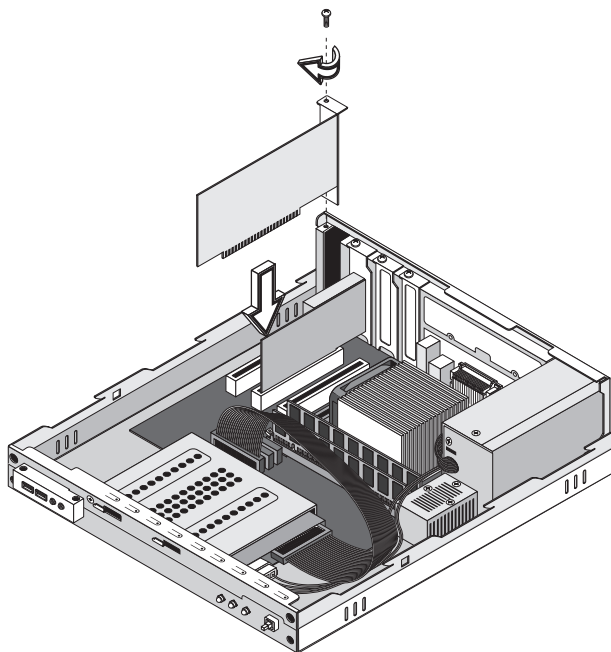

- 8 Vuelva a colocar la cubierta del ordenador (consulte la página 63).

Al encender el ordenador, la BIOS detectará automáticamente los recursos y los asignará a los dispositivos que se acaban de instalar.

5 Utilidades del sistema

En este capítulo se describen las distintas aplicaciones preinstaladas en el ordenador.

Dependiendo del hardware y de los recursos opcionales de su ordenador, su sistema se ha suministrado con un paquete con varias utilidades de programas, concebidas para modernizar las operaciones de su ordenador. Esas utilidades pueden incluir cualquiera de las siguientes:

- Acrobat[®] Reader[™]
- Acer LANScope Client Manager (opcional)
- Norton AntiVirus
- NTI CD-Maker
- PowerDVD
- Utilidad BIOS
- Acer Recuperación con un toque (utilidad de restauración del sistema)

Si el ordenador está configurado con Windows XP se puede usar las siguientes aplicaciones para monitorear y conservar la eficiencia del sistema.

- Copia de seguridad (Backup)
- Desfragmentador de discos (Disk Defragmenter)

Todas las aplicaciones que se facilitan con el ordenador son muy fáciles de utilizar. Sin embargo, si necesita más ayuda e información, puede consultar la documentación de ayuda en línea que se proporciona con cada aplicación.

Acrobat Reader

Acrobat Reader es un programa que permite ver, explorar e imprimir archivos en formato PDF (Adobe Portable Document Format) en las principales plataformas informáticas.

Para leer un documento PDF  :

- Basta con hacer doble clic en cualquier archivo con el icono que se muestra arriba,
o bien
- 1 En la barra de tareas de Windows, haga clic en el botón Inicio, resalte Programas y seleccione Acrobat Reader.
- 2 Con el programa en ejecución, seleccione Abrir a partir del menú Archivo.
- 3 Seleccione el archivo que desea ver en el explorador de archivos Abrir y haga clic en el botón Abrir.

Si desea obtener más información acerca de Acrobat Reader, consulte el menú de ayuda de este programa.

Acer LANScope (opcional)

Acer LANScope permite la gestión del escritorio a través de la Web, la red estándar o conexiones de acceso telefónico. Es compatible con las principales especificaciones de administración, como Wired for Management 2.0, Desktop Management Interface (DMI) v2.0 y otros.

Es posible que junto con su ordenador se le facilite un CD de instalación de LANScope. Para instalar LANScope:

- 1 Inserte el CD de instalación de LANScope en la unidad óptica.



Advertencia! Compruebe que el CD de instalación de LANScope se ha introducido correctamente en la unidad óptica. Una introducción incorrecta puede dañar tanto al CD como a la unidad.

Si desea obtener información sobre cómo insertar un CD en la unidad óptica del ordenador, consulte la página 29.

- 2 Siga todas las instrucciones que aparezcan en pantalla hasta finalizar la instalación.

Si desea obtener más información acerca de LANScope, consulte el menú de ayuda de este programa.



Nota: En la actualidad, Acer LANScope es compatible con Windows 98, Windows Me, Windows 2000 y Windows XP.

Norton AntiVirus

Norton AntiVirus es un programa antivirus que detecta y repara archivos infectados y protege al ordenador contra cualquier tipo de virus, garantizando así la seguridad de los datos almacenados. Del mismo modo, explora los archivos adjuntos a los correos electrónicos entrantes para detectar la existencia de virus. Este programa incorpora funciones de detección y reparación de gran utilidad.

Cómo verificar virus usando Norton AntiVirus

Una verificación completa del sistema examina todos los archivos en su ordenador. Para efectuar una verificación del sistema:

- 1 Inicie Norton AntiVirus.
 - Haga doble clic en el icono de Norton AntiVirus en el escritorio.

O bien,

 - Haga clic en el menú Inicio en la barra de tareas de Windows, señale Programas y seleccione Norton AntiVirus.
- 2 En la ventana principal de Norton AntiVirus, haga clic en Verificar virus (Scan for Viruses).

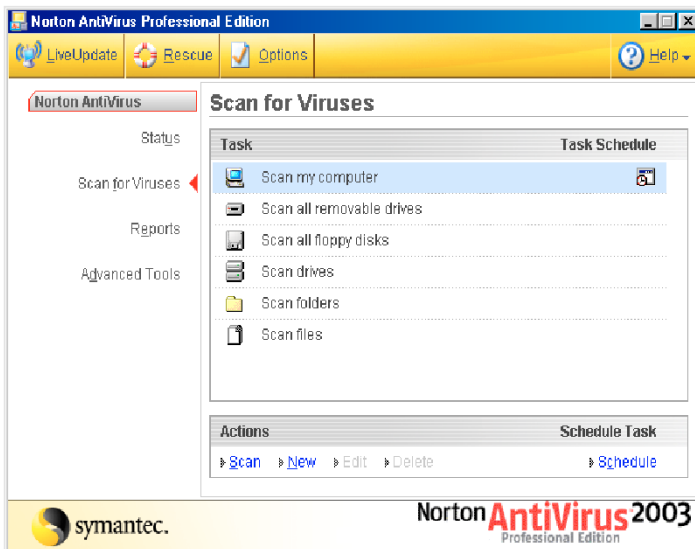

- 3 En el panel Verificar virus, haga clic en Verificar mi ordenador (Scan My Computer).
- 4 Bajo Acciones (Actions), haga clic en Verificar (Scan).

Aparecerá un resumen cuando la verificación esté completa.

- 5 Después de rever el resumen, haga clic en Finalizado (Finished).

Puede programar verificaciones de virus personalizadas que funcionan solas en fechas y horas específicas o en intervalos periódicos. Si está usando el ordenador cuando la verificación programada se inicie, ella se ejecutará en según plano para que usted no tenga que parar su trabajo.

Para obtener más información acerca de Norton AntiVirus, incluso la configuración y las verificaciones programadas, consulte el menú Ayuda de Norton AntiVirus.

NTI CD-Maker (para modelos con CD-RW)

NTI CD-Maker es un software de grabación de CD que permite crear y copiar audio, datos y vídeo en discos CD-RW (regrabables).

Para copiar un disco de audio o datos:

- 1 Haga clic en el icono de Quick Burning  en el escritorio.
- 2 Inserte el CD que desea copiar en la unidad de origen y un disco vacío en la unidad de destino.
- 3 Elija las unidades de origen y de destino a partir de las listas desplegables.

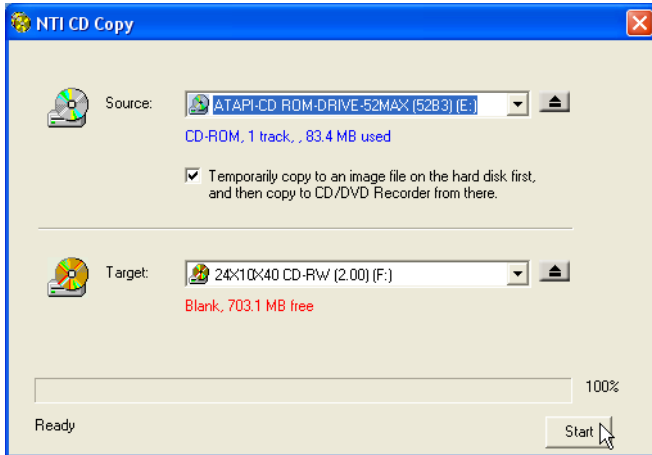

- 4 Haga clic en el botón Iniciar (Start) para iniciar la copia.

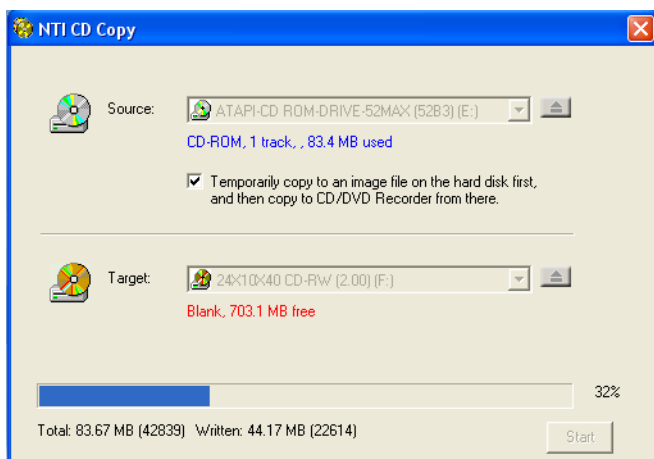

Para obtener más información acerca de NTI CD-Maker i sus recursos, consulte el menú Ayuda de NTI CD-Maker.

PowerDVD (para modelos con DVD)

PowerDVD es un software de reproducción de DVD de alta calidad que permite reproducir programas de karaoke y películas con una calidad excelente en PC multimedia. Podrá reproducir títulos en DVD de alta resolución o archivos MPEG-2 con vídeo MPEG-2 y audio Dolby Digital AC-3. PowerDVD proporciona un completo conjunto de comandos para navegar y funciones avanzadas como el cambio entre distintos ángulos, la selección de diferentes idiomas y subtítulos y control primario. También incluye la función i-Power Internet Enabling, que permite acceder a los recursos DVD en línea a través del portal PowerDVD Desktop.

Cómo abrir PowerDVD y ver un DVD

En la mayoría de los casos, al insertar un DVD en la unidad óptica de la computadora, PowerDVD abre automáticamente una ventana de visualización y el panel de control y empieza a reproducir el disco.



Si PowerDVD no se abre automáticamente:

- 1 Haga clic en el botón Inicio en la barra de tareas
- 2 Señale Todos los programas
- 3 Haga clic en la ficha Cyberlink PowerDVD
- 4 Seleccione PowerDVD

Cuando PowerDVD se abra, basta con pulsar el botón reproducir

 para iniciar la reproducción.

Para más información acerca de Cyberlink PowerDVD y sus recursos, consulte el menú Ayuda de PowerDVD.

Utilidad BIOS

La utilidad BIOS (Basic Input Output System) es un programa de configuración de hardware que se encuentra integrado en la BIOS del ordenador. Dado que la mayoría de los ordenadores suelen distribuirse configurados y optimizados correctamente, no suele ser necesario ejecutar esta utilidad. Sin embargo, si se produce algún problema de configuración y aparece un mensaje en el que se le solicita la ejecución del programa de configuración (Run Setup), deberá ejecutar esta utilidad.



.....

Nota: Antes de ejecutar la BIOS, asegúrese de que se han guardado todos los archivos abiertos. El ordenador se reiniciará automáticamente cuando salga del programa de configuración.

Para ejecutar la utilidad BIOS, pulse la tecla **Supr** cuando el ordenador se esté iniciando.

Volver a instalar programas

Si ha desinstalado uno de los programas preinstalados y desea instalarlo de nuevo, realice el siguiente procedimiento:

- 1 Asegúrese de que el sistema está encendido.
- 2 Inserte el CD de sistema (System CD) en la unidad de CD o DVD.
- 3 Seleccione la aplicación que desea instalar de nuevo.
- 4 Siga todas las instrucciones que aparezcan en pantalla hasta finalizar la instalación.

Recuperar el sistema

Si los archivos del sistema operativo resultan dañados o eliminados, el proceso de recuperación le solicitará que restablezca la configuración de fábrica del sistema. Su ordenador Acer serie Veriton posee el botón de Recuperación con un toque, un recurso que torna más fácil y rápida la recuperación del sistema.

Recuperación con un toque funciona a partir de una partición oculta de 2 GB en el disco duro que contiene toda la información para restaurar su sistema.

Hay dos maneras de iniciar la recuperación. Si su ordenador no está equipado con el botón de Recuperación con un toque (opcional), puede pulsar Alt+F10 después que el BIOS finalice el autoteste de encendido (POST).



.....

Advertencia: el inicio de la recuperación mientras el sistema operativo está en funcionamiento podrá resultar en el apagado anormal e inutilizar o tornar inestable el sistema operativo actual.

Después de la ejecución del POST, usted tiene 1,5 segundo para pulsar Alt+F10. Siga todas las instrucciones en la pantalla.

Siga los pasos a continuación:

- 1 Localice el botón de recuperación de un toque (opcional). Consulte la imagen en la página 16.

- 2 Pulse el botón. Después de un rato, aparecerá la siguiente pantalla.

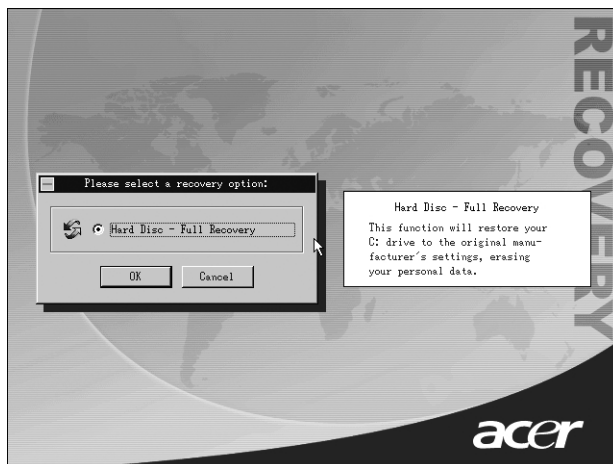

- 3 Haga clic en Aceptar (OK). El sistema volverá a preguntarle si desea continuar.

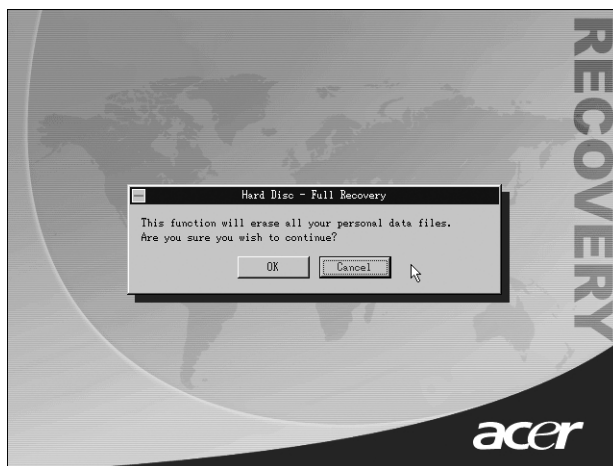

- 4 Vuelva a hacer clic en Aceptar (OK).



- 5 Después de 15 segundos, el sistema reiniciará el ordenador y empezará la operación de restauración.

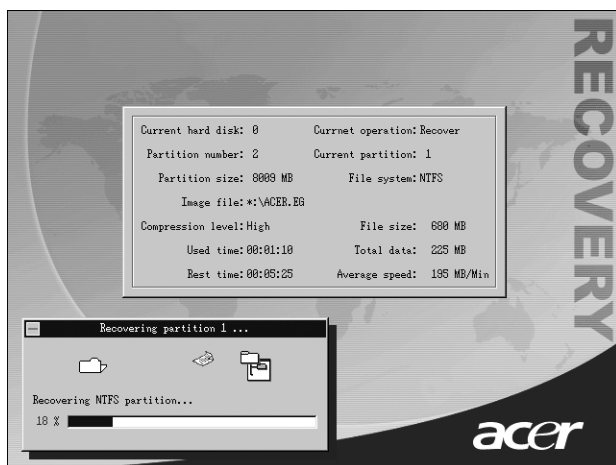

- 6 Después que la operación de recuperación se finalice, el sistema reiniciará el ordenador. Será necesario que siga el proceso de configuración nuevamente.



Advertencia! Advertencia: Se recomienda realizar una copia de seguridad de todos los archivos importantes antes de iniciar el proceso de recuperación, ya que la ejecución de la operación de recuperación, se eliminará cualquier archivo que se encuentre almacenado en el ordenador.

Si usted intenta restaurar el sistema operativo usando el recurso de un toque, y el sistema NO funciona, póngase en contacto con su revendedor local o un representante autorizado Acer.

Uso de la Copia de seguridad (Backup) (sólo Windows XP)

La utilidad de Copia de seguridad crea una copia de la información en el disco duro. En caso de que el disco se borre o sobrescriba, o se torne inaccesible debido a un defecto en el disco duro, podrá usar la copia para restaurar los datos perdidos o dañados.

Cómo hacer copias de seguridad de los archivo del disco duro

Para ejecutar la utilidad de Copia de seguridad:

- 1 Haga clic en el botón Inicio en la barra de tareas
- 2 Señale Todos los programas
- 3 Haga clic en Accesorios
- 4 Seleccione Herramientas del sistema
- 5 Haga clic en Copia de seguridad (Backup)

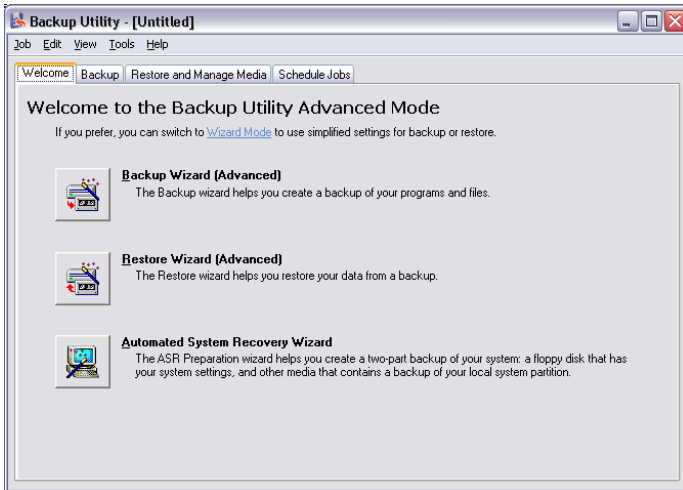

Cuando la Copia de seguridad de inicie, siga las instrucciones en la pantalla para configurar el perfil y la programación de la copia de seguridad.

Para más información acerca de la Copia de seguridad, consulte a Ayuda de Windows XP.

Desfragmentador de discos (Disk Defragmenter) (sólo Windows XP)

La utilidad de desfragmentación de discos consolida los archivos y las carpetas en el disco duro del ordenador. Esto permite que su computadora acceda a los archivos y carpetas y guarde los datos nuevos de manera más eficiente. A través de la consolidación de los archivos y de las carpetas, el desfragmentador también consolida el espacio libre del volumen, tornando menos probable la fragmentación de archivos nuevos.

Cómo desfragmentar el disco duro

Para ejecutar el Desfragmentador de discos:

- 1 Haga clic en el botón Inicio en la barra de tareas
- 2 Señale Todos los programas
- 3 Haga clic en Accesorios
- 4 Seleccione Herramientas del sistema
- 5 Haga clic en Desfragmentador de discos (Disk Defragmenter)

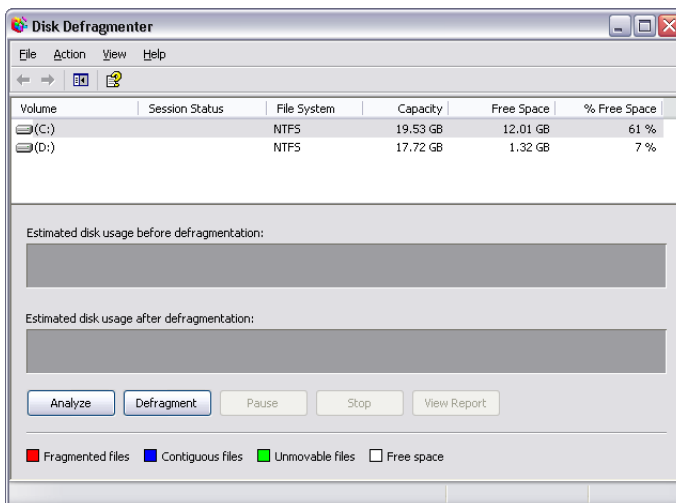

Cuando aparezca el Desfragmentador de discos, seleccione una unidad o un volumen y haga clic en Analizar (Analyze). El sistema examinará rápidamente el sistema y determinará si es necesario desfragmentar el disco.

Para más información acerca el Desfragmentador de discos, consulte la Ayuda de Windows XP.

6 Preguntas más frecuentes

En este capítulo se explica qué se debe hacer en caso de que el ordenador no funcione correctamente. Sin embargo, si el problema es grave, póngase en contacto con su distribuidor o con el centro de asistencia técnica (www.acer.es).

Preguntas más frecuentes

Las siguientes preguntas son posibles situaciones que pueden surgir durante el uso de su ordenador. En esta sección, se ofrecen respuestas y soluciones sencillas para cada una de estas preguntas y situaciones.

P: Cuando pulso el botón de encendido el sistema no arranca.

R: Compruebe el indicador LED situado encima del interruptor de alimentación.

Si el indicador LED no se enciende, significa que no llega corriente al sistema. Haga una de las siguientes cosas:

- Compruebe si el conmutador de selección de voltaje situado en el panel posterior se encuentra en la posición correcta.
- Compruebe si se ha conectado el cable de alimentación adecuadamente a la toma de corriente.
- Si está utilizando una banda de potencia o un AVR, asegúrese de que está enchufado y encendido.

Si el LED está encendido, compruebe lo siguiente:

- ¿Hay algún disco que no sea de arranque (sin sistema) insertado en la unidad de disco? En caso afirmativo, retírelo o sustitúyalo por un disco de sistema y pulse **Ctrl + Alt + Supr** para reiniciar el ordenador.
- Los archivos del sistema operativo pueden estar dañados o faltan. Introduzca el disco de arranque que creó durante la instalación de Windows en la unidad de disco y pulse **Ctrl + Alt + Supr** para reiniciar el ordenador. La función de diagnóstico comprobará automáticamente el sistema y hará los arreglos necesarios. Sin embargo, si su utilidad de diagnóstico informa de que sigue existiendo algún problema, debe ejecutar el proceso de recuperación para restaurar la configuración original de fábrica.



.....
Nota: Si desea obtener más información sobre cómo recuperar el sistema, consulte "Recuperar el sistema" en la página 92.

P: No aparece nada en la pantalla.

R: La función de administración de energía del ordenador apaga automáticamente la pantalla para ahorrar energía. Sólo tiene que pulsar cualquier tecla para volver a visualizar la pantalla.

Si esto no funciona, reinicie el ordenador. Si persiste el problema al reiniciar el ordenador, póngase en contacto con su distribuidor o con el centro de asistencia técnica.

P: La impresora no funciona.

R: Haga lo siguiente:

- Asegúrese de que la impresora está conectada a una toma de corriente y encendida.
- Compruebe que el cable de la impresora está correctamente conectado al puerto paralelo del sistema y al correspondiente puerto de la impresora. Si desea obtener información sobre cómo conectar la impresora al ordenador, consulte "Conexión de la impresora" en la página 49.
- Si desea obtener más información acerca de la impresora, consulte la documentación de la impresora.

P: No se pueden escuchar sonidos en el ordenador.

R: Compruebe lo siguiente:

- Es posible que el volumen se haya desactivado. Localice el icono de control de volumen en la barra de tareas. Si está tachado, haga clic en el icono y desactive la opción **Silencio**. También puede utilizar el botón de control de volumen/silencio del teclado USB para activar el sonido.
- Si los auriculares o altavoces externos están conectados al conector de salida del ordenador, los altavoces internos o incorporados se desconectarán automáticamente.

P: El sistema no puede leer la información del disquete, el disco duro, el CD o el DVD.

R: Compruebe lo siguiente:

- Compruebe que está utilizando el tipo de disco correcto. Consulte "Unidad óptica" en la página 29
- Asegúrese de que el CD o DVD está correctamente introducido en la unidad.
- Compruebe que el CD o DVD está limpio y no presenta imperfecciones.
- Para comprobar el funcionamiento de su unidad use un disco en buen estado. Si la unidad no reconoce la información de este disco, el problema puede estar en la unidad. Póngase en contacto con su distribuidor o con el centro de asistencia técnica para recibir ayuda.

P: El sistema no puede escribir datos en el disco duro o CD-R/CD-RW.

R: Compruebe lo siguiente:

- Asegúrese de que el disquete o disco duro no está protegido contra escritura. Consulte la sección de la unidad óptica en la página 29.
- Compruebe que está utilizando el tipo de disco o disquete correcto. Consulte la sección de la unidad óptica en la página 29.

Apéndice A:
Avisos

Aviso de la FCC (Federal Communications Commission)

Este equipo ha sido probado y se ha determinado que cumple con los requisitos para los dispositivos digitales de Clase B, de acuerdo con el apartado 15 de la normativa FCC. Estos límites están diseñados para proporcionar una protección razonable contra interferencias perjudiciales en instalaciones residenciales. Este dispositivo genera, utiliza y puede emitir energía de radiofrecuencia y, si no se instala y se utiliza conforme a las instrucciones que se proporcionan, puede causar interferencias que afecten a las comunicaciones por radio.

Sin embargo, no se garantiza que las interferencias no puedan producirse en una instalación en particular. Si este dispositivo causara interferencias en la recepción por radio o televisión, lo cual se puede determinar encendiendo y apagando el equipo, se aconseja al usuario que intente corregir dichas interferencias aplicando una o varias de las siguientes medidas:

- Cambiar la orientación o ubicación de la antena receptora
- Aumentar la separación entre el dispositivo y el receptor
- Conectar el dispositivo a un enchufe que se encuentre en un circuito diferente al del receptor
- Si es necesario, consultar con su distribuidor o un técnico especialista en radio/televisión

Aviso: Cables blindados

Las conexiones a otros dispositivos deberán realizarse con cables blindados en conformidad con las normas de la FCC.

Aviso: Dispositivos periféricos

Sólo pueden conectarse a este equipo los dispositivos periféricos (dispositivos de entrada y salida, terminales, impresoras, etc.) que cumplan los requisitos para dispositivos digitales de clase B y que hayan recibido la certificación correspondiente. La utilización de periféricos no certificados puede causar interferencias en la recepción de radio y televisión.



Advertencia: Los cambios o modificaciones no aprobados expresamente por el fabricante podrían causar la anulación de la autorización del usuario para utilizar el ordenador, concedida por la FCC.

Condiciones de uso

Esta pieza cumple con el apartado 15 de las Normas de la FCC. El funcionamiento está sujeto a las dos condiciones siguientes: (1) este dispositivo no puede provocar interferencias perjudiciales y (2) este dispositivo debe aceptar cualquier interferencia recibida, incluidas las que puedan causar un funcionamiento no deseado.

Aviso: Usuarios canadienses

Este dispositivo digital de Clase B cumple con todos los requisitos de las normas canadienses para los equipos causantes de interferencias.

Remarque à l'intention des utilisateurs canadiens

Cet appareil numérique de la classe B respecte toutes les exigences du Règlement sur le matériel brouilleur du Canada.

Instrucciones importantes de seguridad

Lea estas instrucciones detenidamente. Guarde estas instrucciones para consultarlas cuando sea necesario.

- 1 Siga todas las advertencias e instrucciones indicadas en el producto.
- 2 Desconecte el producto de la toma de corriente antes de limpiarlo. No utilice limpiadores líquidos ni aerosoles. Use un paño húmedo.
- 3 No utilice este producto cerca de agua.
- 4 No coloque este producto sobre una mesa o una superficie inestable. El producto podría caerse y resultar gravemente dañado.
- 5 En el bastidor y en la parte posterior o inferior, existen una serie de ranuras y aperturas para facilitar la ventilación, garantizar el correcto funcionamiento del producto y evitar sobrecalentamientos. Estas aperturas no deben bloquearse ni cubrirse. Para no bloquear estas aperturas, no coloque el producto sobre una cama, sofá, alfombra o cualquier otra superficie similar. No sitúe este producto sobre o cerca de un radiador u otras fuentes de calor, ni en instalaciones que carezcan de ventilación adecuada.
- 6 Utilice el tipo de alimentación indicado en la etiqueta. Si no está seguro del tipo de alimentación del que dispone, consulte a su distribuidor o a su compañía eléctrica.
- 7 No deje que nada pise el cable de alimentación. No sitúe este producto en zonas de paso.
- 8 Si se utiliza un cable alargador con este producto, compruebe que el amperaje total del equipo no excede el amperaje máximo admitido por el cable alargador al que va conectado. Además, compruebe que el amperaje total de los productos conectados a la toma de corriente no excede el de los fusibles.
- 9 No introduzca objetos de ningún tipo a través de las ranuras del bastidor de este producto, ya que podrían entrar en contacto con piezas y puntos peligrosos de alto voltaje que podrían provocar fuego o descargas eléctricas. Nunca derrame ningún tipo de líquido sobre el producto.

- 10 No intente manipular este producto usted mismo, ya que abrirlo o retirar la cubierta supone un alto riesgo de sufrir una descarga eléctrica y otros peligros. Deje esas tareas para el personal de mantenimiento cualificado.
- 11 Desconecte el producto de la toma de corriente y póngase en contacto con el personal de mantenimiento cualificado en cualquiera de las siguientes circunstancias:
 - a Cuando el cable de alimentación esté dañado o desgastado.
 - b Si se ha derramado líquido sobre el producto.
 - c Si el producto ha quedado expuesto a la lluvia o el agua.
 - d Si el producto no funciona normalmente después de haber seguido las instrucciones de uso. Ajuste sólo los controles que se especifican en las instrucciones de uso, ya que un ajuste inapropiado de otros controles podría dañar el producto y sería necesaria la intervención de un técnico cualificado para restablecerlo a su estado normal.
 - e Si el producto se ha caído o si el bastidor se ha dañado.
 - f Si nota algún cambio en el rendimiento del producto y cree que necesita una reparación.
- 12 Sustituya la batería por otra del tipo recomendado para el producto. El uso de otro tipo de batería implica un riesgo de fuego o explosión. Para cambiar la batería, póngase en contacto con un técnico cualificado.
- 13 Advertencia: Las baterías pueden explotar si no se utilizan adecuadamente. No las desmonte ni arroje al fuego. Manténgalas fuera del alcance de los niños y deshágase de las gastadas lo antes posible.
- 14 Utilice sólo el tipo de cable de alimentación adecuado para esta unidad (incluido en la caja de accesorios). Debe ser de tipo desmontable: Certificado por CSA/incluido en listas UL, tipo SVT, con una intensidad nominal de 7 A 125 V mínimo, aprobado por VDE o equivalente. Longitud máxima de 4,6 metros.

Declaración de compatibilidad con láser

La unidad de CD o DVD de este ordenador es un producto láser. La etiqueta de clasificación de la unidad de CD o DVD (que se muestra a continuación) está situada en la unidad.

PRODUCTO LÁSER DE CLASE 1

ADVERTENCIA: RADIACIÓN LÁSER INVISIBLE AL SER ABIERTO. EVITE EXPONERSE A LOS RAYOS.

Declaración sobre baterías de litio

ADVERTENCIA

Peligro de explosión si la batería no se cambia correctamente. Cámbiela sólo por un tipo igual o equivalente al recomendado por el fabricante. No utilice baterías usadas, tal y como indican las instrucciones del fabricante.

Declaración de Macrovision®

Este producto está dotado de tecnología de protección de copyright amparada por cláusulas de determinadas patentes estadounidenses y otros derechos de propiedad intelectual de Macrovision Corporation y otros titulares. El uso de esta tecnología de protección de copyright está sujeto a la autorización de Macrovision Corporation; la tecnología se limita al uso doméstico y otros tipos restringidos de visualización, a menos que Macrovision Corporation autorice lo contrario. Se prohíbe desensamblar o invertir la ingeniería.

Declaración de compatibilidad con el año 2000

El ordenador Veriton serie 3600 cuenta con el logotipo "Hardware NSTL Tested Year 2000 Compliant", que certifica que este modelo ha sido comprobado por NSTL con la prueba YMark2000, y cumple con las normas de NSTL para la adaptación del hardware al año 2000.



Apéndice B:

Mantenimiento del ordenador

Lea detenidamente las instrucciones que se especifican en esta sección. Si sigue estas instrucciones podrá aumentar al máximo el tiempo de vida de su ordenador.

Consejos importantes

- No exponga el ordenador a la luz solar directa. No lo coloque cerca de fuentes de calor, como radiadores.
- No someta el ordenador a temperaturas por debajo de 0°C (32°F) ni por encima de 50°C (122°F).
- No someta el ordenador a campos magnéticos.
- No exponga el ordenador a la lluvia o a la humedad.
- No derrame agua en el ordenador.
- Evite que el ordenador sufra cualquier tipo de golpe.
- No exponga el ordenador al polvo y la suciedad.
- No coloque nunca el sistema en superficies irregulares.
- No pise el cable de alimentación ni ponga objetos pesados encima del mismo. Disponga cuidadosamente el cable de alimentación y el resto de cables lejos de las zonas de paso.
- Cuando desconecte el cable de alimentación, no tire del cable sino del enchufe.
- Si se utiliza un cable alargador, el amperaje total del equipo conectado no debe superar el amperaje del cable. Además, el amperaje total de los productos conectados a la toma de corriente no debe exceder el de los fusibles.
- Consulte la documentación que se facilita con los programas de software para comprobar si se permiten otras combinaciones de resolución y color. Esto puede facilitar la visualización de la pantalla.

Limpieza y servicio

Para limpiar el ordenador y teclado

- 1 Apague el ordenador y desenchufe el cable de alimentación.
- 2 Utilice un paño suave humedecido con agua y limpie con cuidado el exterior del ordenador y el teclado. No utilice productos de limpieza líquidos ni aerosoles.

Para limpiar el dispositivo señalador

Para limpiar un ratón normal (con bola de caucho)

- 1 Abra la cubierta circular que se encuentra en la parte inferior del ratón.
- 2 Saque la bola de caucho y límpiela con un paño suave y húmedo.
- 3 Vuelva a colocar la bola en su sitio y cierre la cubierta.

Para limpiar un ratón óptico

Para limpiar un ratón óptico, consulte la documentación que se facilita con el ratón.

Para limpiar el monitor

Mantenga la pantalla siempre limpia. Si desea obtener información sobre cómo limpiar el monitor, consulte la documentación que se facilita con el mismo.

Cuándo es necesario ponerse en contacto con un técnico de servicio

- Si se cae o daña el ordenador
- Si se ha derramado líquido sobre el ordenador
- Si el ordenador no funciona correctamente
- Si un determinado problema persiste después de consultar y realizar las sugerencias especificadas en la sección "Preguntas más frecuentes" en la página 99
- Si el problema en cuestión no aparece en la sección "Preguntas más frecuentes" en la página 99
- Si desea sustituir o actualizar cualquiera de los componentes internos del ordenador

Solicitar asistencia técnica

Si desea obtener asistencia técnica, póngase en contacto con su distribuidor o proveedor local. Del mismo modo, puede visitar el sitio Web de Acer en la dirección (www.acer.es) para obtener información sobre cómo y dónde puede ponerse en contacto con los centros de servicio disponibles en su área.

Índice

A

- actualización
 - abrir el ordenador 62
 - retirar la cubierta superior 62
 - volver a colocar la cubierta superior 63
 - agregar memoria 70
 - instalar DIMM DDR 71
 - volver a configurar el ordenador 72
 - ordenador 70
 - precauciones para la instalación 60
 - antes de la instalación 60
 - Descargas electrostáticas 60
 - después de la instalación 61
 - sustitución de componentes memoria 70
- apagado del ordenador 48
 - cierre de software 48
 - modo de suspensión 48

C

- características 12
 - conectividad 13
 - multimedia 12
 - rendimiento 12
- Cómo acceder al manual del usuario 7
- componentes internos 64

D

- dispositivos USB 55

E

- encender el ordenador 47
 - botón de encendido 47
- esquema de la placa base de Veriton 3600G 66

I

- instalación del ordenador
 - conexión de periféricos
 - ratón USB 41
- instalar el ordenador 36, 41

- área 36
- conectar periféricos
 - cable de alimentación 46
 - monitor externo 45
 - ratón USB 41
 - teclado USB 43
- monitor 39
- ratón 40
- silla 36
- teclado 39

- instrucciones de seguridad 107

M

- mantenimiento del ordenador 112
 - limpieza 112
 - servicio 112

O

- opciones de conexión
 - dispositivos multimedia 52
 - altavoces externos 52
 - audífonos/auriculares 53
 - dispositivo de entrada de línea de audio 54
 - joystick 52
 - micrófono 52
 - impresora 49
 - red 49, 51

P

- panel frontal 14
- panel posterior 16, 18
- Preguntas más frecuentes 102
 - impresora no funciona 103
 - pantalla en blanco 103
 - sin audio 103
 - sin sonido 103
 - sistema no arranca 102
 - sistema no puede escribir en el disco 104
 - sistema no puede leer el disco 104

T

- tarjetas del sistema 65
 - placa base 65
 - tarjeta de sonido 69
- tecla de internet/suspensión correo electrónico 22

- navegador web 22
- suspender 22
- tecla multimedia
 - avanzar 23
 - detener 23
 - reproducir/pausa 23
- teclado 20
 - botón de control de volumen/
silencio 20
 - tecla de aplicación 27
 - tecla de bloqueo de desplazamiento 20
 - tecla de bloqueo de mayúsculas 21
 - tecla de bloqueo numérico 20
 - tecla del logotipo de Windows 21
 - teclas de cursor 21
 - teclas de función 21
 - teclas de internet/suspensión 20
 - teclas multimedia 20
 - teclas programables 20
- teclas de bloqueo
 - bloq despl 25
 - bloq mayús 25
 - bloq núm 25
- U**
- unidades de disco
 - disco duro 31
 - unidad de CD-ROM/DVD-ROM/
CD-RW
 - insertar CD/DVD 29
 - mantenimiento de los CD/DVD 30
- utilidad BIOS 90
- utilidades del sistema
 - Acrobat Reader 83
 - Norton AntiVirus 85
 - NTI CD-Maker 2000 87
 - PowerDVD 89
 - volver a instalar programas 91