

# Veriton 3600 series

## Användarhandbok

Copyright © 2003 Acer Incorporated  
Med ensamrätt.

Veriton 3600 series  
Användarhandbok

Originalutgåva: April 2003

Informationen i den här publikationen kan ändras utan föregående meddelande. Sådana ändringar tas med i efterföljande utgåvor av den här handboken samt tilläggsdokument och -publikationer. Det här företaget utfäster inga garantier, uttryckta eller implicita, med avseende på innehållet och reserverar sig uttryckligen från påstådda garantier för säljbarhet eller anpassning för vissa syften.

Notera modellnummer, serienummer, inköpsdatum och inköpsställe i utrymmet nedan. Serienumret och modellnumret finns på etiketten på datorn. All korrespondens rörande enheten bör innehålla serienummer, modellnummer och inköpsinformation.

Ingen del av den här publikationen får återskapas, lagras i elektronisk form eller överföras, i någon form eller på något sätt, elektroniskt, mekaniskt, som fotokopia, inspelning eller på annat sätt, utan föregående skriftligt tillstånd från Acer Incorporated.

Modellnummer: \_\_\_\_\_

Serienummer: \_\_\_\_\_

Inköpsdatum: \_\_\_\_\_

Inköpsställe: \_\_\_\_\_

Acer och Acer-logotypen är registrerade varumärken som tillhör Acer Inc. Andra företags produktnamn och varumärken används enbart i identifikationssyfte och tillhör respektive företag.

# Innehåll

1 Börja här	1
Systemspecifikationer	4
Förpackningens innehåll	6
Öppna användarhandboken	7
2 Utrustning och funktioner	9
Funktioner	12
Prestanda	12
Multimedia	12
Anslutningar	13
Frontpanel	14
Bakpanel - VT3600D	16
Bakpanel - VT3600G	18
Tangentbord	20
Programmerbara tangenter	21
Internet- och vilotangenter	22
Multimediatangenter	23
Volymkontroll/Dämpningsknapp	24
Låstangenter	25
Markörtangenter	26
Windows-tangenter	27
Funktionstangenter	28
Handledsstöd	28
Optisk enhet	29
Hårddisk	31
3 Installera datorn	33
Ombesörja en bekväm arbetsmiljö	36
Rätt inställning av stolen	36
Veriton-PCns placering	36
Bildskärmens placering	38
Tangentbordets placering	39
Musens placering	39
Ansluta kringutrustning	40
Ansluta musen	40
Ansluta tangentbordet	42
Ansluta en bildskärm	44
Ansluta nätkabeln	45
Starta datorn	46
Stänga av datorn	47
Anslutningstillbehör	48
Ansluta skrivaren	48

Ansluta modemmet (tillval)	49
Ansluta datorn till ett nätverk	50
Ansluta multimediaenheter	51
Ansluta USB-enheter	54
4 Uppgradera datorn	57
Att beakta vid installationen	60
Statisk elektricitet	60
Förinstallationsanvisningar	60
Instruktioner efter installation	61
Öppna datorn	62
Så här tar du bort huven	62
Så här sätter du tillbaka huven	63
Interna komponenter	64
Systemkort	65
Moderkortslayout	65
Ljudkort	69
Uppgradera datorn	70
Installera ytterligare minne	70
Byta ut hårddisken	72
Installera ett utbyggnadskort	76
5 Systemfunktioner	79
Acrobat Reader	83
Acer LANScope (tillval)	84
Norton AntiVirus	85
NTI CD-Maker (för modeller med CD-RW)	87
Power DVD (för modeller med DVD)	89
BIOS-verktyg	90
Installera om program	91
Återställa systemet	92
Använda Säkerhetskopiering (endast Windows XP)	96
Diskdefragmenteraren (Endast för Windows XP)	97
6 Vanliga frågor	99
Bilaga A: Deklarationer	105
FCC-deklaration	106
Viktiga säkerhetsföreskrifter	107
Deklaration om anpassning till krav för laser	109
Deklaration om litiumbatteri	109
Deklaration för Macrovision®	109

År 2000-kompatibilitet	109
Bilaga B: Datorns skötsel	111
Viktiga råd	112
Rengöring och service	112
Teknisk hjälp	113
Index	115



1 Börja här





I detta kapitel hittar du systemspecifikationerna samt vad som ingår i datorpaketet.

# Systemspecifikationer

Komponent	Specifikation
Processor	<ul style="list-style-type: none"><li>Intel Pentium® 4 1.8 - 3.6 GHz</li><li>Intel Celeron® 2.0 - 2.6 GHz</li></ul>
Systemminne	Fyra SDRAM-platser som stöder maximalt 4 GB tvåkanalers DDR-minne
Chipset	<ul style="list-style-type: none"><li>Intel MCH 865G</li><li>Intel MCH 865PE</li></ul>
Grafik	Intel MCH 865G on-die VGA kort med stöd för: <ul style="list-style-type: none"><li>DVMT teknologi</li><li>Dual View</li><li>1 valfri VGA-port på baksidan</li></ul> Intel MCH 865PE med stöd för: <ul style="list-style-type: none"><li>VGA-kort (tilläggsenhet)</li></ul>
Audio	AC97 Codec
LAN	Broadcom 5705 med stöd för 10/100/1000 MB-anslutningsbarhet
IDE	40 pin parallell ATA IDE-plats
FDD	1.44 MB 3,5-tums diskettenhet
PS2	<ul style="list-style-type: none"><li>PS/2-toetsenbordport</li><li>PS/2-muispoort</li></ul>
USB	Sex externa USB 2.0-portar
Seriell port	En seriell port
Skrivarport	En parallellport för skrivare
Avbuggning	En port för de 4 LED-lamporna
Värme	Dynamisk fläkthastighetskontroll

Komponent	Specifikation
Säkerhet	<ul style="list-style-type: none"> <li>• Chassilås (Kensington-kompatibelt)</li> <li>• Larm för chassiinträng</li> </ul>
Uppvakningssystem	Wake on LAN (via nätverk) Wake on modem (via modem) Mus/tangentbord
HDD	<ul style="list-style-type: none"> <li>• 5400 RPM: 40 - 100 GB</li> <li>• 7200 RPM: 40 GB, 80 GB, 120 GB</li> </ul>
Optisk enhet	CD-ROM, CD-RW, DVD-ROM, eller DVD/CD-RW kombinationsenhet
Operativsystemet	<ul style="list-style-type: none"> <li>• Windows 2000</li> <li>• Windows XP Home</li> <li>• Windows XP Professional</li> <li>• Novell</li> <li>• SCO Unix</li> <li>• Red Hat Linux</li> </ul>
Dimensioner	<ul style="list-style-type: none"> <li>• Mini-Tower 424(H) /200(B) /414(D)</li> <li>• Desktop 135(H) /380(B) /420(D)</li> <li>• Small Form Factor 95(H) /324(B) /399(D)</li> </ul>
Tjocklek	<ul style="list-style-type: none"> <li>• Mini-Tower 8.5 kg</li> <li>• Desktop 6.5 kg</li> <li>• Small Form Factor 5.3 kg</li> </ul>
Överhettningsskydd	<ul style="list-style-type: none"> <li>• System temp &gt;90°C – funktioner avaktiveras tills system temp är under 90°C</li> <li>• Processor temp &gt;110°C - funktioner avaktiveras tills processor temp är under 110°C</li> <li>• Processor temp &gt;120°C - systemet stängs av automatiskt</li> </ul>

# Förpackningens innehåll

Innan datorn packas upp, se till att det finns tillräckligt med plats för att installera den.

Packa försiktigt upp innehållet i kartongen. Om någon av följande delar saknas, kontakta omedelbart återförsäljaren:

- Veriton 3600-serien
- Kartong med kringutrustning
  - Fötter
  - USB- eller PS/2-tangentbord
  - USB- eller PS/2-mus
  - Nätkabel
- Användarhandbok och installationsschema
- Övrig användardokumentation och tredjepartsprogramvara

# Öppna användarhandboken

Användarhandboken är också tillgänglig på datorn som en Adobe Acrobat PDF-fil.

Så här öppnar du användarhandboken (för Windows XP)

- 1 Klicka på Start-knappen och sedan på Hjälp- och supportcenter.
- 2 På sidan Hjälp- och supportcenter dubbelklickar du på ikonen Veriton 3600 series.

Så här öppnar du användarhandboken (för Windows 2000)

- 1 Dubbelklicka på ikonen Veriton 3600 series på skrivbordet.



## 2 Utrustning och funktioner





I det här kapitlet beskrivs datorns funktioner och komponenter.

# Funktioner

Följande är bara en del av datorns många funktioner:

## Prestanda

- Intel Pentium® 4 med stöd för FSB upp till 800 MHz eller
- Intel Celeron® CPU med stöd för FSB upp till 400 MHz
- Stöder Intels hypertrådteknik
- Intel 865G/865PE ICH5 chipset
- DDR-SDRAM 400/333/266, 4 DIMM-platser, går att utöka till 4GB tvåkanalsminne
- Strömsparfunktion
- 3,5-tums diskettenhet
- CD-ROM, CD-RW, DVD-ROM, eller DVD/CD-RW kombinationsenhet
- Högkapacitets EIDE-hårddisk
- Stöder snabba externa enheter med USB 2.0

## Multimedia

- Ljudsystem av 3D-kvalitet via inbyggd ljudstyrenhet
- Ljud-/linjeingång, ljud-/linjeutgång, hörlursutgång och mikrofoningång



-----

**Obs!** Systemet har två mikrofoningångar (fram- och baksida). Det går inte att använda båda samtidigt. Systemets standardinställning är att mikrofoningången på framsidan är aktiverad och den på baksidan avaktiverad.



## Anslutningar





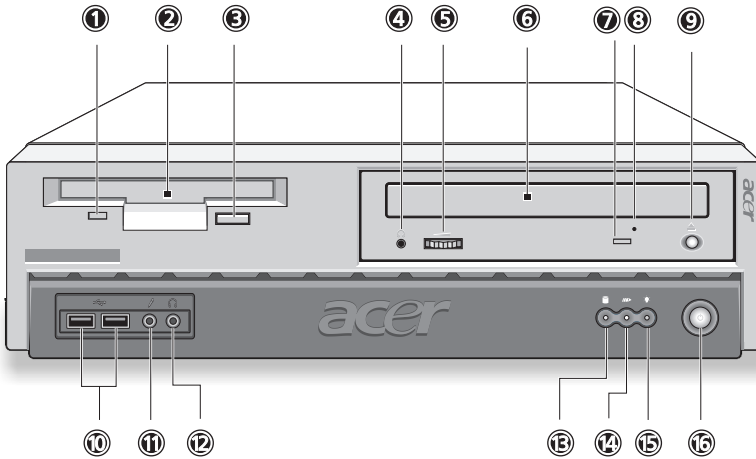

- Två PS/2-portar för mus och tangentbord
- En serieport
- En parallellport
- En VGA-port
- Åtta USB 2.0-portar (två interna, två på frontpanelen och fyra på bakpanelen)
- Höghastighets fax-/datamodem av PCI-typ (alternativ)
- Broadcom 5705 10/100/1000Base-T Gigabit LAN-stöd med fjärruppvakningsfunktion

# Frontpanel

På datorns frontpanel finns följande detaljer:



Etikett	Ikon	Komponent
1		Lysdiod för diskettenhet.
2		3,5-tums diskettenhet
3		Utmatningsknapp för diskettenheten
4		CD/DVD/CD-RW hörlurs-/hörsnäckeutgång
5		Volymkontrollreglage
6		CD/DVD/CD-RW-släde
7		CD/DVD/CD-RW lysdiod
8		CD/DVD/CD-RW nödutmatningskontakt
9		Stopp-/Utmatningsknapp

Etikett	Ikön	Komponent
10		USB-portar
11		Mikrofoningång (på framsidan) <sup>se Obs</sup>
12		Hörlursutgång
13		Lysdiod för hårddiskaktivitet
14		Lysdiod för LAN-aktivitet
15		Lysdiod för nätspänning
16		Strömbrytare







.....



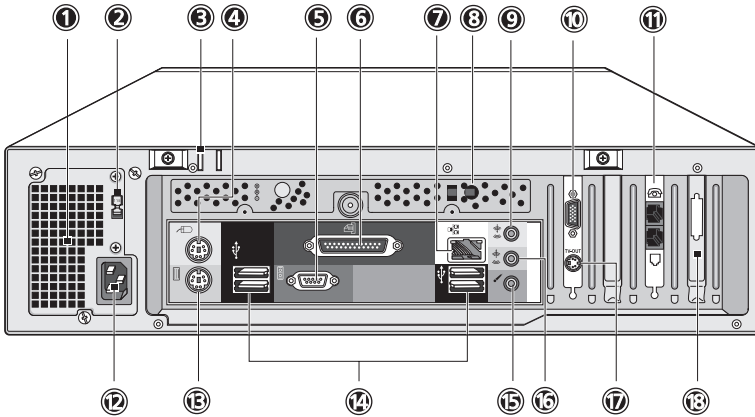



**Obs!** Systemet har två mikrofoningångar (fram- och baksida). Det går inte att använda båda samtidigt. Systemets standardinställning är att är mikrofoningången på framsidan är aktiverad och den på baksidan avaktiverad.

# Bakpanel - VT3600D

På datorns bakpanel finns följande detaljer:



Etikett	Ikon	Färg	Komponent
1			Kraftaggregat
2			Spänningsväljare
3			Nyckelhål
4		Grön	Uttag för PS/2-mus
5		Blågrön eller turkos	Seriell port
6		Vinröd	Parallell-/skrivarport
7		Vit	Nätverksanslutning
8			One touch recovery knapp (tillval)





Etikett	Ikön	Färg	Komponent
9		Ljusblå	Ljud-/linjeingång
10			Bildskärmsport (PCI-expansionskort)
11			Uttag för telefonjack/telefon
12			Nätsladdskontakt
13		Lila	Port för PS/2-tangentbord
14		Svart	USB-portar
15		Rosa	Mikrofoningång (på baksidan)
16		Lime	Ljud-/linjeutgång
17			S-video utgångsjack
18			Kortplatser

För information om anslutning av kringutrustning, se "Ansluta kringutrustning" på sidan 40 och "Anslutningstillbehör" på sidan 48.

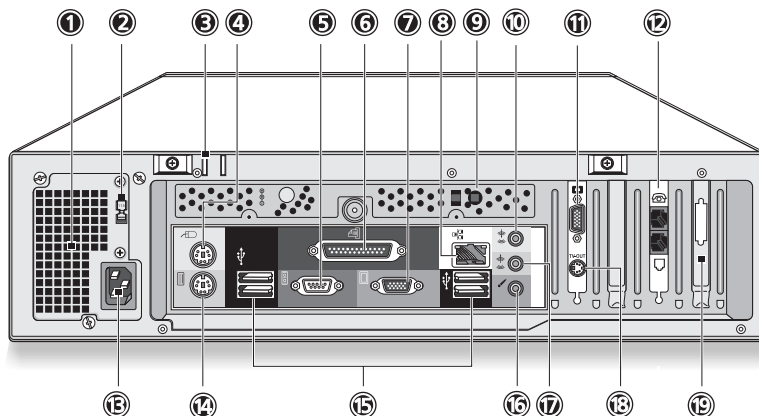





# Bakpanel - VT3600G

På datorns bakpanel finns följande detaljer:



Etikett	Ikon	Färg	Komponent
1			Krafttaggat
2			Spänningsväljare
3			Nyckelhål
4		Grön	Uttag för PS/2-mus
5		Blågrön eller turkos	Seriell port
6		Vinröd	Parallell-/skrivarport
7		Blå	Bildskärmsport (On-die VGA)
8		Vit	Nätverksanslutning



Etikett	Ikön	Färg	Komponent
9			One touch recovery knapp (tillval)
10		Ljusblå	Ljud-/linjeingång
11			Bildskärmsport (PCI-expansionskort)
12			Uttag för telefonjack/telefon
13			Nätsladdskontakt
14		Lila	Port för PS/2-tangentbord
15		Svart	USB-portar
16		Rosa	Mikrofoningång (på baksidan)
17		Lime	Ljud-/linjeutgång
18			S-video utgångsjack
19			Kortplatser

För information om anslutning av kringutrustning, se "Ansluta kringutrustning" på sidan 40 och "Anslutningstillbehör" på sidan 48.

# Tangentbord

Tangentbordet har fullstora tangenter inklusive separata markör-tangenter, två Windows-tangenter och tolv funktionstangenter.

Information om hur du ansluter USB-tangentbordet finns i avsnittet "Ansluta kringutrustning" på sidan 40.

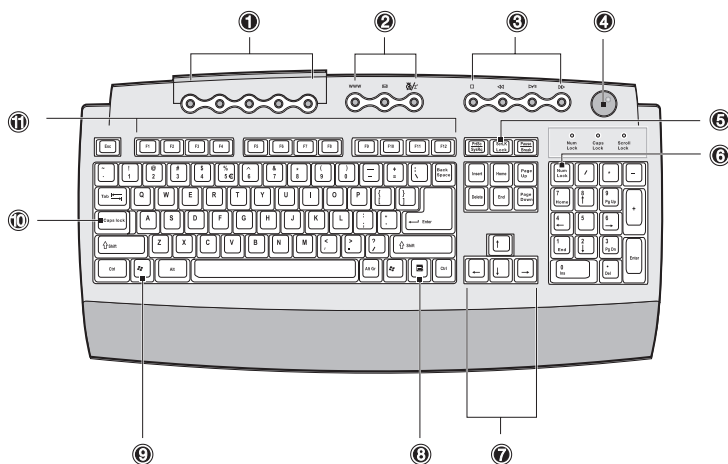

Nr.	Beskrivning
1	Programmerbara tangenter
2	Internet- och vilotangenter
3	Multimediatangenter
4	Volymkontroll/ Dämpningsknapp
5	Scroll lock-tangent
6	Num lock-tangent
7	Markörtangenter

Nr.	Beskrivning
8	Programtangent
9	Windows-tangent
10	Caps Lock
11	Funktionstangenter

## Programmerbara tangenter

Dessa ger direkt åtkomst till en Internet-adress (webbplats) eller startar ett program, öppnar en fil eller ett program i datorn. Den femte tangenten är inställd på att starta Windows Mediaspelaren. Tangenterna kan konfigureras genom att högerklicka på ikonen för det magiska tangentbordet på skrivbordet.

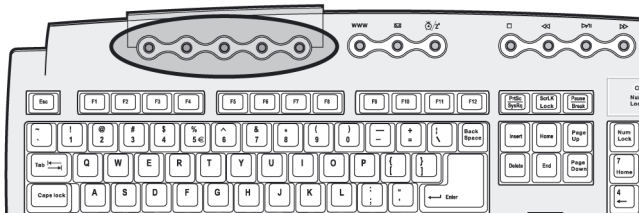

## Internet- och vilotangenter

Internet- och vilotangenterna består av tre knappar.

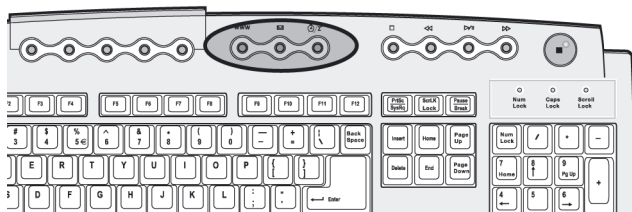

Ikon	Tangent	Beskrivning
	E-post	Startar ditt e-postprogram.
WWW	Webbläsare	Startar din aktiva webbläsare.
Z	Suspend (viloläge)	Tryck på knappen för att försätta datorn i viloläge.

## Multimediatangenter

Med dessa kan man lätt spela, pausa, stoppa, stega framåt eller bakåt i en låt eller film med hjälp av tangentbordet.

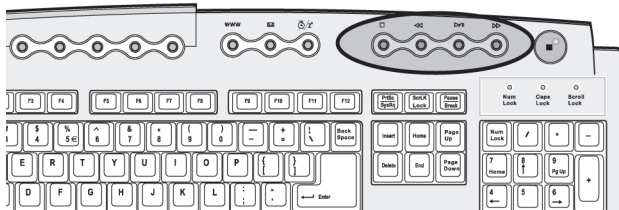

Ikon	Tangent	Beskrivning
▶▶ /	Spela/Pausa	Tryck här när du vill spela upp en ljud- eller videofil. Tryck igen för paus.
■	Stopp	Tryck här när du vill stoppa uppspelning av en ljud- eller videofil.
▶▶▶	Framåt	Tryck här när du vill gå till nästa fil och spela upp den.
◀◀◀	Bakåt	Tryck här när du vill gå till föregående fil och spela upp den.

## Volymkontroll/Dämpningsknapp



Volymkontroll-/avstängningsknappen kontrollerar högtalarvolymen. Vrid den medsols eller motsols för volymkontroll. Tryck på den för att stänga av/aktivera ljudet.

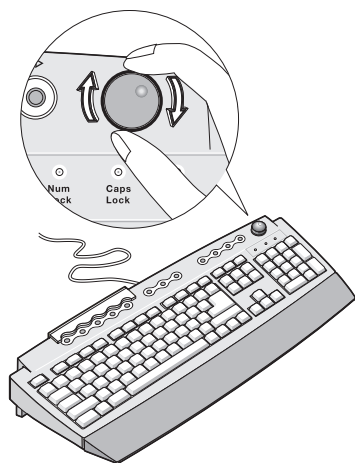

## Låstangenter

På tangentbordet finns tre låstangenter som kan användas för att växla mellan två funktionslägen.



Låstangent	Beskrivning
Caps Lock	När den här funktionen är aktiverad skrivs alla bokstäver med versaler. (Samma funktion som att trycka på Skift + <bokstav>.)
Num Lock	När den här funktionen är aktiverad används det numeriska tangentbordet i numeriskt läge, det vill säga att tangenterna fungerar som på en miniräknare (med aritmetiska operatörer som +, -, * och /).
Scroll Lock	När den här funktionen är aktiverad flyttas skärmbilden en rad uppåt eller nedåt vid tryck på upp- eller nedpilen. Den här funktionen fungerar inte med alla program.

## Markörtangenter

Med markörtangenterna, som även kallas piltangenter, kan pekaren flyttas på bildskärmen. De har samma funktion som piltangenterna på det numeriska tangentbordet när funktionen Num Lock är avstängd.

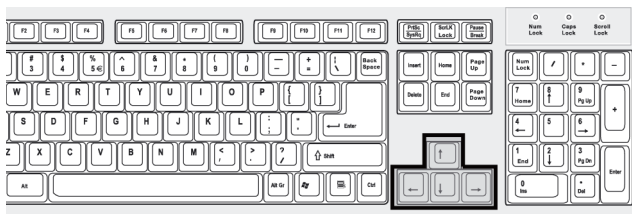





## Windows-tangenter

På tangentbordet finns två tangenter som du kan använda för att utföra Windows-specifika funktioner.



Tangent	Beskrivning
<p>Windows-tangent</p> 	<p>Start-knapp. Genom att använda den här tangenten tillsammans med andra tangenter kan specialfunktioner utföras, till exempel:</p> <ul style="list-style-type: none"> <li>• <b>Windows + Tabb</b>: aktivera nästa knapp i aktivitetsfältet.</li> <li>• <b>Windows + E</b>: utforska Den här datorn.</li> <li>• <b>Windows + F</b>: sök dokument.</li> <li>• <b>Windows + M</b>: Minimera allt.</li> <li>• <b>Skift + Windows + M</b>: ångra Minimera allt.</li> <li>• <b>Windows + R</b>: visa dialogrutan Kör.</li> </ul>
<p>Programtangent</p> 	<p>Öppnar programmets snabbmenyer (samma funktion som att högerklicka).</p>

## Funktionstangenter

Med funktionstangenterna F1 - F12 kan du utföra specifika funktioner, beroende på vilket program som används.

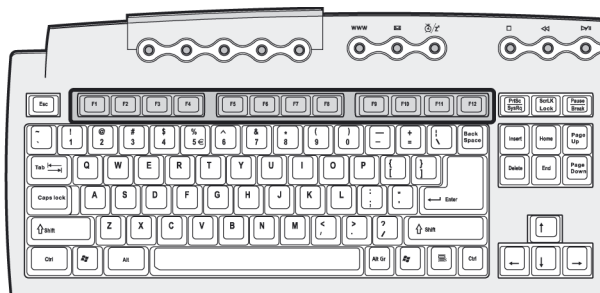

## Handledsstöd

Det löstagbara handledsstödet är en bekväm plats att vila händerna på när du skriver.

# Optisk enhet

Datorn kan ha CD-ROM, DVD-ROM eller en DVD/CD-RW-kombinationsenhet. Enheten sitter på datorns framsida. CD-enheten kan spela upp olika typer av CD-skivor. DVD-enheten kan spela upp såväl CD-, CD-I- och video-CD-skivor samt DVD-skivor (Digital Video Disc). DVD eller DVD-ROM är ett slags skivmedium med en kapacitet på minst 4,7 GB (gigabyte), tillräckligt för en långfilm. I CD-RW-enheten kan man lagra data på CD-RW-skivor (skrivbara och återskrivbara).

CD- och DVD-skivor är små, lätta och enkla att transportera, precis som disketter. Däremot är de mer ömtåliga än disketter och måste hanteras försiktigt.

Så här sätter du in en CD/DVD-skiva i datorns CD-ROM/DVD-enhet:

- 1 Tryck försiktigt på utmatningsknappen på framsidan.

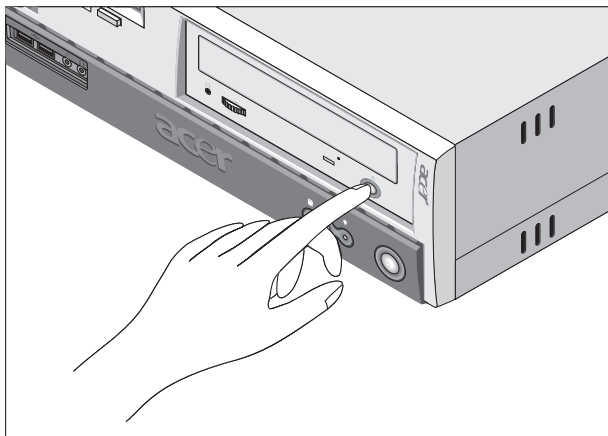

- 2 När skivsläden kommer ut, lägg i en CD eller DVD. Kontrollera att etiketten eller titelsidan på skivan är vänd uppåt. Håll i skivan i kanterna så att den inte smutsas ner.

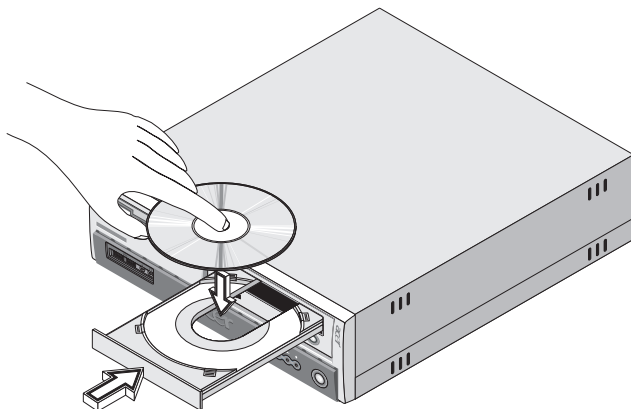

- 3 Tryck på utmatningsknappen igen så stängs släden.

## Skötsel av CD- och DVD-skivor

- När skivorna inte används bör de förvaras i fodral så att de inte repas eller skadas. All form av smuts eller skada kan påverka data på skivan samt delvis eller totalt försämra avläsningen av skivan.
- Vid hantering av skivorna, håll dem alltid i kanterna så att de inte smutsas ner.
- Använd alltid en torr och dammfri trasa vid rengöring av skivorna. Torka av skivorna rakt utåt från skivans centrum. Använd aldrig en cirkelrörelse.
- Rengör CD/DVD-enheten med jämna mellanrum. Anvisningar finns i rengöringssatsen. Rengöringssatser kan köpas hos alla dator- och elektronikåterförsäljare.

# Hårddisk

Datorn levereras med en installerad EIDE-hårddiskenhet.

Anvisningar för hur du uppgraderar eller byter ut hårddisken finns i "Byta ut hårddisken" på sidan 72.



# 3 Installera datorn





Det här kapitlet innehåller stegvisa  
anvisningar för installation av datorn och  
anslutning av kringutrustning.

## Ombesörja en bekväm arbetsmiljö

Grunden för arbets säkerhet är en väl genomtänkt arbetsplats och att utrustningen används på rätt sätt. Det är därför viktigt att ta sig tid att fundera över hur arbetsplatsen bör se ut.

Här följer några detaljer som bör beaktas:

### Rätt inställning av stolen

Rätt typ av stol ger inte automatiskt en ergonomiskt riktig sittställning. Det är nödvändigt att stolen ställs in så att den passar din kropp. Med rätt arbetsställning blir arbetet bekvämare och mer effektivt.

- Undvik att luta stolen. På en stol som går att luta bör lutningsfunktionen låsas så att inte stolen kan lutas framåt eller bakåt vid arbete framför datorn.
- Justera sitthöjden så att låren ligger parallellt med golvet och fötterna vilar plant mot golvet.
- Luta kroppen mot ryggstödet. Belastningen på bålen för att hålla kroppen upprätt blir större om kroppen inte vilar mot ryggstödet.

### Veriton-PCns placering

Datorn kan placeras på två sätt:

- PC-torn
- Normal datorplacering

### Placera datorn som PC-torn (stående).

- 1 Installera fötter.  
Tryck till jacken på fotstödens båda sidor (a).

- 2 Fäst fötterna i uttagen på höljets ram enligt bilden nedan (b):

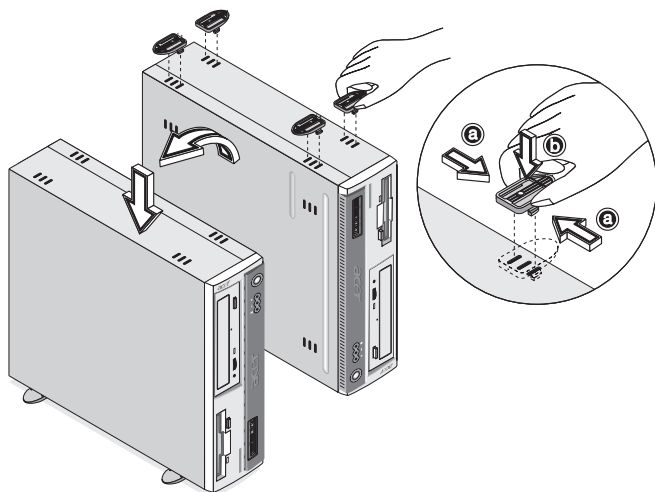

### För normal placering av PCn:

- 1 Kontrollera fotstöden som följde med datorn.

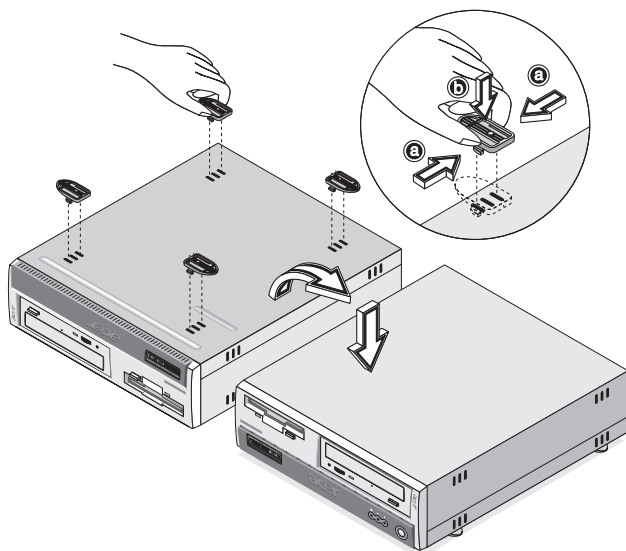

## 2 Placera datorn på lämplig plats.

Tänk på följande tips vid val av datorplacering:

- Placera datorn så långt som möjligt från utrustning som kan orsaka elektriska och magnetiska störningar eller radiofrekvensstörningar, som radioapparater, tv-apparater, kopieringsmaskiner, värme-/elinstallationer och luftkonditioneringsaggregat.
- Undvik miljöer som är utsatta för damm, extrema temperaturer eller extrem luftfuktighet.
- Datorn kan placeras bredvid skrivbordet eller under det, så länge den inte blockerar det utrymme som behövs för arbete eller förflyttning.

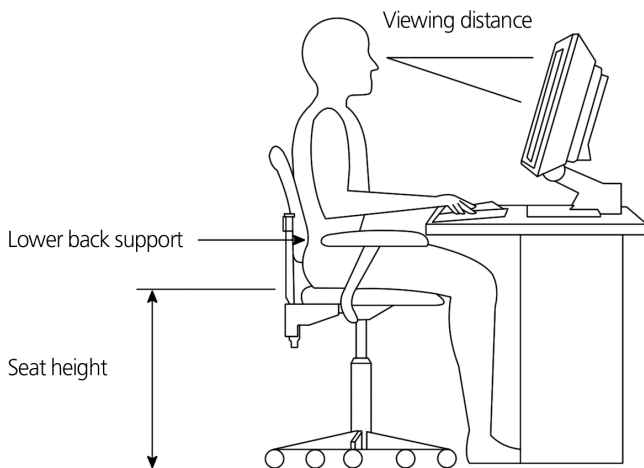

## Bildskärmens placering

Placera bildskärmen på ett bekvämt läsavstånd, normalt ca 50-60 centimeter ifrån dig. Justera bildskärmens höjd så att dess överkant är i eller strax nedanför ögonhöjd.

## Tangentbordets placering

Tangentbordets placering utgör en viktig del i en korrekt arbetsställning. Om det placeras för långt bort måste kroppen lutas framåt vilket ger en onaturlig sittställning. För hög placering ökar belastningen på axelmusklerna.

- Tangentbordet bör placeras strax ovanför knäna. Tangentbordets höjd kan justeras genom att fälla ut stöden på tangentbordets undersida.
- När man skriver ska underarmarna vara parallella med golvet. Överarmar och axlar ska vara avslappnade. Försök att skriva med ett lätt anslag. Vid spänningar i axlar eller nacke, ta en paus och kontrollera arbetsställningen.
- Placera tangentbordet framför bildskärmen. Om tangentbordet placeras vid sidan av bildskärmen måste man vrida på huvudet när man skriver, vilket medför en ökad belastning på halsmusklerna med risk för spänningsvärk som följd.

## Musens placering

- Musen bör placeras på samma yta som tangentbordet så att den lätt kan nås.
- Placera den så att det finns utrymme att flytta den i alla riktningar utan att behöva sträcka eller luta sig.
- Flytta musen med hjälp av armen. Vila inte handleden mot underlaget när musen flyttas.

# Ansluta kringutrustning

Det är enkelt att installera datorn. Allt du behöver göra är att ansluta fyra kontakter - till musen, tangentbordet, bildskärmen och nätsladden.



**Obs!** Den kringutrustning som visas i anslutningarna nedan är enbart avsedda som referens. Faktiska enhetsmodeller kan variera i olika länder.

## Ansluta musen

### USB-mus

Anslut muskabeln till USB-porten  (svart) på datorns fram- eller bakpanel.

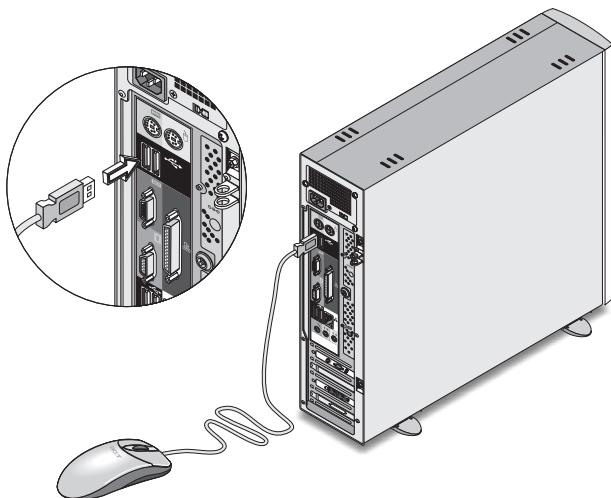

## PS/2-mus

Anslut muskabeln till PS/2-musuttaget  (grönt) på datorns bakpanel.

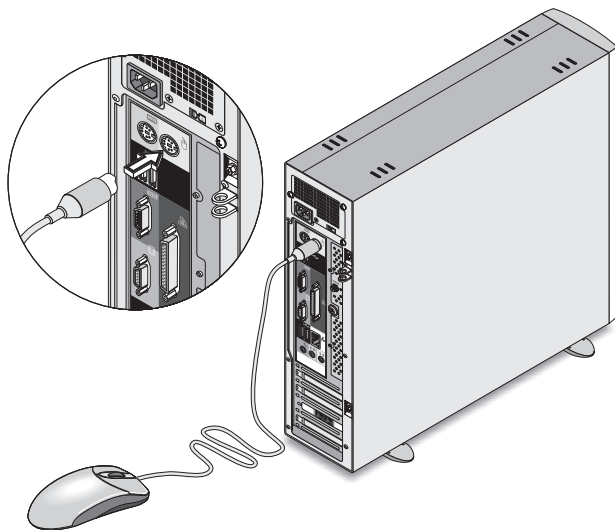

## Ansluta tangentbordet

### USB-tangentbord

Anslut tangentbordskabeln till USB-porten  (svart) på datorns fram- eller bakpanel.

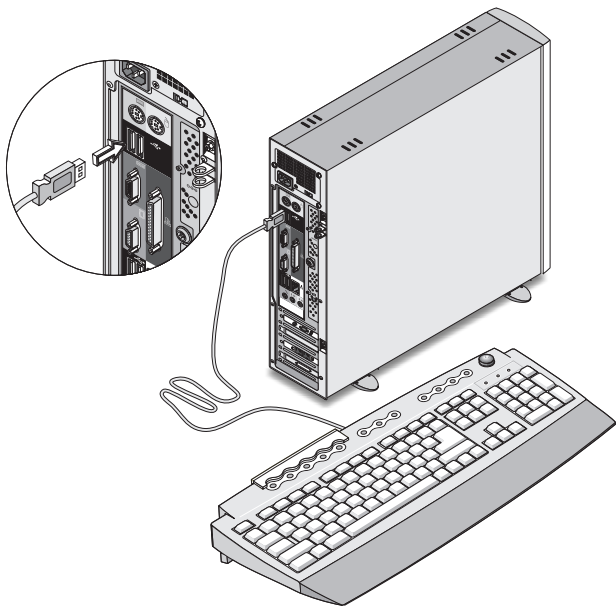



## PS/2-tangentbord

Anslut kabeln till PS/2-tangentbordsporten  (lila) på datorns baksida.

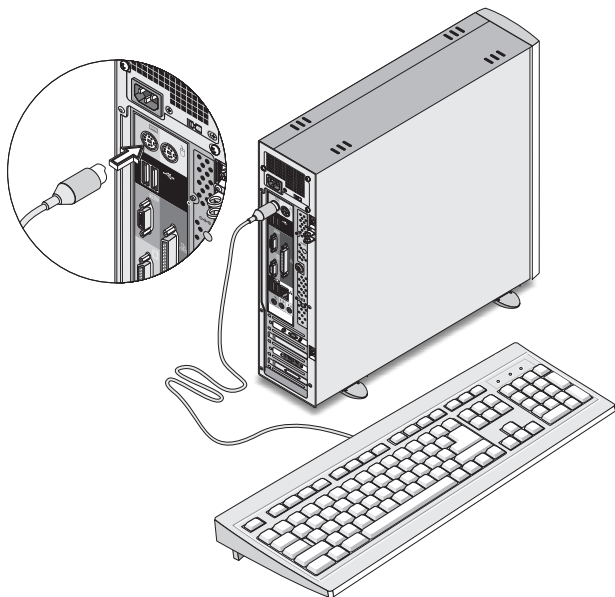

## Ansluta en bildskärm

Placeringen av bildskärmsporten varierar på olika modeller av Veriton 3600. Se "Bakpanel - VT3600D" på sidan 16 eller "Bakpanel - VT3600G" på sidan 18 för en beskrivning av bildskärmsportarnas läge.

Vid anslutning av en bildskärm sätts dess kabel i bildskärmsporten  (blå) på datorns baksida.



**OBS!** Ytterligare anvisningar och information om hur man ställer in bildskärmen finns i bildskärmshandboken.

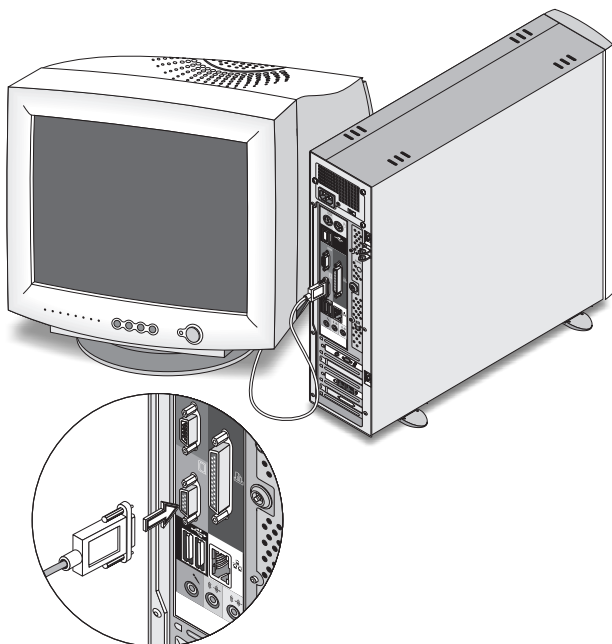

**OBS!** Bilden ovan visar Veriton 3600G. Se sidan 16 och/eller 18 för att se var bildskärmsporten på din dator är placerad.

## Ansluta nätkabeln



**Varning!** Kontrollera först vilken nätspänning som används där datorn ska anslutas. Se till att den överensstämmer med den spänning datorn är inställd för. Om de inte stämmer överens - ställ in späningsväljaren på datorn till det späningsomfång som gäller där du befinner dig.

Ställ in späningsväljaren på den spänning som används i ditt land (a). Anslut nätkabeln till nätuttaget på datorns bakpanel (b). Anslut sedan nätkabelns andra kontakt till ett eluttag.

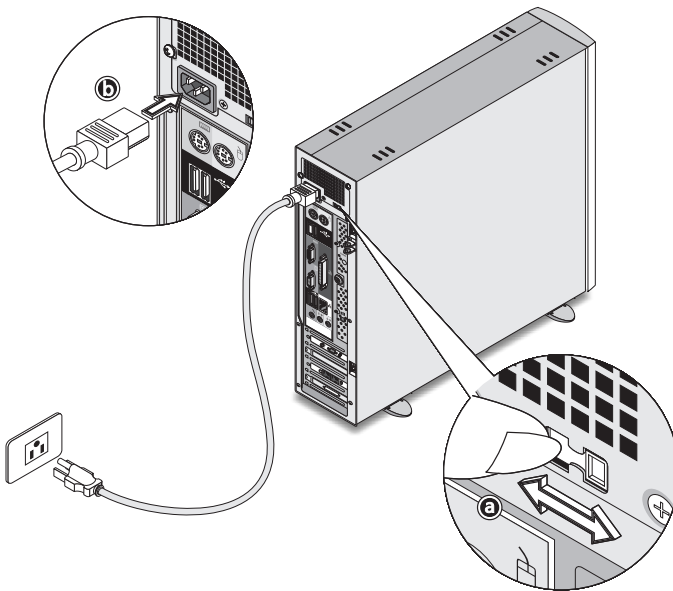

## Starta datorn

När kringutrustningen och nätkabeln har anslutits kan datorn startas och användas.

Så här startas datorn:

- 1 Slå på all kringutrustning såsom bildskärm, skrivare, fax, högtalare, osv.
- 2 Tryck in strömbrytaren på datorns framsida.

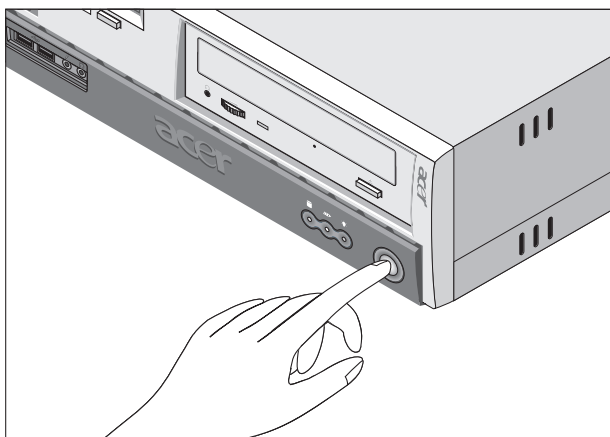

**Viktigt:** Se till att nätkabeln är ordentligt ansluten till eluttaget. Vid användning av en strömskydds- eller en AVR-enhet (automatisk spänningsregulator) se till att den är rätt ansluten och aktiverad.

# Stänga av datorn

Så här stänger du av datorn:

För Windows XP:

- 1 Klicka på Start-knappen, peka på Stäng av och klicka sedan på Stäng av.
- 2 Stäng av all kringutrustning som är ansluten till datorn.

För Windows 2000:

- 1 Klicka på Startknappen, peka på Avsluta, klicka på Stänga av datorn och klicka sedan på OK.
- 2 Stäng av all kringutrustning som är ansluten till datorn.

Om datorn inte kan stängas av på normalt sätt trycker du in strömbrytaren och håller den intryckt i minst 4 sekunder. Om strömbrytaren trycks in och släpps direkt, försätts datorn bara i viloläge.

# Anslutningstillbehör

## Ansluta skrivaren

Datorn hanterar parallella, seriella och USB-skrivare.

Om du vill ansluta en parallell skrivare ansluter du skrivarkabeln till parallellporten  (vinröd) på datorns bakpanel.



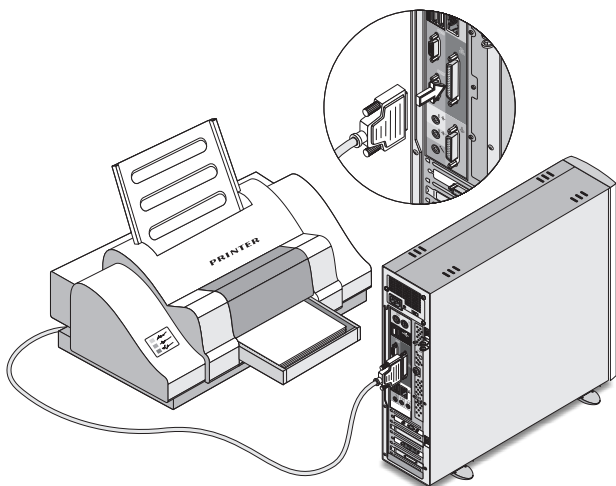

.....  
**Obs!** Bilden på skrivaren nedan är endast ett exempel. Faktisk enhetsmodell kan variera i olika länder.



.....  
**Obs!** Med en seriell skrivare ansluts skrivarkabeln till seriella porten på bakpanelen. På motsvarande sätt ansluts en USB-skrivare genom att skrivarkabeln ansluts till någon av USB-portarna på front- eller bakpanelen.

## Ansluta modemmet (tillval)

Anslut modemmet genom att koppla sladden från telefonjacket  och telefonapparaten  till respektive uttag på datorns bakpanel.

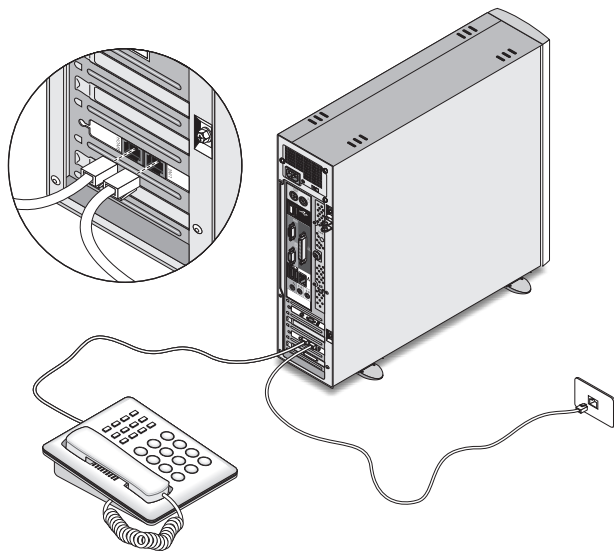

## Ansluta datorn till ett nätverk

Anslut datorn till ett lokalt nätverk (LAN) med hjälp av en nätverkskabel. Det enda du behöver göra är att ansluta nätverkskabeln till nätverksuttaget  (vit) på datorns bakpanel.

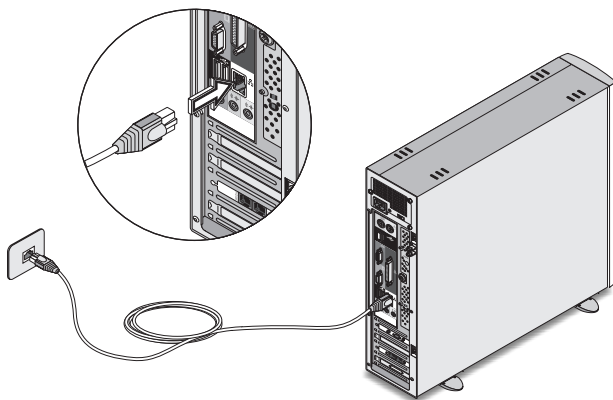

**Obs!** Vänd dig till din nätverksadministratör eller se användarhandboken till operativsystemet för information om vilka nätverksinställningar som är nödvändiga.



## Ansluta multimediaenheter

Du kan ansluta multimediaenheter som mikrofon, hörsnäckla eller hörlurar, externa högtalare och enheter för linjeingångarna. Med hjälp av dessa kan datorns multimediafunktioner utnyttjas.



**Obs!** Multimediaenheterna som visas på bild i den nedan är endast exempel. Faktiska enhetsmodeller kan variera i olika länder.

Anslut enheterna så här:





**Obs!** Information om hur multimediaenheterna konfigureras finns i dokumentationen till respektive enhet.

- Mikrofon: ansluts till mikrofoningång  (rosa) som finns på datorns fram- och baksida.

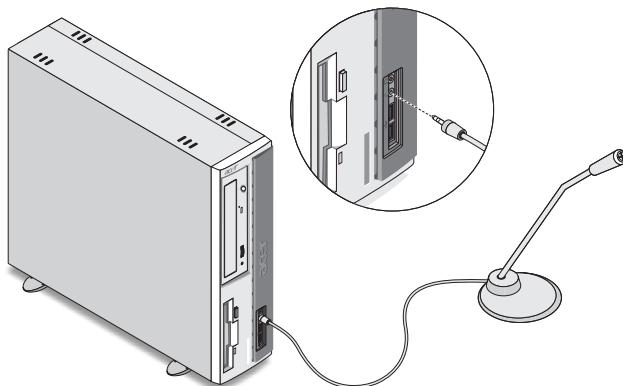

**Obs!** Systemet har två mikrofoningångar (fram- och baksida). Det går inte att använda båda samtidigt. Systemets standardinställning är att är mikrofoningången på framsidan är aktiverad och den på baksidan avaktiverad.



- Hörsnäcka, hörlurar: Anslut dessa till hörlursutgången  (limefärgad) som är placerad på datorns framsida.



.....

**Obs!** För justering av hörlurarnas volym, klicka på ikonen för volymkontroll i Windows Aktivitetsfält längst ner på skärmen. När volymkontrollfönstret visas, dra skjutreglaget för volym till önskad nivå. Du kan också använda volymkontrollknappen på tangentbordet.

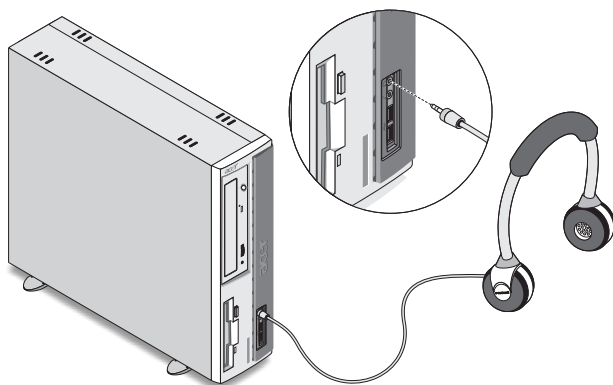

- Externa högtalare: anslut till Audio-out/Line-out-uttaget (🔊) (limefärgat) på datorns bakpanel.

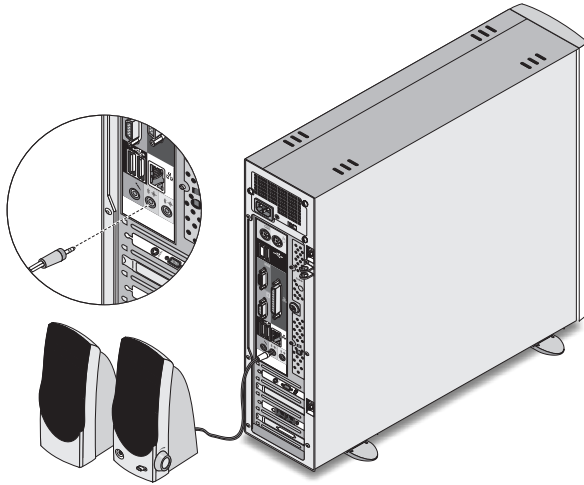

- Ljudenhet: ansluts till ljud-/linjeingången (🔊) (ljusblå) på datorns baksida.

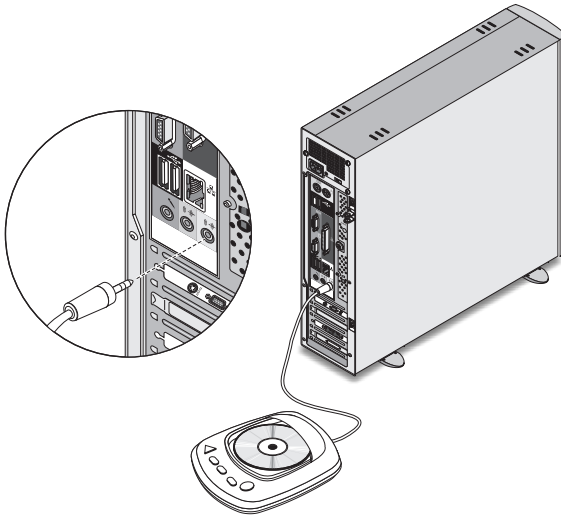

## Ansluta USB-enheter

USB (Universal Serial Bus) är en seriell buss som hanterar seriekopplade enheter som digitalkameror, tangentbord, möss, spelkontroller, skannrar, skrivare och modem. Genom att använda USB undviks komplicerade kabelanslutningar.

Datorn har sex USB-portar: två på framsidan och fyra på bakpanelen. Portarna hanterar snabba externa enheter för USB 2.0, t ex webbkameror och digitala stillbildkameror. Med hjälp av de här portarna kan flera USB-enheter anslutas till datorn utan att värdefulla systemresurser tas i anspråk.

När du vill ansluta en USB-enhet sätter du enhetens kabel i någon av USB-portarna  (svarta).



-----  
**Obs!** Bilden på USB-enheterna nedan är endast ett exempel. Faktiska enhetsmodeller kan variera i olika länder.

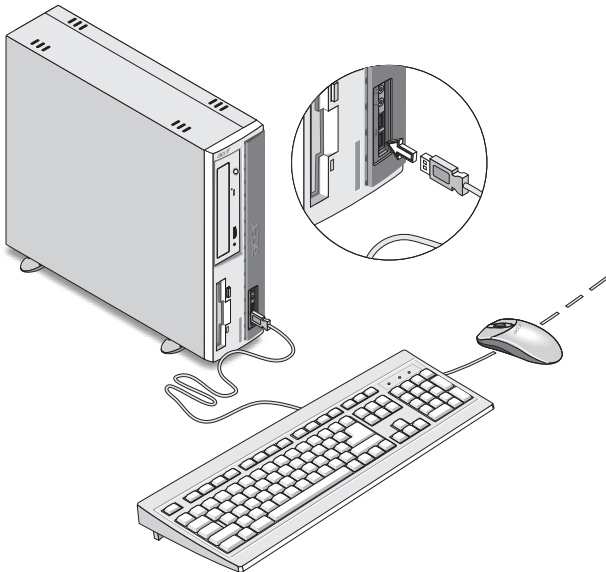

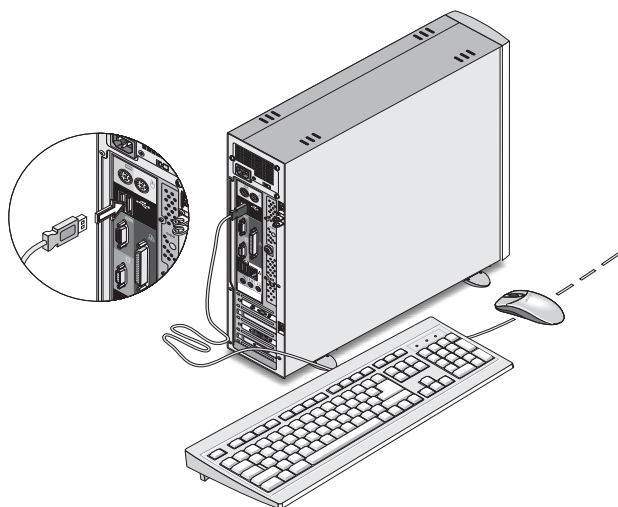

**Obs!** De flesta USB-enheter är utrustade med inbyggda USB-portar som kan användas för anslutning av ytterligare USB-enheter.



## 4 Uppgradera datorn





Detta kapitel innehåller instruktioner för uppgradering av datorn och grundläggande information om systemkorten som är bra att känna till i samband med uppgraderingsprocessen.

# Att beakta vid installationen

Innan en datorkomponent installeras bör följande avsnitt läsas igenom. Dessa avsnitt innehåller viktiga anvisningar gällande ESD samt instruktioner före och efter installation.

## Statisk elektricitet

Statisk elektricitet (ESD) kan skada processor, diskenheter, utbyggnadskort och andra komponenter. Beakta alltid följande anvisningar innan en datorkomponent installeras:

- 1 Ta aldrig ut en komponent ur dess skyddsförpackning innan den är klar att installeras.
- 2 Sätt på ett jordat handledsband och fäst det vid någon metalldel på datorn innan komponenter hanteras. Om man inte har något handledsband ska man hålla i datorn hela tiden medan man gör något som kräver försiktighet beträffande ESD.

## Förinstallationsanvisningar

Beakta alltid följande innan en komponent installeras:

- 1 Stäng av datorn och all ansluten kringutrustning innan den öppnas. Koppla bort alla kablar från nätuttagen.
- 2 Följ anvisningarna på sidan 62 när datorn ska öppnas.
- 3 Beakta ESD-anvisningarna vid hantering av datorkomponenter.
- 4 Ta bort alla utbyggnadskort eller kringutrustning som är i vägen för DIMM-uttag eller komponentkontakter.
- 5 Följande avsnitt ger noggranna instruktioner om den komponent som ska installeras.



.....

**Varning! Allvarliga skador kan uppkomma om datorn inte stängs av ordentligt innan komponenter installeras.**

**Det som beskrivs i de följande avsnitten bör endast utföras av behörig servicetekniker.**

## Instruktioner efter installation

Beakta följande efter att en datorkomponent installerats:

- 1 Se till att komponenterna installeras steg för steg enligt beskrivningarna i respektive avsnitt.
- 2 Sätt tillbaka ev. tidigare borttagna utbyggnadskort eller kringutrustning.
- 3 Sätt tillbaka huven.
- 4 Anslut nödvändiga kablar och sätt på datorn.

# Öppna datorn



**Varning!** Se till att datorn och all kringutrustning först är avstängda. Läs "Förinstallationsanvisningar" på sidan 60.

Datorn måste öppnas innan nya komponenter kan installeras. Se instruktionerna i följande avsnitt.

## Så här tar du bort huvan

- 1 Stäng av datorn och koppla bort alla kablar.
- 2 Ställ datorn på ett plant, stadigt underlag. Om datorn står lodrätt, ta bort fotstöden och ställ datorn som den brukar stå.
- 3 Lossa de två skruvarna på bakpanelen med en skruvmejsel (a) och lägg skruvarna åt sidan.

Fatta huvens sidor med båda händerna.

Skjut den bakåt några cm och dra den sedan försiktigt uppåt så den lossnar (c,d).

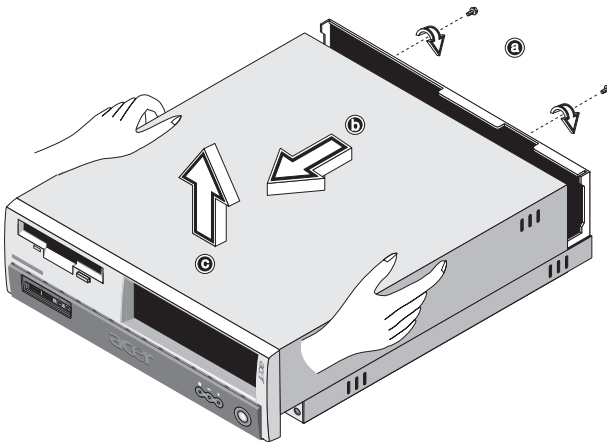

## Så här sätter du tillbaka huvan

- 1 Passa in huvens hakar i höljets ram (a); tryck sedan huvan inåt tills den glider på plats (b).  
Sätt tillbaka de två skruvarna (c,d).

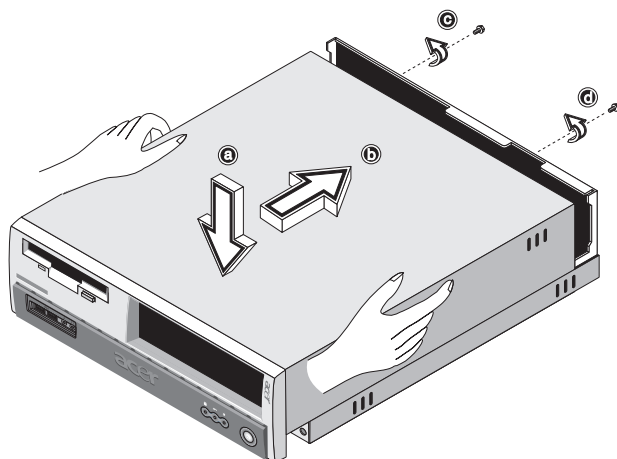

# Interna komponenter

Bilden nedan visar hur datorn ser ut när huven är borttagen.

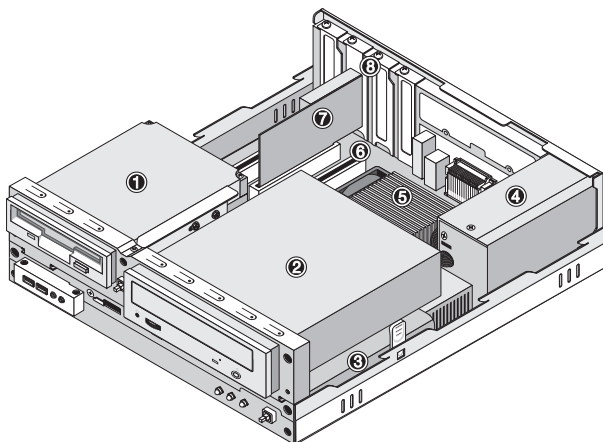

Nummer	Komponent
1	3,5-tums diskettenhet
2	Optisk enhet
3	Enhetsram
4	Kraftaggregat
5	Moderkort <sup>se Obs</sup>
6	VGA-kort
7	Modemkort
8	Kortplats



**Obs!** Det moderkort som visas på bilden ovan kanske inte stämmer exakt med det som finns i din dator.

# Systemkort

## Moderkortslayout

Moderkortet blir åtkomligt när man öppnar datorn. I avsnittet nedan beskrivs de olika moderkortslayouterna för de olika datormodellerna i Veriton 3600-serien.

# Veriton 3600G - moderkortlayout

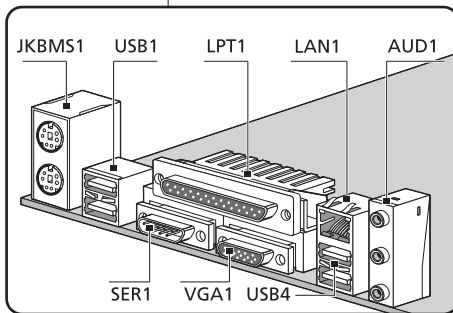
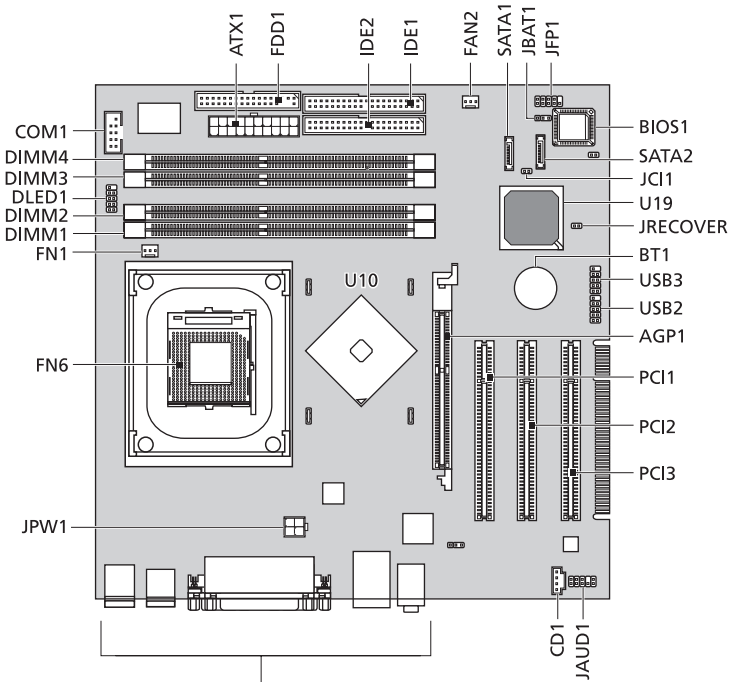



<b>Etikett</b>	<b>Komponent</b>
AGP1	AGP-plats (endast VT3600G) <sup>se anm</sup>
AUD1	Linjeingång (överst), linjeutgång (mitten) och bakre mikrofon-ingång (nederst)
ATX1	Starkströmskontakt
BIOS1	BIOS chipset
BT1	Batteri
CD1	CD-ingång
COM1	Seriell kontakt
DLED1	D-bracket (LANScope)-kontakt
DIMM1 DIMM2 DIMM3 DIMM4	DIMM-platser 1-4
FN1	3-stifts processorflätkontakt
FN6	Nollkraftsockel (ZIF) till processorn
FAN2	3-stifts systemflätkontakt
FDD1	FDD-kontakt
IDE1	IDE-1-kontakt
IDE2	IDE-2-kontakt
JAUD1	Audio FPIO-kontakt
JBAT1	1-2 normal 2-3 återställ CMOS
JCI1	Inträngslarmkontakt

Etikett	Komponent
JFP1	Kontakt, Lysdiod Hårddisk, Lysdiod Ström Avstängningsknapp och Resetomkopplare
JKBMS1	PS/2-ingångar för mus (överst) och tangentbord (underst)
JPW1	Strömkontakt (12 V ström)
JRECOVER	Anslutning, Återställningsknapp
LPT1	Parallell/Skrivarport
PCI1 till PCI3	PCI-platser 1 till 3
SATA1 SATA2	Seriella hårddiskkontakter
SER1	Seriell port
U10	Northbridge
U19	Southbridge
USB1	USB-portar
USB2	Främre USB 2.0-kontakt eller oanvänd
USB3	Främre USB 2.0-kontakt eller oanvänd
USB4	USB-portar
VGA1	Bildskärmsport (endast VT3600G)



**Obs!** För placeringen av AGP-kortplatsen på moderkortet till Veriton 3600G, se sidan 67.

## Ljudkort

Ljudkortet som följde med datorn bör se ut så här:

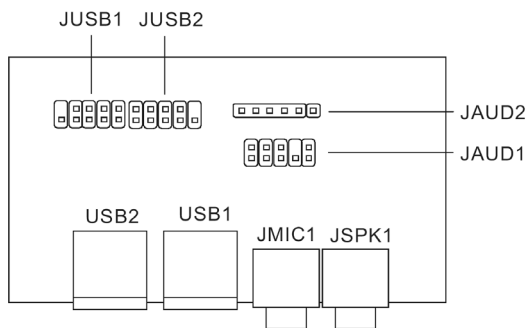

Etikett	Beskrivning
JUSB1	USB-anslutning – kopplas till JUSB1 på moderkortet
JUSB2	USB-anslutning – oanvänd
USB1	USB-port
USB2	USB-port
JAUD1	Standard audiokontakt – ansluts till JAUD1 på moderkortet
JAUD2	Standard audiokontakt – oanvänd
JMIC1	Ingångsjack för mikrofon



**Obs!** Systemet har två mikrofoningångar (fram- och baksida). Det går inte att använda båda samtidigt. Systemets standardinställning är att den framre mikrofoningången på framsidan är aktiverad och den på baksidan avaktiverad.

# Uppgradera datorn

Vissa komponenter i datorn kan uppgraderas, t ex hårddisken, processorn och utbyggnadskorten. Du måste ha "Att beakta vid installationen" på sidan 60 i åtanke när du installerar eller tar bort en datorkomponent. Av säkerhetsskäl rekommenderar vi emellertid inte att du utför de här uppgraderingarna själv. Kontakta återförsäljaren eller en behörig servicetekniker vid byte eller uppgradering av någon komponent.



**Obs!** Den moderkortsmodell som visas i följande illustrationer är kanske inte exakt densamma som den i din dator.

## Installera ytterligare minne

De fyra 184-stifts platserna på moderkortet hanterar DDR SDRAM DIMM-enheter (Double Data Rate Synchronous Dynamic Random Access Memory). Du kan installera minneskort om 128 MB, 256 MB, 512 MB eller 1 GB för en total minneskapacitet om 4 GB.

DDR DIMM-minnena bör fungera med 2,5 volt. Du kan installera PC2100/DDR266, PC2700/DDR333, eller PC3200/DDR400-moduler på DDR DIMM-platserna. Kontakta återförsäljaren om du vill ha information om kvalificerade DIMM-leverantörer.

Varje DDR DIMM-plats är oberoende av den andra. Därför går det att installera DDR DIMM:ar med olika kapacitet för att få olika konfigurationer.

## Ta bort en DDR DIMM



**Obs!** DDR DIMM:en har bara en urfasning mitt på modulen.

- 1 Ta bort huven (se sidan 62).
- 2 Se efter var DDR DIMM-platsen sitter på moderkortet.

- 3 Om du vill lossa en DDR DIMM (1,2) trycker du låsklamrarna på båda sidorna av DDR DIMM-uttaget utåt. Dra försiktigt ut DIMM:en ur platsen (3).

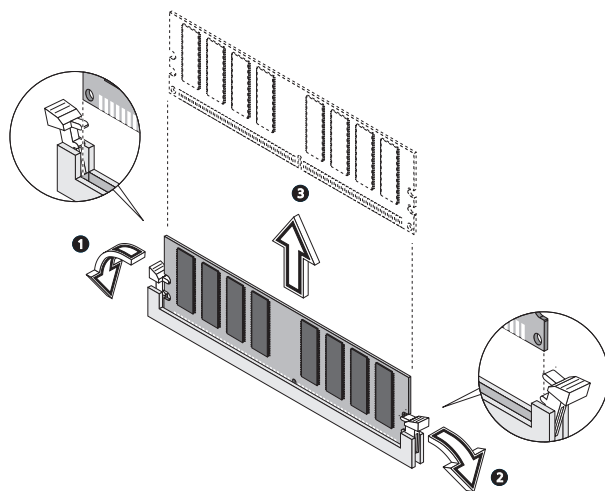

## Installera en DDR DIMM

- 1 Se efter var DDR DIMM-platsen sitter på moderkortet.
- 2 Håll DDR DIMM:en i linje med platsen (1). Tryck den på plats tills låsklamrarna låser fast den (2,3).

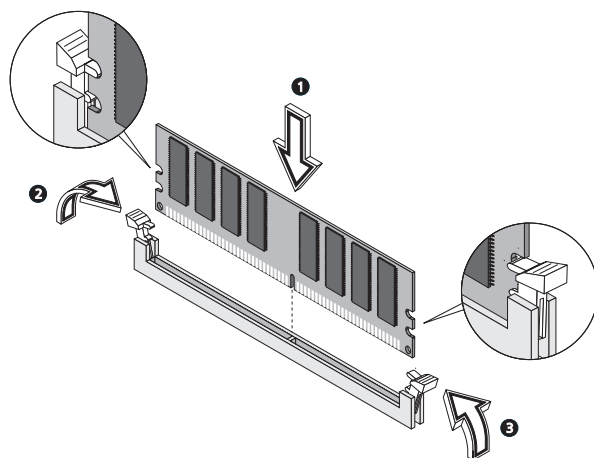



**Obs!** DDR DIMM-kontakterna är slitsade för att de ska installeras korrekt. Om en DDR DIMM inte passar in lätt i uttaget är det kanske inte rätt ditsatt. Vänd det åt andra hållet och försök igen.

## Konfigurera om datorn

Datorn upptäcker automatiskt hur mycket minne som är installerat. Kör BIOS-verktyget för kontroll av storleken på det nya systemminnet och skriv upp det.

## Byta ut hårddisken

Följ beskrivningen nedan vid byte av hårddisken:

- 1 Ta bort huven (se sidan 62).
- 2 Lossa alla kablar till CD-ROM/DVD-ROM- och 3,5-tums diskettenheterna.
- 3 Tryck på spärrarna (a) och (b) på båda sidor av enhetens ram så lossnar den från chassit.

Rotera enhetsramen till 90 graders vinkel (c); dra ut (d) och ta bort ramen (e).

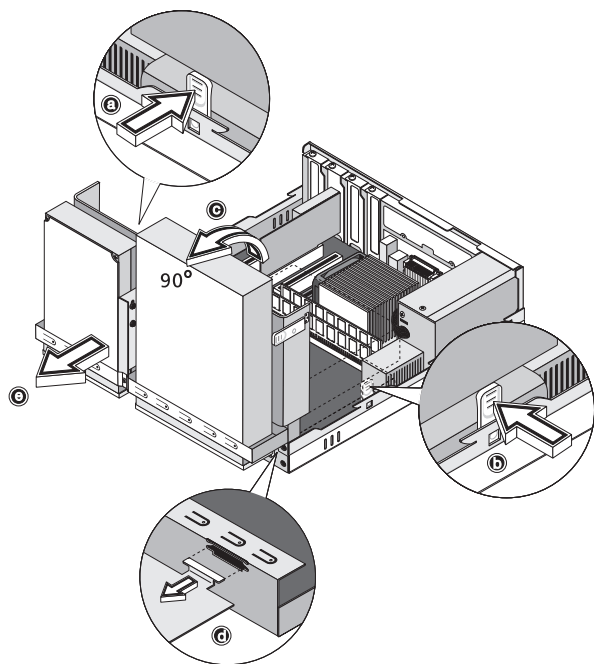

- 4 Lossa hårddiskkabeln (a) och nätkabeln (b) från hårddisken. Lossa sedan skruven som fäster hårddisken till chassit (c). Läg skruven åt sidan.

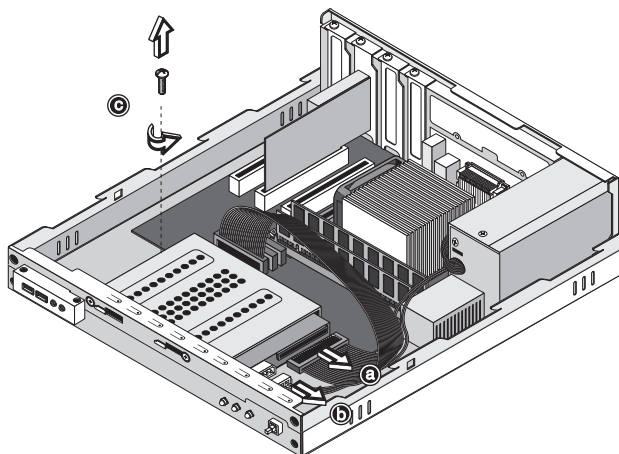

- 5 Skjut hårddiskkramen åt höger (d), sedan försiktigt inåt (e) och dra den sedan uppåt tills den lossnar (f).

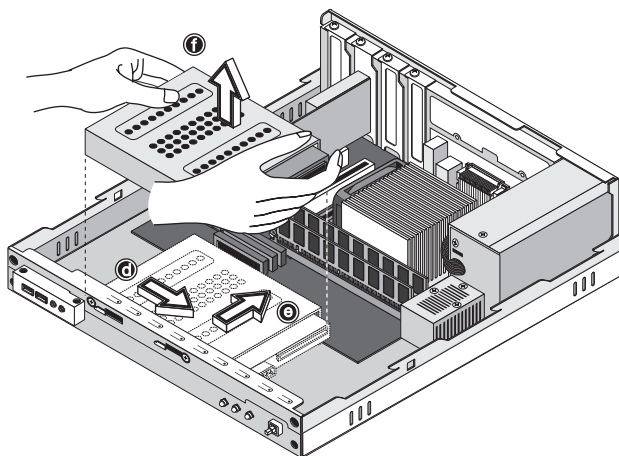



- 6 Installera den nya hårddisken i höljet (a,b,c,d,e). Skruva tillbaka de skruvar du tidigare skruvade bort (f) och anslut strömförsörjningskabeln och hårddisikkabeln till den nya hårddisken (g,h).

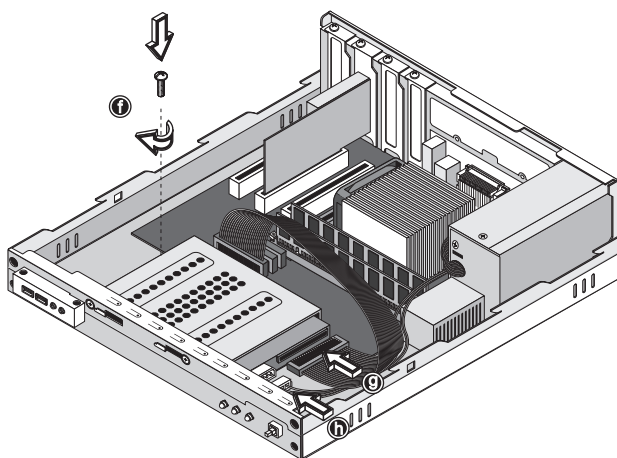
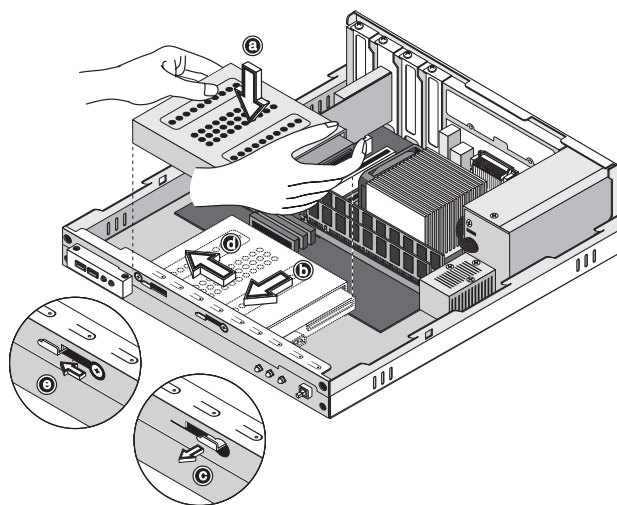

- 7 Sätt tillbaka ramen i höljet (i,j). Se till att spärrarna på båda sidor snäpper på plats.

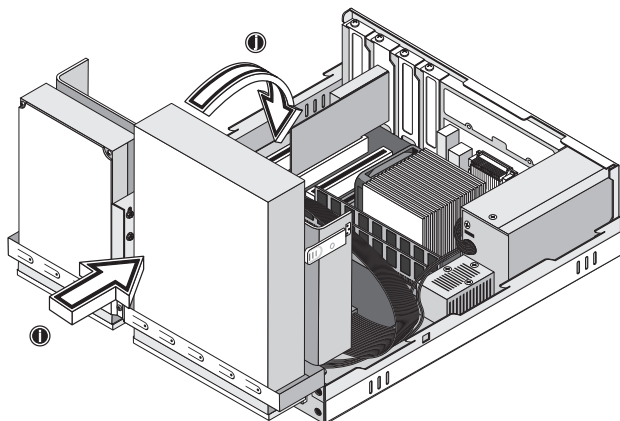

- 8 Sätt tillbaka kablarna till CD/DVD- och diskettenheterna.



.....  
**Obs!** Se även till att de andra ändarna av kablarna sitter ordentligt fast på respektive platser på moderkortet.

- 9 Sätt tillbaka huvan (se sidan 63).

## Installera ett utbyggnadskort

Så här installeras ett utbyggnadskort:



.....  
**Varning!** Datorn accepterar bara lågprofils-PCI-kort.

- 1 Ta bort huvan (se sidan 62).
- 2 Leta reda på ett tomt PCI-uttag på moderkortet.
- 3 Ta bort fästskruvarna till hållaren. Håll reda på skruvarna.

- 4 Dra ut hållaren på höljet mittemot det tomma uttaget.

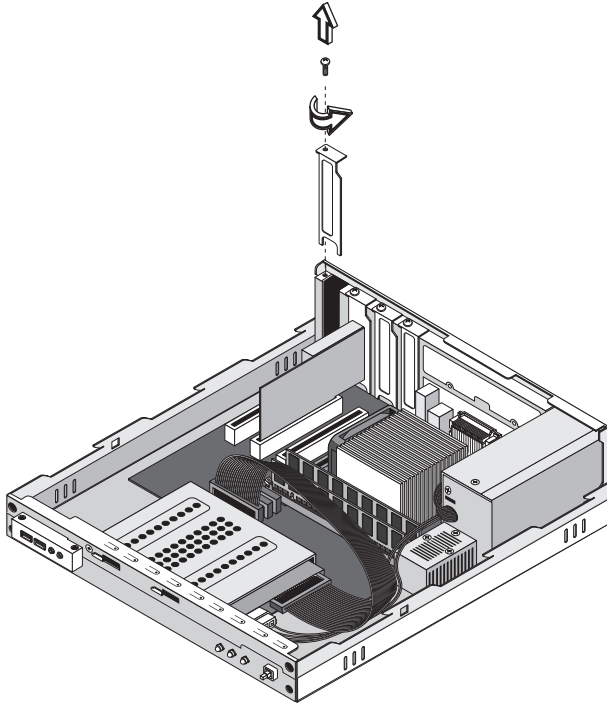

- 5 Ta ut utbyggnadskortet ur skyddsförpackningen.
- 6 Håll kortet i linje med den tomma hållaren och stick in det i uttaget. Se till att kortet sitter som det ska.

## 7 Fäst kortet med en skruv.

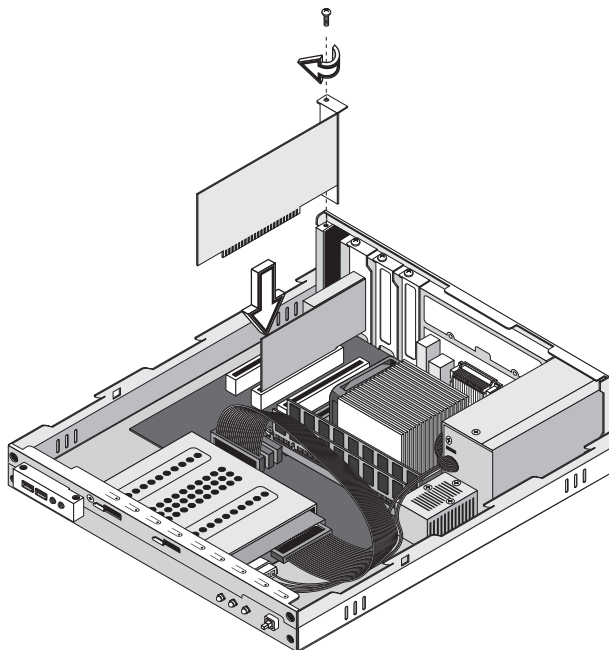

## 8 Sätt tillbaka huvan (se sidan 63).

När datorn slås på upptäcker BIOS (Basic Input/Output System) automatiskt nyinstallerade enheter och tilldelar dem resurser.

# 5 Systemfunktioner



I det här kapitlet beskrivs program som är förinstallerade i datorn.

Din dator levereras utrustad med ett flertal program som utformats för att göra datorns arbete smidigare. Vilka program som installerats beror på vilken maskinvara och tillvalskomponenter som finns i din dator, och kan inkludera följande:

- Acrobat® Reader™
- Acer LANScope Client Manager (tillval)
- Norton AntiVirus
- NTI CD-Maker
- PowerDVD
- BIOS-verktyg
- Acer One-Touch Recovery (verktyg för återställning av systemet)

Om datorn är konfigurerad med Microsoft Windows XP kan följande verktyg användas för att övervaka och bibehålla systemets hälsa.

- Säkerhetskopiering
- Diskdefragmenteraren

Samtliga program är mycket enkla att använda. För mer hjälp och information, använd den dokumentation i form av online hjälp som finns i programmen.



# Acrobat Reader

Acrobat Reader är ett program för att läsa, navigera, bläddra igenom och skriva ut Adobe Portable Document Format (PDF) filer i alla större operativsystem.

Gör så här för att läsa PDF-dokument  :

- Dubbelklicka helt enkelt på filer med ovanstående typ av ikon.  
eller
- 1 Klicka på Start-knappen, peka på Program och klicka sedan på Acrobat Reader.
  - 2 När programmet är igång, välj Öppna från Arkiv-menyn.
  - 3 Markera den fil du vill visa i rutan Öppna, och klicka sedan på knappen Öppna.

Ytterligare information om Acrobat Reader finns på programmets Hjälpmeny.

## Acer LANScope (tillval)

Acer LANScope ger möjlighet till hanteringsåtgärder via en webbläsare, ett standardiserat nätverksprotokoll eller en uppringd förbindelse. Acer LANScope är kompatibelt med marknadsledande hanterings-specifikationer, bland andra Wired for Management 2.0 och Desktop Management Interface (DMI) v2.0.

Det kan hända att datorn levereras med en LANScope-installations-CD. Så här installerar du LANScope:

- 1 Sätt in installations-CD:n för LANScope i den optiska enheten.



-----

**Varning!** Se till att installations-CD:n är korrekt insatt i den optiska enheten. Om skivan sätts i på fel sätt kan både CD-skivan och enheten skadas.

För instruktioner hur man sätter in en CD i datorns optisk enheten, läs sidan 29.

- 2 Följ anvisningarna på skärmen tills installationen är slutförd.

Ytterligare information om LANScope finns på programmets Hjälpmeny.



-----

**Obs!** Acer LANScope hanterar för tillfället Windows 98, Windows Me, Windows 2000 och Windows XP.

# Norton AntiVirus

Norton Antivirus är ett antivirusprogram som letar upp och reparerar infekterade filer och säkrar din dator och data på den mot virusangrepp. Det kontrollerar också inkommande e-postbilagor för virus. Det har bra funktioner för virusupptäckt och reparation.

## Hur söker jag efter virus med Norton AntiVirus?

En fullständig systemskanning söker i alla filer i datorn. Gör så här:

- 1 Starta Norton AntiVirus.
  - Dubbelklicka på ikonen Norton AntiVirus på Skrivbordet.eller
  - Klicka på Startmenyn i verktygsfältet, markera Program, och välj Norton AntiVirus.
- 2 Klicka på sök efter virus (Scan for Viruses) i huvudfönstret på Norton AntiVirus.

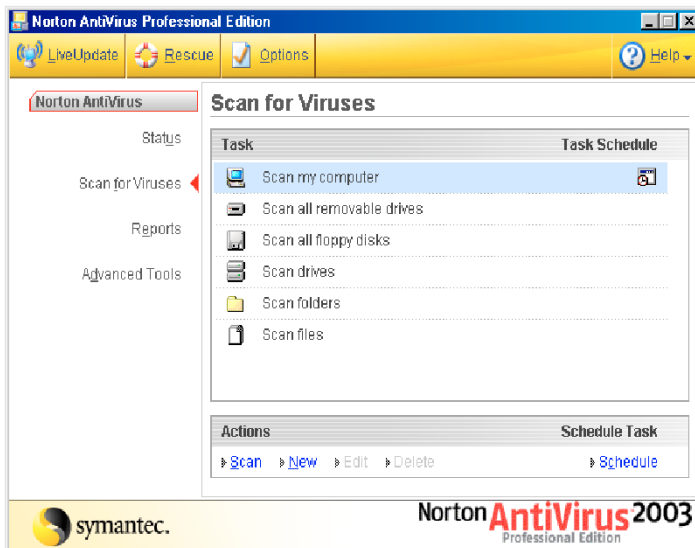

- 3 Klicka på Sök i Den här datorn (Scan My Computer) i rutan Sök efter virus.

4 Klicka på Sök (Scan) under Åtgärder (Actions).

När skanningen är färdig visas en sammanfattning.

5 När du tittat färdigt på sammanfattningen klickar du på Färdig (Finished).

Du kan schemalägga viruskanningar med egna inställningar som körs utan övervakning på angivna datum och tider eller enligt regelbundna intervall. Om du använder datorn när den schemalagda skanningen börjar, körs den i bakgrunden så att du inte behöver avbryta ditt arbete.

Ytterligare information om Norton AntiVirus, inklusive inställningar och schemaläggning av skanningar finns på Norton AntiVirus Hjälpmeny.

# NTI CD-Maker (för modeller med CD-RW)

NTI CD-Maker är ett program för CD-bränning med vilket man kan skapa och kopiera ljud, data och video till CD-R eller CD-RW-skivor.

Kopiering av en audio- eller dataskiva:

- 1 Klicka på ikonen Quick Burning  på skrivbordet.
- 2 Sätt in CD:n du vill kopiera i källheten och en tom skiva i målenheten.
- 3 Välj käll- och målenhet från rullgardinsmenyerna.

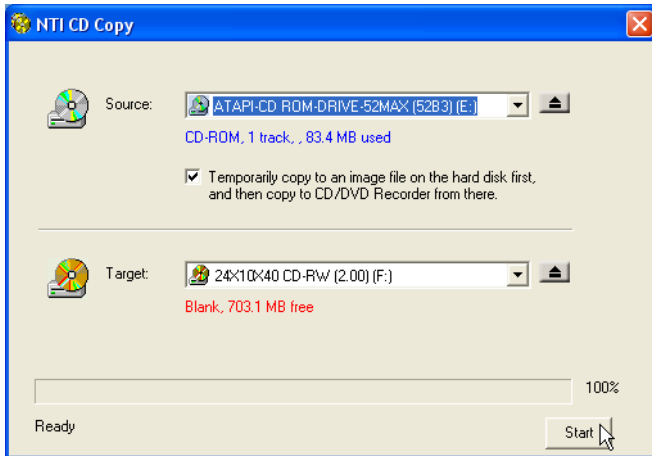

- 4 Klicka på Start-knappen för att börja kopiera.

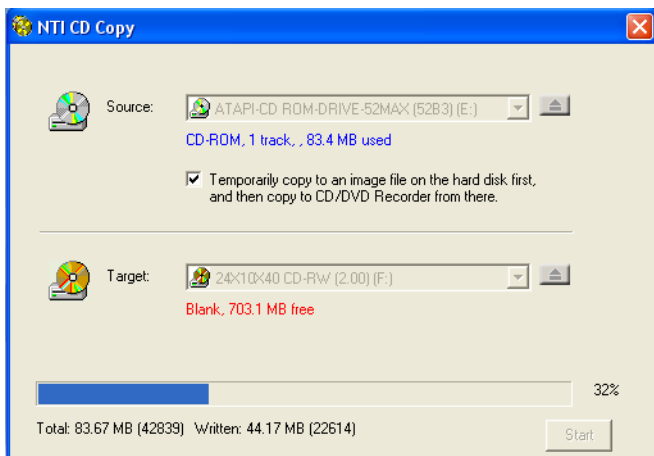

Mer information om hur du använder NTI CD-Maker och dess andra funktioner hittar du på programmets Hjälpmeny.

## Power DVD (för modeller med DVD)

PowerDVD är en högkvalitativ, programbaserad DVD-spelare som ger dig filmer och musik i din multimedia-PC. Man kan spela upp högupplösta DVD-filmer eller MPEG-2-filer med MPEG-2 video och Dolby Digital AC-3-ljud. PowerDVD ger en komplett uppsättning kommandon för navigering och avancerade funktioner, såsom mångvinklad växling, flera språk, val bland ett flertal textningar, samt föräldrakontroll. Den har också en i-Power-funktion för Internet-aktivering, som länkar till DVD-resurser online via PowerDVDs skrivbordsportal.

### Hur öppnar jag PowerDVD och tittar på DVD?

När man stoppar in en DVD i datorns optiska läsenhet öppnar Power DVD för det mesta ett visningsfönster och kontrollpanelen automatiskt, och sätter igång uppspelning.



Om PowerDVD inte öppnas automatiskt:

- 1 Klicka på Start-knappen i verktygsfältet.
- 2 Markera Alla Program.
- 3 Välj fliken Cyberlink PowerDVD.
- 4 Välj PowerDVD.

När PowerDVD öppnas, tryck helt enkelt på knappen Play  för att påbörja uppspelning.

Se PowerDVD Hjälp för mer information om Cyberlink PowerDVD och dess andra funktioner.

## BIOS-verktyg

BIOS-verktyget är ett program för maskinvarukonfiguration som är inbyggt i datorns BIOS. Då de flesta datorer redan är rätt konfigurerade och optimerade behöver man inte köra detta verktyg. Men det här verktyget kan användas om konfigurationsproblem uppstår. Då visas ett felmeddelande med uppmaningen att köra inställningar (Run Setup).



.....  
**Obs!** Se till att spara alla öppna filer innan BIOS körs. Datorn startar om direkt efter att man avslutat Inställningar.

Om du vill köra BIOS-verktyget trycker du på tangenten **Del** när datorn startas.



# Installera om program

Om man avinstallerar något av de förinstallerade programmen och senare vill installera det på nytt gör man så här:

- 1 Starta datorn.
- 2 Sätt system-CDn i CD- eller DVD-enheten.
- 3 Välj det program som ska ominstalleras.
- 4 Följ anvisningarna på skärmen tills installationen är slutförd.

# Återställa systemet

När operativsystemfilerna förlorats eller skadats, kräver återställningsprocessen att man återställer systemets fabriksinställningar. Datorerna i Acer Veriton-serien har en One Touch Recovery knapp (återställning med ett knapptryck), vilket är en funktion som underlättar snabb och enkel återställning av systemet.

One Touch Recovery körs från en dold 2 GB partition på hårddisken som innehåller all information som krävs för att återställa systemet i din dator.

Det finns två sätt att initiera återställning. Om datorn inte är utrustad med (valfri) One Touch Recover knapp, kan du trycka på Alt + F10 efter att BIOS kört självtestet vid strömtillslag (POST).



.....

**Varning: Om återställningsprocessen initieras medan operativsystemet fortfarande körs kommer det att medföra felaktig nedstängning, vilket kan göra operativsystemet instabilt eller obrukbart.**

Efter att POST körts har du 1.5 sekunder på dig att trycka Alt + F10. Följ alla instruktioner på skärmen.

Följ nedanstående beskrivning:

- 1 Leta reda på One touch recovery knapp. Se bild på sidan 16.

- 2 Tryck på knappen. Efter ett ögonblick kommer följande skärm att visas.

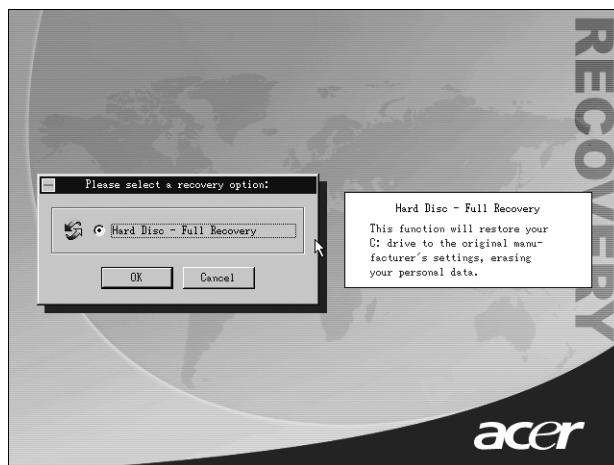

- 3 Klicka på OK. Du kommer att uppmannas att fortsätta.



- 4 Klicka på OK igen.



- 5 Efter 15 sekunder kommer systemet att startas om och återställningsprocessen initieras.

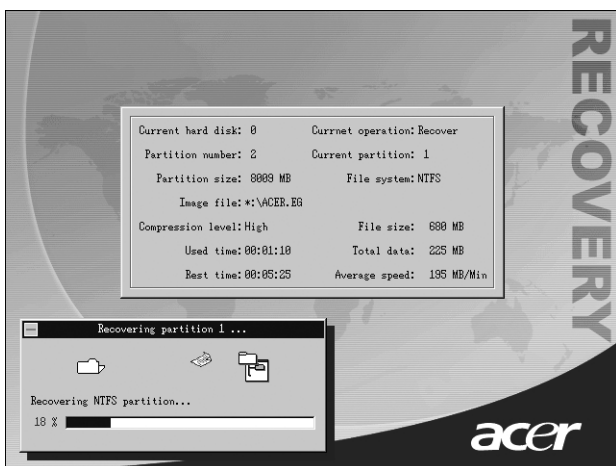

- 6 Efter att återställningsprocessen är färdig kommer systemet att startas om igen. Du måste nu gå igenom setup-processen igen.



.....

**Varning!** När du kör återställningsprocessen raderas alla tidigare sparade filer på datorn. Säkerhetskopiera därför viktiga filer innan du startar återställningsprocessen.

Om du försöker att återställa systemet med hjälp av Återställningsknappen och systemet inte svarar ska du omedelbart kontakta din lokala återförsäljare eller auktoriserade Acer-representant.

# Använda Säkerhetskopiering (endast Windows XP)

Verktyget Säkerhetskopiering skapar kopior av information på din hårddisk. Om originaldatan på hårddisken raderats, skrivits över eller inte går att komma åt på grund av fel på hårddisken, kan du använda säkerhetskopian för att återställa dina förlorade eller skadade data.

## Hur säkerhetskopierar jag filer från hårddisken?

Gör så här för att köra Säkerhetskopiering:

- 1 Klicka på Start-knappen i verktygsfältet.
- 2 Markera Alla program.
- 3 Klicka på Tillbehör.
- 4 Välj Systemverktyg.
- 5 Klicka på Säkerhetskopiering.

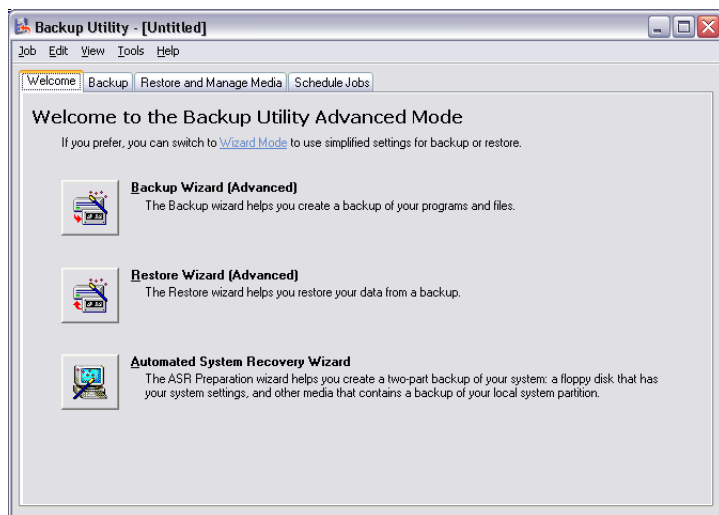

Följ anvisningarna på skärmen när Säkerhetskopiering inleds, för att ställa in din säkerhetskopieringsprofil och schema.

Mer information om Säkerhetskopiering finns i Hjälpsida för Windows XP.

# Diskdefragmenteraren (Endast för Windows XP)

Diskdefragmenteringsverktyget omorganiserar filer och mappar på datorns hårddisk. Detta effektiviserar åtkomsten av filer och mappar samt sparandet av data. Genom omorganisering av filer och mappar konsolideras också det lediga utrymmet på volymen så att det är mindre sannolikt att nya filer fragmenteras.

## Hur defragmenterar jag hårddisken?

Gör så här för att köra Diskdefragmenteraren:

- 1 Klicka på Start-knappen i verktygsfältet.
- 2 Markera Alla program.
- 3 Klicka på Tillbehör.
- 4 Välj Systemverktyg.
- 5 Klicka på Diskdefragmenteraren.

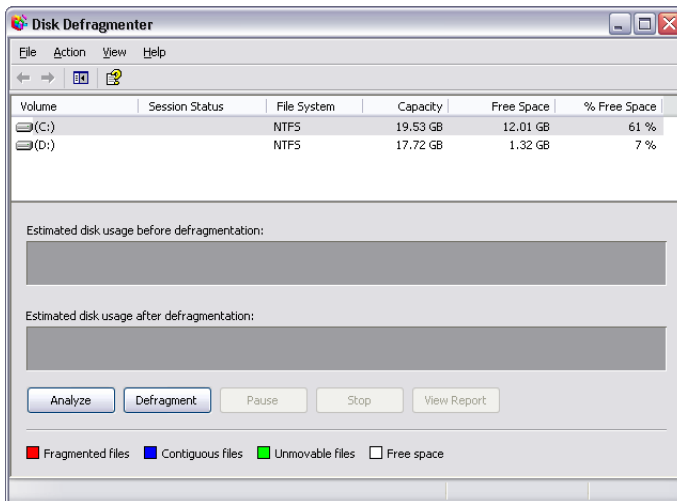

När diskdefragmenteraren öppnas väljer du en enhet/volym och klickar på Analysera (Analyze). Systemet kommer att snabbgenomsöka volymen och avgöra om den behöver defragmenteras.

Mer information om Diskdefragmenteraren hittar du i Hjälpen för Windows XP.



## 6 Vanliga frågor



I det här kapitlet beskrivs åtgärder som kan vidtas om datorn inte fungerar på rätt sätt. Om ett mer allvarligt problem skulle inträffa rekommenderar vi emellertid att kontakt tas med närmaste återförsäljare eller tekniska supportcenter ([www.acersupport.com](http://www.acersupport.com)) för ytterligare hjälp.

Nedanstående frågor är möjliga situationer som kan uppstå vid användning av datorn. Efter varje fråga följer ett svar med förslag på hur problemet kan avhjälpas.

**Fråga:** Varför startar inte datorn när jag trycker på strömbrytaren?

**Svar:** Kontrollera lysdioden bredvid strömbrytaren.

Om lysdioden inte är tänd, är datorn strömlös. Gör något av följande:

- Kontrollera att spänningsväljaren på datorns bakpanel står på rätt nätspänning.
- Kontrollera att nätkabeln är ordentligt insatt i eluttaget.
- Vid användning av strömskydds- eller AVR-enhet, se till att den är rätt ansluten och aktiverad.

Om lysdioden är tänd, kontrollera följande:

- Är en diskett som inte är en startdiskett insatt i diskettenheten? Ta i så fall ut disketten eller byt ut den mot en startdiskett och tryck sedan på **Ctrl + Alt + Del** så att datorn startas om.
- Viktiga operativsystemfiler kan vara skadade eller saknas. Sätt i den startdiskett som skapades vid installationen av Windows i diskettenheten och tryck sedan på **Ctrl + Alt + Del** så att datorn startas om. Datorn diagnostiseras då automatiskt och nödvändiga reparationsåtgärder utförs. Om diagnosverktyget ändå rapporterar ett problem, kan du behöva utföra återställningsprocessen för att återställa datorn till sina ursprungliga fabriksinställningar.



.....  
**Obs!** För information om hur man återställer systemet, se "Återställa systemet" på sidan 92.

**Fråga:** Varför visas ingenting på bildskärmen?

**Svar:** När datorns automatiska strömsparfunktion aktiveras släcks bilden för att minska strömförbrukningen. Om du trycker på en tangent aktiveras bildskärmen på nytt.

Om det inte hjälper att trycka på en tangent, starta om datorn. Om det inte går att starta om datorn bör man kontakta närmaste återförsäljare eller tekniska supportcenter för ytterligare hjälp.

**Fråga:** Varför fungerar inte skrivaren?

**Svar:** Kontrollera följande:

- Se till att skrivaren är ansluten till ett eluttag och att den har startats.
- Se till att skrivarkabeln är ordentligt ansluten till datorns parallellport och motsvarande uttag på skrivaren. Mer information om hur en skrivare ansluts till datorn finns i avsnittet "Ansluta skrivaren" på sidan 48.
- Ytterligare information om skrivaren finns i dess dokumentation.

**Fråga:** Varför hörs det inte något ljud från datorn?

**Svar:** Kontrollera följande:

- Volymen kan vara avstängd. Kontrollera ikonerna för volymkontroll i Aktivitetsfältet. Om den är överkryssad, klicka på ikonerna och avmarkera alternativet **Ljud av**. Du kan även trycka på volymkontroll-/tystknappen på USB-tangentbordet för att växla mellan tystnad och ljud.
- Om hörlurar, hörsnäcka eller externa högtalare är anslutna till datorns linjeutgång stängs de inbyggda högtalarna av automatiskt.

**Fråga:** Varför går det inte att läsa information från diskett, hårddisk eller CD/DVD-skivor?

**Svar:** Kontrollera följande:

- Se till att du använder rätt typ av skiva. Läs avsnittet "Optisk enhet" på sidan 29.
- Se till att CD- eller DVD-skivan är ordentligt insatt i enheten.
- Kontrollera att CD eller DVD-skivan inte är smutsig eller repad.
- Testa enheten genom att använda en fungerande (dvs. oskadad) skiva. Om enheten inte kan läsa informationen på den fungerande skivan kan det vara problem med enheten.

**Fråga:** Systemet kan inte skriva på hårddisken eller en CD-R/CD-RW-skiva.

**Svar:** Kontrollera följande:

- Kontrollera att disketten eller hårddisken inte är skrivskyddad. Se avsnittet om den "Optisk enhet" på sidan 29.
- Se till att använda rätt typ av skiva eller diskett. Se avsnittet om den "Optisk enhet" på sidan 29.

Bilaga A:  
Deklarationer

## FCC-deklaration

Den här enheten har testats och funnits uppfylla villkoren för en "Class B"-digital enhet enligt "Part 15" i "FCC Rules". De här villkoren har utformats för att ge ett rimligt skydd mot skadliga störningar i hemmiljö. Den här enheten genererar, använder och kan utstråla radiofrekvensenergi och kan, om den inte installeras eller används enligt instruktionerna, orsaka skadliga störningar på radiokommunikation.

Däremot kan det inte garanteras att störningar inte uppstår i vissa fall. Om den här enheten skulle visa sig orsaka skadliga störningar på radio- eller tv-mottagning, vilket kan fastställas genom att slå av och på enheten, uppmanas användaren att försöka avhjälpa felet på något av följande sätt:

- Ändra riktning eller flytta på mottagningsantennen
- Öka avståndet mellan enheten och mottagaren
- Anslut enheten till ett eluttag i en annan strömkrets än den som mottagaren är ansluten till
- Kontakta återförsäljaren eller en erfaren radio/tv-tekniker och be om hjälp

### **Obs! Skärmade kablar**

För att uppfylla FCC-villkoren måste alla anslutningar till andra datorenheter göras med skärmade kablar.

### **Obs! Kringutrustning**

Endast kringutrustning (in-/utdataenheter, terminaler, skrivare, etc.) som uppfyller "Class B"-villkoren får anslutas till den här utrustningen. Används kringutrustning som inte är godkänd kommer troligen störningar i radio- och tv-mottagning att uppstå.



-----

**Varning!** Ändringar eller modifieringar som inte uttryckligen godkänts av tillverkaren kan återkalla användarens rätt (som utfärdats av FCC, Federal Communications Commission) att använda den här datorn.

### **Användningsvillkor**

Den här enheten uppfyller "Part 15" i "FCC Rules". Användning får endast ske om följande två villkor uppfylls: (1) Enheten inte orsakar



skadliga störningar och (2) Enheten accepterar alla mottagna störningar, inklusive störningar som kan orsaka oönskade driftsresultat.

### **Obs! Användare i Kanada**

Den här "Class B"-digitala apparaten uppfyller alla krav i "Canadian Interference-Causing Equipment Regulations".

### **Remarque à l'intention des utilisateurs canadiens**

Cet appareil numérique de la classe B respecte toutes les exigences du Règlement sur le matériel brouilleur du Canada.

## Viktiga säkerhetsföreskrifter

Läs de här föreskrifterna noggrant. Spara de här föreskrifterna för framtida referens.

- 1 Följ alla varningar och föreskrifter som är utmärkta på produkten.
- 2 Koppla bort produkten från eluttaget innan den rengörs. Använd inte flytande rengöringsmedel eller aerosol-medel. Använd en fuktig trasa för rengöring.
- 3 Använd inte produkten i närheten av vatten.
- 4 Placera inte den här produkten på ostadigt underlag. Produkten kan falla ner och skadas.
- 5 Uttag och öppningar i höljet samt bakstycket och undersidan är avsedda för ventilation. Detta för att säkerställa en säker drift av produkten och förhindra överhettning. De här öppningarna får inte blockeras eller övertäckas. Öppningarna bör aldrig blockeras, till exempel genom att placera produkten på en säng, soffa, matta eller liknande. Den här produkten bör aldrig placeras nära eller över ett element eller annan värmekälla. Den får heller inte byggas in utan tillräcklig ventilation.
- 6 Den här produkten bör drivas med den typ av elspänning som anges på etiketten. Vid osäkerhet angående typ av nätspänning, kontakta återförsäljaren eller det lokala elbolaget.
- 7 Låt inte någonting ligga på nätsladden. Placera inte den här produkten där folk kan trampa på sladden.
- 8 Vid användning av förlängningssladd, kontrollera att den totala strömbelastningen på kabeln inte överstiger den högsta tillåtna. Kontrollera även att den totala belastningen av alla produkter

- som är anslutna till samma eluttag inte överskrider den effekt som strömkretsen säkrats till.
- 9 Peta aldrig med några objekt genom öppningar i produktens hölje eftersom de kan bli strömförande eller orsaka kortslutning som kan ge upphov till brand eller stötar. Spill aldrig vätska på produkten.
  - 10 Försök inte serva produkten själv. Om locket tas av kan strömförande eller andra farliga delar vidröras. Överlämna all service till kvalificerad personal.
  - 11 Om något av följande inträffar bör nätsladden dras ur eluttaget och produkten därefter servas av behörig personal:
    - a Om nätsladden eller kontakten skadas.
    - b Om vätska spillts i produkten.
    - c Om produkten utsatts för regn eller vatten.
    - d Om produkten inte fungerar som vanligt trots att användningsanvisningarna följts. Justera endast de kontroller som beskrivs i användningsanvisningarna eftersom felaktig justering av andra kontroller kan orsaka skada och ofta kräva omfattande arbete av en kvalificerad tekniker för att produkten ska återställas till normalt skick.
    - e Om produkten har tappats eller höljet skadats.
    - f Om produktens prestanda försämras och visar tecken på behov av service.
  - 12 Ersätt batteriet med den rekommenderade batteritypen. Användning av någon annan batterityp kan orsaka brand eller explosion. Överlåt batteribyte till en kvalificerad servicetekniker.
  - 13 Varning! Vid felaktig hantering kan batterier explodera. Montera inte isär dem och utsätt dem aldrig för eld. Håll batterier borta från barn och släng alltid använda batterier på rätt sätt.
  - 14 Använd bara rätt typ av nätsladd (levereras i kartongen med kringutrustning) för strömförsörjning av den här enheten. Den bör vara av löstagbar typ: UL-listad/CSA-certifierad, typ SVT, märkt 7 A 125 V minimum, VDE-godkänd eller motsvarande. Maximal längd är 4,6 meter.

## Deklaration om anpassning till krav för laser

CD-ROM- eller DVD-enheten i den här datorn är en laserprodukt. CD-ROM- eller DVD-enhetens klassificeringsetikett (se nedan) finns på enheten.

**KLASS 1 LASERPRODUKT**

**Varning!** OSYNLIG LASERSTRÅLNING NÄR DEN ÄR ÖPPEN. UTSÄTT DIG INTE FÖR STRÅLEN.

## Deklaration om litiumbatteri

### **WARNING!**

Explosionsfara vid felaktigt batteribyte. Byt endast ut det mot ett likadant eller enligt tillverkarens rekommendation. Kassera gamla batterier i enlighet med tillverkarens anvisningar.

## Deklaration för Macrovision®

Produkten innehåller upphovsrättsskyddad teknik som skyddas av amerikanskt patent och andra egendomsrättigheter som ägs av Macrovision Corporation och andra rättighetsinnehavare. Före användning av denna upphovsrättsligt skyddade teknik måste tillstånd utfärdas av Macrovision Corporation. Tillståndet gäller för bruk i hemmiljö och för annan begränsad användning, såvida inte annat anges av Macrovision. Det är förbjudet att plocka isär eller kopiera apparaten.

## År 2000-kompatibilitet

Veriton 3600-serien datorn är märkt med logotypen "Hardware NSTL Tested Year 2000 Compliant" som visar att modellen har testats av NSTL med hjälp av YMark2000-testet. Den uppfyller NSTLs krav för År 2000-kompatibilitet för maskinvara.





Bilaga B:

Datorns skötsel

Läs noggrant de viktiga anvisningarna i det här avsnittet. Följ dessa anvisningar så förlängs datorns livslängd.

## Viktiga råd

- Utsätt inte datorn för direkt solljus. Placera den inte nära värmekällor, till exempel element.
- Utsätt inte datorn för temperaturer under 0°C (32°F) eller över 50°C (122°F).
- Utsätt inte datorn för magnetfält.
- Utsätt inte datorn för regn eller fukt.
- Spill inte vatten på datorn.
- Utsätt inte datorn för kraftiga stötar eller vibrationer.
- Utsätt inte datorn för damm och smuts.
- Placera aldrig datorn på ojämnt underlag.
- Trampa inte på nätsladden och placera aldrig tunga föremål på den. Placera alltid nätsladden och andra kablar på undanskymda ställen.
- Dra alltid i kontakten, inte i sladden, när nätsladden ska dras ur.
- Den totala strömförbrukningen för utrustningen får inte överstiga den högsta tillåtna strömförbrukningen för eventuella förlängningssladdar. Dessutom får inte den totala strömförbrukningen hos utrustning som ansluts till ett eluttag överstiga den effekt som strömkretsen säkrats till.
- I dokumentationen till programvaran finns anvisningar för möjliga kombinationer av upplösning och färgdjup. Genom att ändra bildskärmsinställningarna kan arbetet bli behagligare.

## Rengöring och service

### Rengöring av datorn och tangentbordet:

- 1 Stäng av datorn och dra ur nätsladden.
- 2 Torka försiktigt av datorns hölje och tangentbordet med en mjuk fuktig trasa. Använd inte flytande rengöringsmedel eller sprejer.

## Så här rengör du pekenheten

Så här rengör du en vanlig mus (med gummikula)

- 1 Öppna det runda locket på musens undersida.
- 2 Ta ut gummikulan och torka av den med en mjuk och fuktig trasa.
- 3 Sätt tillbaka kulan och locket.

Så här rengör du en optisk mus

Användare av optiska möss hänvisas till den dokumentation som medföljde musen för underhållsanvisningar.

## Rengöra bildskärmen

Se till att bildskärmen alltid är ren. Rengöringsanvisningar finns i den dokumentation som följer med bildskärmen.

## När bör en tekniker kontaktas?

- Om datorn har tappats och skadats.
- Om vätska har spillts i datorn.
- Om datorn inte fungerar som vanligt.
- Om ett datorproblem kvarstår även sedan du kontrollerat och utfört de felsökningstips som finns i avsnittet "Vanliga frågor" på sidan 99.
- Om problemet inte tas upp i avsnittet "Vanliga frågor" sidan 99.
- Om du vill byta ut eller uppgradera någon av komponenterna i datorn.

## Teknisk hjälp

Vid behov av teknisk hjälp, kontakta närmaste återförsäljare. På Acers webbsida ([www.acersupport.com](http://www.acersupport.com)) finns information om hur man kontaktar närmaste supportcenter och dess adress.





# Index

## A

- ansluta tillbehör
  - nätverk 48
  - skrivare 48
- Anslutningstillbehör
  - multimediaenheter 51
    - externa högtalare 51
    - hörsnäcka/hörlurar 52
    - Ljudenhet 53
    - mikrofon 51
  - nätverk 50
  - seriell mus 42

## B

- Bakpanel 16, 18
- BIOS-verktyg 90

## D

- datorskötsel 112
  - rengöring 112
  - service 112
- diskenheter
  - CD-/DVD-/CD-RW-enhet
    - Sätta in CD/DVD-skiva 29
    - skötsel av CD-/DVD-skivor 30
  - hårddisk 31

## F

- frontpanel 14
- funktioner 12
  - anslutningar 13
  - multimedia 12
  - prestanda 12

## I

- installera datorn 36, 40
  - ansluta kringutrustning
    - extern bildskärm 44
    - nätkabel 45
    - USB-mus 40
    - USB-tangentbord 42
  - Bildskärm 38
  - miljö 36
  - mus 39

- stol 36
- tangentbord 39
- Interna komponenter 64
- Internet-knapp/vilolägesknapp
  - e-post 22
  - viloläge 22
  - webbläsare 22

## L

- låstangenter
  - Caps Lock 25
  - Num Lock 25
  - Scroll Lock 25

## M

- multimediatangent
  - framåt 23
  - spela upp/gör paus 23
  - stopp 23

## O

- Öppna användarhandboken 7

## S

- Säkerhetsinstruktioner 107
- stänga av datorn 47
  - viloläge 47
  - Windows-avstängning 47
- starta datorn 46
  - strömbrytare 46
- Systemfunktioner
  - Acrobat® Reader™ 83
  - Installera om program 91
  - LDCM 84
  - Norton AntiVirus 85
  - NTI CD-Maker 2000 87
  - PowerDVD 89
- Systemkort 65
  - systemkort
    - ljudkort 69
    - moderkort 65

## T

- tangentbord 20
  - Caps Lock 21
  - funktionstangenter 21
  - Internet-knapp/vilolägesknapp 20
  - multimediatangenter 20

- Num Lock-tangenten 20
  - piltangenter 20
  - programmerbara tangenter 20
  - programtangent 27
  - Scroll Lock-tangenten 20
  - volymkontroll/dämpningsknapp 20
  - Windows-tangenten 21
- U**
- uppdatera
    - Att beakta vid installationen 60
      - Efter installationen 61
      - ESD 60
      - Före installationen 60
    - byta ut komponenter
      - minne 70
    - dator 70
    - Lägga till minne
      - Konfigurera om datorn 72
      - lägga till minne 70
      - installera DDR DIMM 71
    - Öppna datorn 62
      - sätta tillbaka huven 63
      - ta av huven 62
  - USB-enheter 54
- V**
- vanliga frågor 102
    - datorn kan inte skriva till medium 103
    - datorn läser inte medium 103
    - datorn startar inte 102
    - inget ljud 103
    - skrivaren fungerar inte 103
    - Tom skärm 102
  - Veriton 3600G - moderkortlayout 67