

Acer LCD TV

AT2010/AT2011
gebruikershandleiding

Inhoud

Belangrijke veiligheidsinstructies	3
Instructies met betrekking tot afvalverwijdering	4
Verklaring van conformiteit	4
Beginnen bij het begin	5
Basisfuncties en voordelen van uw Acer LCD TV	5
Controlelijst verpakking	5
Overzicht van uw LCD TV	6
Voorraanzicht paneel	6
Achteraanzicht paneel	7
Afstandsbediening	8
Algemene toetsen	8
Teletekst	9
Basisaansluitingen	10
De voedingskabel aansluiten	10
De afstandsbediening instellen	10
Genieten van analoge tv	11
Een antenne/kabel aansluiten	11
Tv kijken voor de eerste keer	11
Externe audio-/video-apparaten aansluiten	14
Een DVD, VCR, STB of audio/video-apparaat aansluiten	14
Een camera, camcorder, videospelconsole of hoofdtelefoon aansluiten	15
Een pc of notebook aansluiten	15
De invoerbron selecteren	15
OSD-navigatie	16
Door het OSD navigeren met de afstandsbediening	16
De OSD-instellingen aanpassen	17
Empowering Technology	18
De Empowering-stand instellen	18
Standaardinstelling in verschillende Empowering-standen	19
Geavanceerde functies	20
PIP/PBP	20
Geluidseffecten	21
Scan opnieuw naar kanalen	22
Modus Breedbeeldweergave	23
Afmetingen	24
AT2010/AT2011	24
Bijlage-Bronopties	25
PIP/PBP	25
Problemen oplossen	26
Productspecificaties	27



Copyright © 2006. Acer Incorporated.

Alle rechten voorbehouden.

Acer LCD TV Gebruikershandleiding

Originele uitgave: 05 / 2006

Wijzigingen kunnen periodiek worden aangebracht aan de informatie in deze publicatie zonder enige verplichting enige personen op de hoogte te brengen van dergelijke revisies of wijzigingen. Dergelijke wijzigingen zullen in de nieuwe uitgaven van deze handleiding of in extra documenten en publicaties worden geïntegreerd. Deze onderneming aanvaardt geen verantwoordelijkheden of garanties, hetzij uitdrukkelijk of impliciet, met betrekking tot de inhoud van dit document en verwerpt specifiek elke impliciete garantie op de verkoopbaarheid of geschiktheid voor een bepaald doel.

Noteer het modelnummer, het serienummer, de aankoopdatum en de plaats van aankoop in de onderstaande ruimte. Het serienummer en het modelnummer zijn aangegeven op het label dat op uw apparaat is aangebracht. Alle correspondentie met betrekking tot uw toestel moet het serienummer, het modelnummer en de aankoopinformatie bevatten.

Geen enkel deel van deze publicatie mag worden gereproduceerd, opgeslagen in een retrievalsysteem of verzonden in enige vorm of door enig middel, hetzij elektronisch, mechanisch, door fotokopie, opnemen of anderszins, zonder de voorafgaande schriftelijke toestemming van Acer Incorporated.

Modelnummer: _____

Serienummer: _____

Aankoopdatum: _____

Plaats van aankoop: _____

Acer en het Acer-log zijn geregistreerde handelsmerken van Acer Inc. Productnamen of merknamen van andere bedrijven die in dit document worden gebruikt, zijn uitsluitend voor identificatiedoeleinden en zijn eigendom van hun respectieve ondernemingen.



WOW en SRS &  zijn handelsmerken van SRS Labs, Inc. De WOW-technologie is geïntegreerd onder licentie van SRS Labs, Inc.



Belangrijke veiligheidsinstructies

Lees deze instructies aandachtig. Bewaar ze op een veilige plaats zodat u ze later opnieuw kunt raadplegen.

- 1 Volg alle waarschuwingen en instructies op die op het product zijn gemarkeerd.
- 2 Trek de stekker van dit product uit het stopcontact voordat u het schoonmaakt. Gebruik geen vloeibare reinigingsmiddelen of spuitbussen. Gebruik een vochtige doek om het product te reinigen.
- 3 Gebruik dit product niet in de buurt van water.



- 4 Zet dit product niet op een onstabiel wagentje of op een wankel voet of tafel. Het product kan vallen en ernstige schade oplopen.

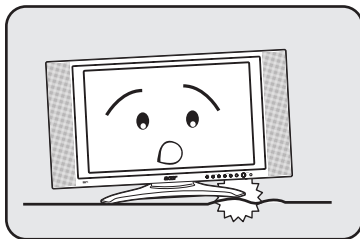

- 5 De sleuven en openingen zijn voorzien voor de ventilatie. Om een betrouwbare werking van het product te garanderen en het tegen oververhitting te beschermen, mogen deze openingen niet worden geblokkeerd of afgedekt. De openingen mogen nooit worden geblokkeerd door het product op een bed, sofa, tapijt of een ander gelijkaardig oppervlak te zetten. Dit product mag nooit bij of boven een radiator of een verwarmingsapparaat worden geplaatst of in een installatie worden ingebouwd, tenzij voldoende ventilatie is voorzien.

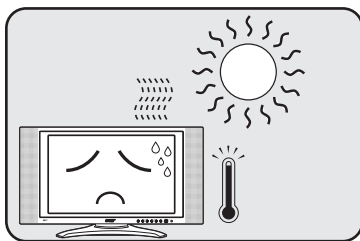

- 6 Dit product moet worden gebruikt met het type stroom dat op het markeerlabel is aangegeven. Als u niet zeker bent van het beschikbare stroomtype, moet u contact opnemen met uw leverancier of uw lokale elektriciteits-maatschappij.
- 7 Zorg ervoor dat er niets op de voedingskabel staat. Plaats het product niet op een plaats waar men op de kabel kan trappen.

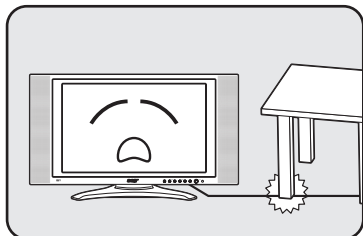

- 8 Als u een verlengkabel gebruikt met dit product, moet u ervoor zorgen dat het totale ampèrevermogen van de apparatuur die op de verlengkabel is aangesloten, het ampèrevermogen van de verlengkabel niet overschrijdt. Zorg er ook voor dat het totale vermogen van alle producten die op het stopcontact zijn aangesloten, het vermogen van de zekering niet overschrijdt.
- 9 Duw nooit objecten in dit product door de sleuven van de behuizing aangezien deze objecten gevaarlijke voltagepunten kunnen raken of een kortsluiting kunnen veroorzaken in de onderdelen. Dit kan vuur of elektrische schokken veroorzaken. Zorg ervoor dat u nooit vloeistof op het product morst.
- 10 Probeer niet zelf het product te repareren, aangezien het openen of verwijderen van de deksels u kan blootstellen aan gevaarlijke spanningspieken of andere risico's. Laat alle onderhoud en reparaties over aan bekwame vakmensen.
- 11 In de volgende omstandigheden moet u dit product loskoppelen van het stopcontact en contact opnemen met bevoegd onderhoudspersoneel:
 - a. Wanneer de voedingskabel of stekker beschadigd of gerafeld is.
 - b. Als er vloeistof in het product is gemorst.
 - c. Als het product aan regen of water werd blootgesteld.
 - d. Als het product niet normaal werkt wanneer de gebruiksaanwijzingen worden gevolgd. Pas alleen de bedieningselementen aan die door de gebruiksaanwijzingen zijn beschreven. Onjuiste aanpassingen aan andere bedieningselementen kunnen schade veroorzaken. In dat geval is het mogelijk dat een bevoegde technicus uitgebreide werkzaamheden moet uitvoeren aan het apparaat om het product te herstellen naar de normale toestand.
 - e. Als het product is gevallen of als de behuizing beschadigd is.
 - f. Als het product een opvallende verandering in prestaties vertoont, wat erop wijst dat reparatie of onderhoud nodig is.
- 12 Gebruik alleen het juiste type voedingskabel voor dit product (meegeleverd in de doos met accessoires). Trek de voedingskabel altijd uit het stopcontact voordat u dit apparaat onderhoudt of demonteert.
- 13 Zorg ervoor dat u het wisselstroomstopcontact, de powerstrip of de wandcontactdoos niet overbelast. De algemene systeembelasting mag niet meer dan 80% van het vermogen van het circuit bedragen. Als u powerstrips gebruikt, mag de belasting niet hoger zijn dan 80% van het invoervermogen van de powerstrip.
- 14 Sommige producten zijn uitgerust met een driedraads geaarde elektrische stekker die een derde pool heeft voor de aarding. Deze stekker past alleen in een geaard elektrisch stopcontact. Dit is een veiligheidsfunctie. Controleer of de wisselstroomuitgang correct is geaard. Probeer deze veiligheidsfunctie van de geaarde stekker niet te omzeilen door de stekker in een niet-geaard stopcontact te stoppen. Als u de stekker niet in het stopcontact kunt stoppen, moet u contact opnemen met uw elektricien om het verouderde stopcontact te vervangen.



De pool voor de aarding is een belangrijke veiligheidsfunctie. U kunt een elektrische schok krijgen van een systeem dat niet correct is geaard.



De aardingspool biedt ook een goede immuniteit tegen onverwachte ruis die de prestaties van dit product kunnen beïnvloeden en die door nabijgelegen elektrische apparaten kan worden veroorzaakt.



Instructies met betrekking tot afvalverwijdering

Goof dit elektronische apparaat niet bij het huishoudelijk vuil wanneer u het niet langer gebruikt. Recycleer om de pollutie te minimaliseren en de maximale bescherming van het wereldwijde milieu te garanderen.

Meer informatie over de WEEE-collectie vindt u op onze startpagina op <http://global.acer.com/about/environmental.htm> onder Environment.

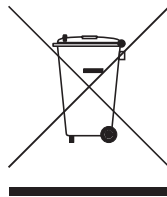

Verklaring van conformiteit

Naam van de fabrikant: Acer Computer (Shanghai) Limited
Adres van de fabrikant: 3F, No. 168 xizang medium road, Huangpu District, Shanghai, China
Declares that product: 20" LCD tv-monitor
Model: AT2010/AT2011

Voldoet aan de EMC-richtlijn 89/336/EEG zoals officieel bevestigd voor het voldoen aan de volgende geharmoniseerde normen:

EN 55013: 2001+A1: 2003: Ontvangers van geluids- en televisie-uitzendingen en verwante apparatuur - Kenmerken radiostoringen - Beperkingen en methoden van meting

EN 55020: 2002+A1: 2003: Ontvangers van geluids- en televisie-uitzendingen en verwante apparatuur - Kenmerken immuniteit - Beperkingen en methoden van meting

EN55022:1998/A1:2000; AS/NZS CISPR 22: 2002: Beperkingen en methoden van metingen van kenmerken van radiostoringen van informatietechnologie-apparatuur.

EN55024: 1998/A1: 2001; AS/NZS CISPR 24: 1997: Informatietechnologie-apparatuur - Kenmerken immuniteit - Beperken en methoden van meting.

Voldoet aan de Lage voltage-richtlijn 73/23/EEC zoals officieel bevestigd voor het voldoen aan de volgende geharmoniseerde norm:

EN60065: 1998: Audio-, video- en gelijkaardige elektronische apparatuur - veiligheidsvereisten.

Wij, Acer Computer (Shanghai) Limited, verklaren hierbij dat het apparaat met de handelsnaam en het modelnaam die hierboven zijn vermeld, in overeenstemming met de toepasselijke regels werd getest onder de nauwkeurigst mogelijke metingsstandaarden en dat alle noodzakelijke stappen werden ondernomen en van kracht zijn om te garanderen dat de productie-eenheden van hetzelfde apparaat aan de vereisten zullen blijven voldoen

Easy Lai

Easy Lai / directeur
Acer Computer (Shanghai) Limited

Fabrikant : Acer
Adres : 8F, 88, Sec. 1, Hsin Tai Wu Rd.
Hsichih Taipei Hsien
Taiwan



Соответствует сертификатам, обязательным в РФ



ME61



Beginnen bij het begin

Wij willen u danken voor uw keuze voor de Acer LCD TV. Als u deze nieuwe Acer LCD TV correct onderhoudt, zult u jarenlang tevreden kunnen genieten van optimaal amusement.

In deze gebruikershandleiding maakt u kennis met de verschillende functies die de LCD TV u kan bieden. Daarnaast krijgt u duidelijke en beknopte informatie over het product. Lees daarom deze handleiding aandachtig door en bewaar deze zodat u de instructies later opnieuw kunt raadplegen.

Basisfuncties en voordelen van uw Acer LCD TV

- Breedbeeld beeldscherm met ondersteuning voor HDMI-/HD-ready (*)
- Breedbeeldscherm met een resolutie van 1366 x 768
- Beeld-in-beeld-modus voor gelijktijdig bekijken van verschillende bronnen
- Afstandsbediening voor gebruikskomfort
- Gammacorrectie voor heldere kleuren
- 3D-bewegingsaanpasbare de-interlacing
- DCR^e™- en 3D-combinatiefilter voor scherpe en nauwkeurige beelden
- Acer Empowering Technology voor het selecteren en definiëren van gepersonaliseerde gebruikersvoorkeuren

Controlelijst verpakking

De verpakking van uw LCD TV moet, naast de doos met accessoires, de volgende items bevatten. Controleer of alle items aanwezig zijn. Neem contact op met uw leverancier als er items ontbreken.

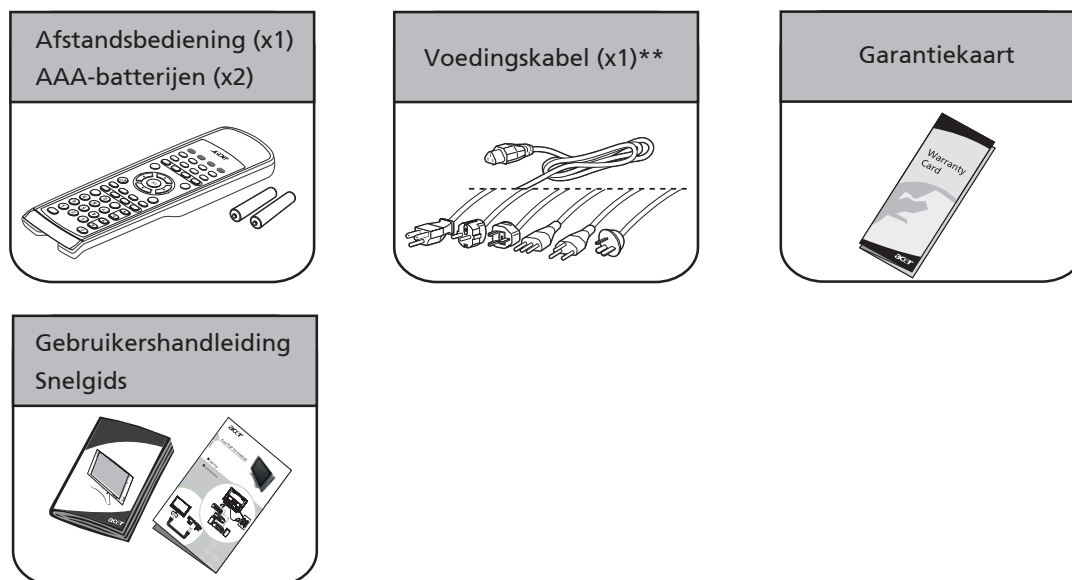

* Alleen HDMI-/HD-ready voor AT2011.

** De meegeleverde voedingskabel varieert afhankelijk van uw land.



Overzicht van uw LCD TV

Vooraanzicht paneel	
1	Volume hoger/lager
2	Ingangsknop
3	Menuknop
4	Kanaal omhoog/omlaag
5	Aan- of uitzetten van het scherm

AT2010/AT2011

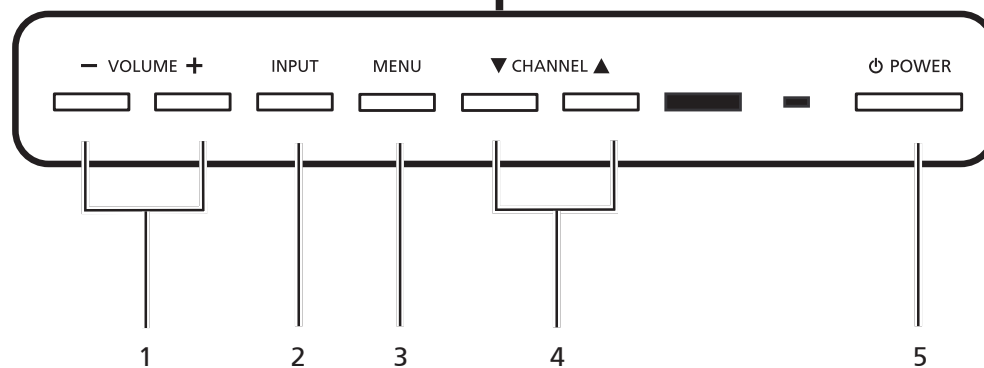
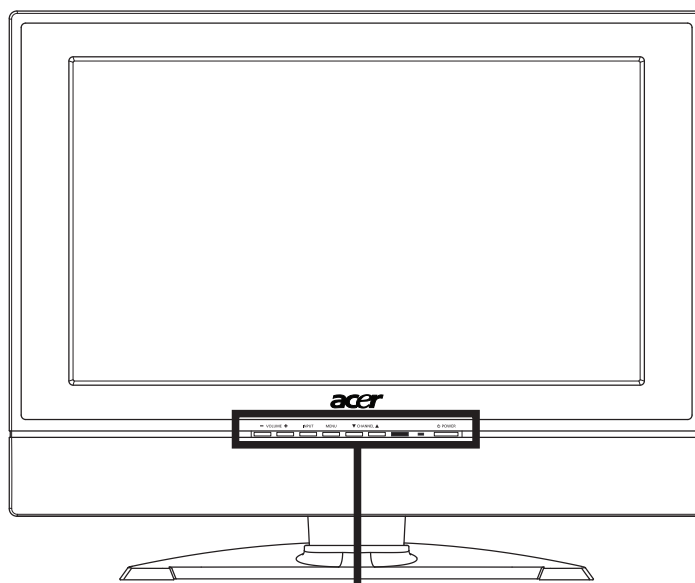

1		Volume omhoog	Wanneer het OSD-menu aanstaat: heeft dezelfde functie als de pijl naar rechts
		Volume omlaag	Wanneer het OSD-menu aanstaat: heeft dezelfde functie als de pijl naar links
2		Ingangsknop	Wanneer het OSD-menu aanstaat: Druk op deze knop om de selectie te bevestigen
3		Menuknop	Het OSD-menu aan- of uitzetten
4		Kanaal omhoog	Wanneer het OSD-menu aanstaat: heeft dezelfde functie als de pijl naar omhoog
		Kanaal omlaag	Wanneer het OSD-menu aanstaat: heeft dezelfde functie als de pijl naar omlaag



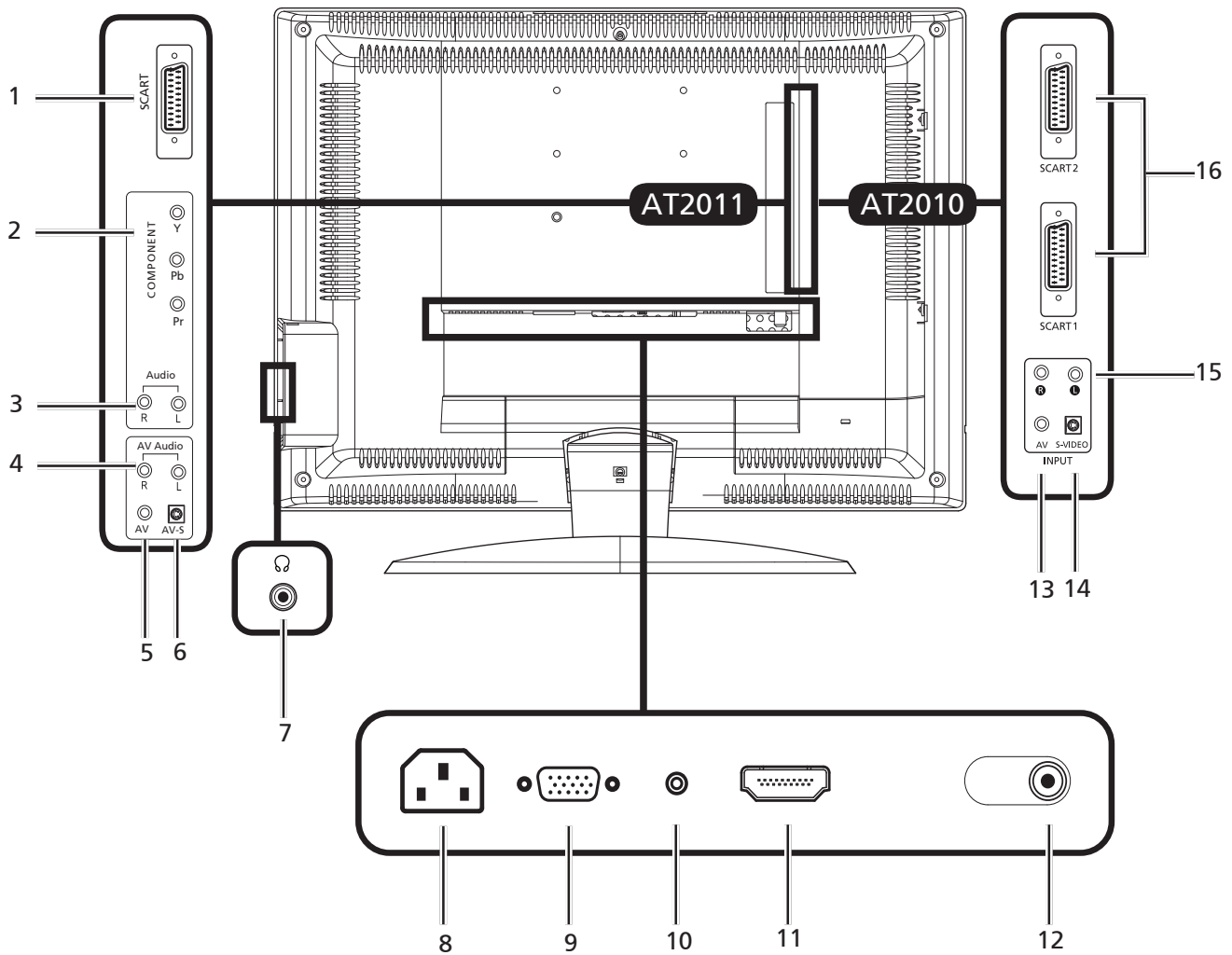

Achteraanzicht paneel			
1/16	SCART	2/3	COMPONENT+Audio L/R
4/15	AV-Audio L/R	5/13	CVBS
6/14	S-Video	7	Aansluiting hoofdtelefoon
8	Wisselstroomingang	9	VGA-ingang
10	Audio	11	HDMI *
12	Analoge antenne		



* Alleen HDMI voor AT2011.





Afstandsbediening

Algemene toetsen

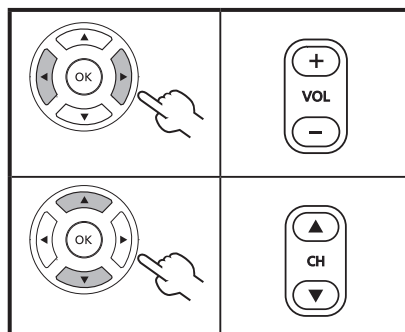
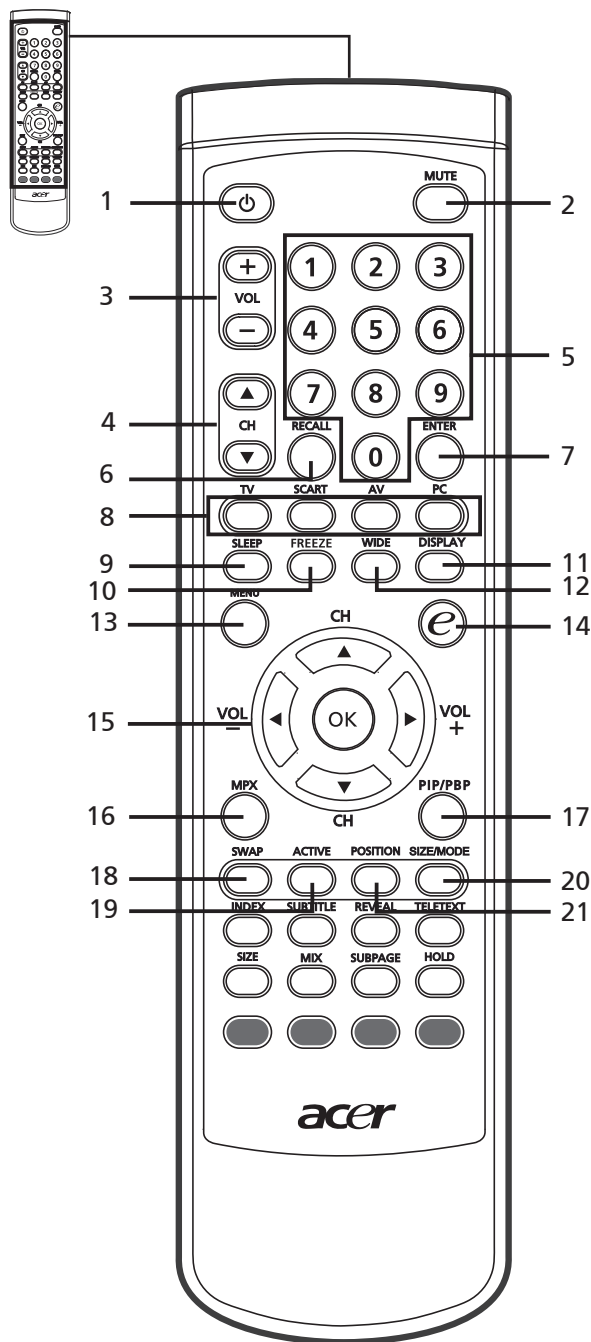

- 1 **VOEDING**
Druk op deze knop om uw tv in/uit te schakelen.
- 2 **MUTE (DEMPEN)**
Indrukken om de audio in en uit te schakelen.
- 3 **VOL (+/-)**
Druk op deze knoppen om het volume te verhogen of te verlagen.
- 4 **CH (omhoog/omlaag)**
Druk op deze knoppen om de tv-kanalen achtereenvolgens te selecteren.
- 5 **Cijfertoetsen.**
- 6 **RECALL (OPROEPEN)**
Indrukken om terug te keren naar het vorige kanaal.
- 7 **ENTER**
Indrukken om de kanaalnummerselectie te bevestigen.
- 8 **Input (Ingangs)knoppen (TV/SCART/AV/PC)**
Indrukken om de correcte ingangsmodus te selecteren.
- 9 **SLEEP (SLAAPSTAND)**
Indrukken om een tijd in te stellen waarna de TV automatisch naar stand-by overschakelt (15, 30, 45, 60, 90 of 120 minuten.)
- 10 **FREEZE (BEVRIEZEN)**
Bevriest het weergegeven beeld.
- 11 **DISPLAY (BEELD)**
Indrukken om ingangs-/kanaalinformatie weer te geven (afhankelijk van het ingangs-/brontype)
- 12 **WIDE (BREED)**
Indrukken om de schaalmodus te schakelen tussen 4:3, 16:9, Panorama en Letterbox 1, 2, 3-modi.
- 13 **MENU**
Indrukken om het menu te openen of te sluiten.
- 14 **e (Empowering Technology)**
Activeert de Acer Empowering Technology. Zie pagina 18.
- 15 **Richtingsknoppen/OK**
CH (omhoog/omlaag), VOL (+/-)
- 16 **MPX**
Indrukken om de geluidsingang te selecteren. Deze wordt in de rechterbovenhoek weergegeven (mono, stereo, tweetalig).
- 17 **PIP/PBP**
Indrukken om te schakelen tussen de PIP/PBP-modi. Zie pagina 20.
- 18 **SWAP (SCHAKELEN)**
Voor PIP/PBP-modus: schakelen tussen de primaire en subschermen.
- 19 **ACTIVE (ACTIEF)**
Indrukken om te schakelen tussen de primaire en subschermen.
- 20 **SIZE/MODE (FORMAAT/MODUS)**
Wanneer in PIP-modus: de grootte van het subscherm wijzigen. Zie pagina 25.
- 21 **POSITION (POSITIE)**
Wanneer in PIP-modus: de positie van het subscherm wijzigen.



Teletekst

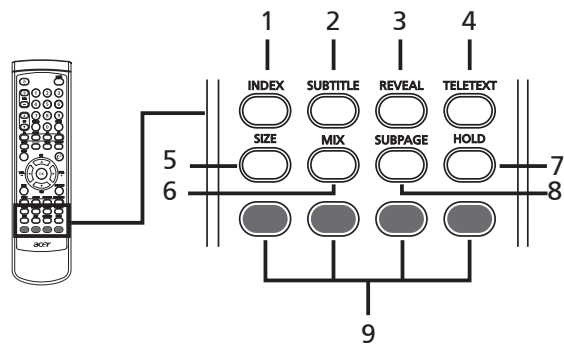

- 1 INDEX**
Druk op deze knop om naar de indexpagina te gaan.
- 2 SUBTITLE (ONDERTITEL)**
Druk op deze knop om ondertitels op het scherm weer te geven.
- 3 REVEAL (ONTHULLEN)**
Druk op deze knop om verborgen teletekstinformatie weer te geven.
- 4 TELETEXT**
Indrukken om te schakelen van de TV/AV- naar de Teletekst-modus.
- 5 SIZE (GROOTTE)**
Eenmaal indrukken om 2x in te zoomen op de teletekstpagina.
Opnieuw indrukken om te hervatten.
- 6 MIX**
Druk op deze knop om de teletekstpagina over het tv-beeld heen weer te geven.
- 7 HOLD (HOUDEN)**
Indrukken om de huidige teletekstpagina te pauzeren in de weergavemodus van meerdere pagina's.
- 8 SUBPAGE (SUBPAGINA)**
Druk op deze knop om de subpagina's direct weer te geven.
- 9 Kleurknoppen (R/G/Y/B)**
Activeert de overeenkomstige knop op de teletekstpagina.



Basisaansluitingen

De voedingskabel aansluiten

- 1 Sluit de wisselstroomkabel aan op de gelijkstroomingang op de achterkant van het toestel.
- 2 Stop de stekker in het stopcontact zoals weergegeven.

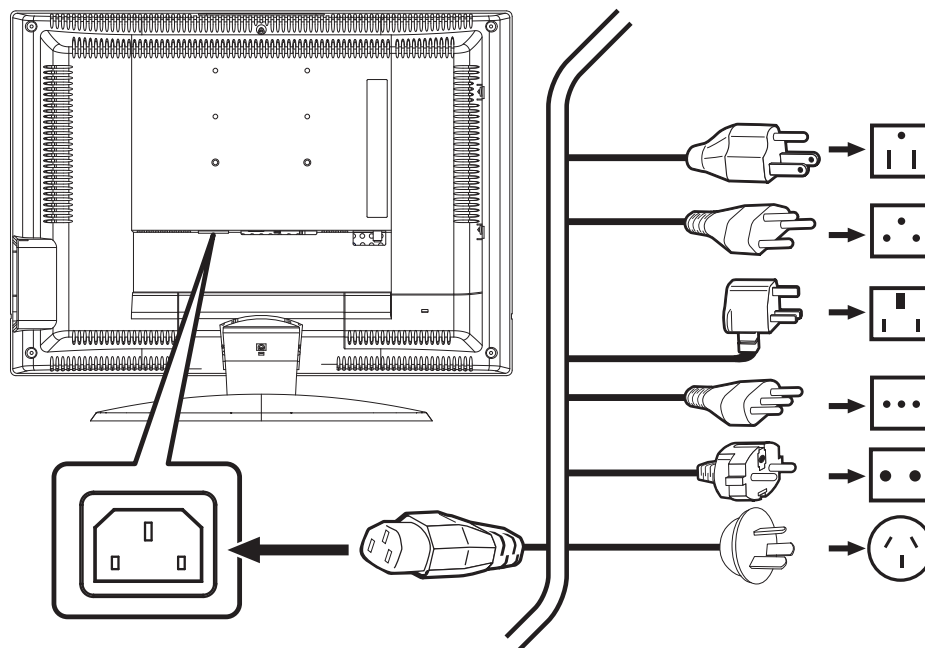

De afstandsbediening instellen

- 1 Open het klepje op de achterkant van de afstandsbediening.

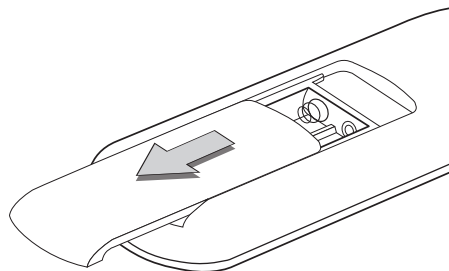

- 2 Plaats de twee AAA-batterijen (meegeleverd) en zorg dat de polariteit overeenstemt met de aanwijzing op de binnenkant van het batterijvak.

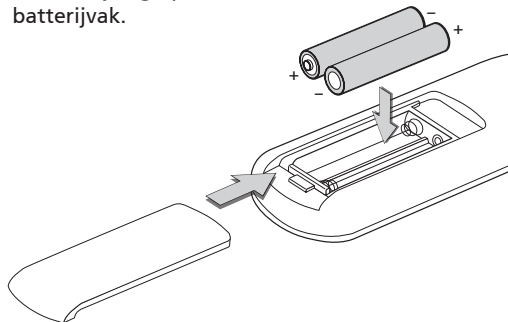

Zorg dragen voor uw afstandsbediening

	<ul style="list-style-type: none"> • Ga voorzichtig om met uw afstandsbediening. Het apparaat kan schade oplopen wanneer het valt, nat wordt of in het zonlicht wordt achtergelaten.
	<ul style="list-style-type: none"> • Gebruik de batterijen op een correcte manier. Houd ze uit de buurt van kinderen.
	<ul style="list-style-type: none"> • Wanneer u de afstandsbediening gedurende langere tijd niet zult gebruiken, moet u de batterijen verwijderen om mogelijke schade door lekkage van de batterij te voorkomen.
	<ul style="list-style-type: none"> • Gooi lege batterijen weg in overeenstemming met de lokale voorschriften. Recycleer indien mogelijk.





Genieten van analoge tv

Een antenne/kabel aansluiten

Sluit de antennekabel aan op de correcte antenne-aansluiting op de achterkant van het tv-toestel, zoals hieronder weergegeven.

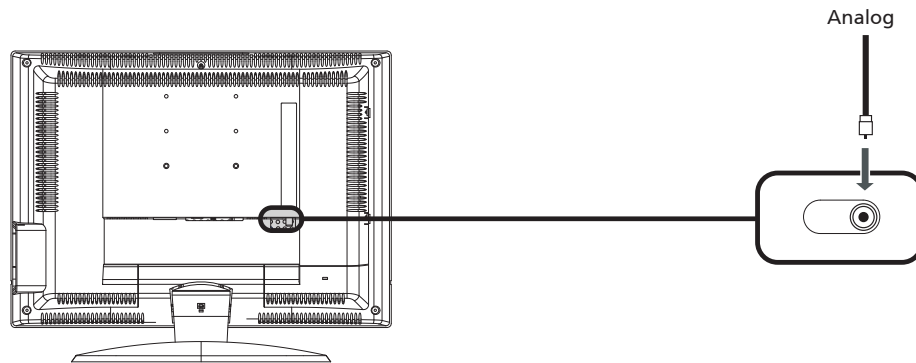

Tv kijken voor de eerste keer

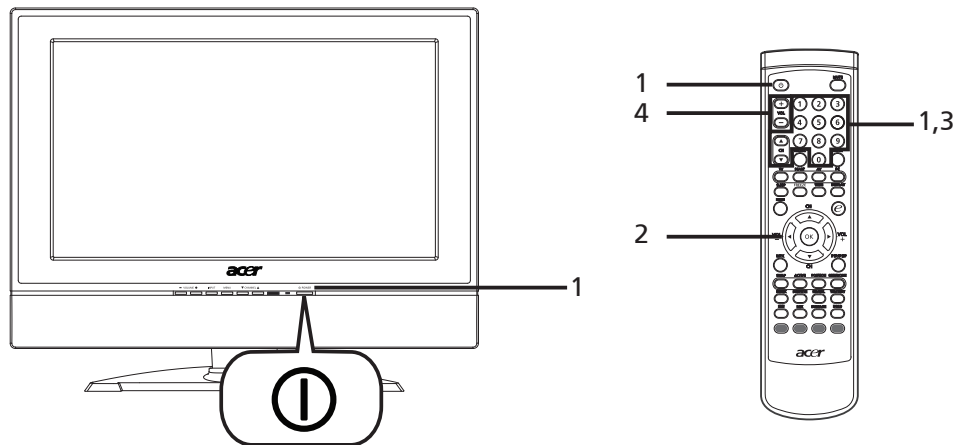



1	Voeding	<p>a. Schakel de voedingsschakelaar onder het beeldscherm in.</p> <p>b. Druk op de voedingknop, de cijfertoetsen of de knop Kanaal omhoog/omlaag op de afstandsbediening.</p>
2	Installatiewizard	<p>Wanneer u de tv de eerste keer inschakelt, zal de installatiewizard u begeleiden om de taalselectie en het scannen van kanalen uit te voeren.</p>
		<p>Druk op de knop OK om het instellingsproces te starten.</p>





U kunt deze instellingen ook aanpassen via het bedieningspaneel op de voorkant. Zie "Vooraanzicht" op pagina 6 voor details.

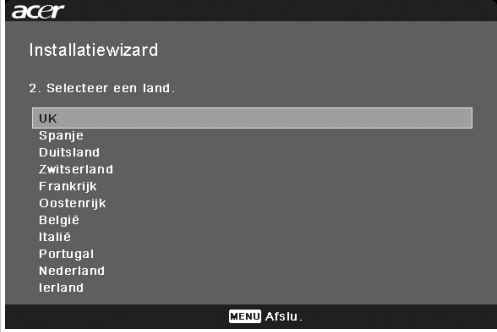



Installatiewizard	
	Stap 1. Selecteer de instellingstaal van uw voorkeur.
	Stap 2. Selecteer uw land.
	Stap 3. Controleer of uw coaxiale kabels correct zijn aangesloten voordat u doorgaat (zie pagina 11 voor details).
	Stap 4. Scan naar analoge kanalen.
<p>Stap 5. De instelling is nu voltooid. U bent klaar om tv te kijken.</p> <p>Als u het installatieproces verlaat voordat u het hebt voltooid, krijgt u de keuze uit de volgende opties:</p> <ol style="list-style-type: none">1. Instelling hervatten bij volgende start2. Instelling hervatten3. Afsluiten en mij niet meer herinneren <p>Selecteer een optie en druk op OK om af te sluiten.</p>	

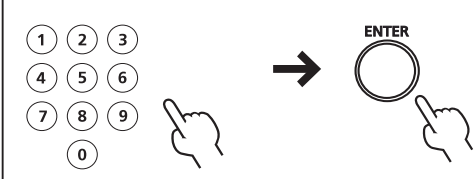
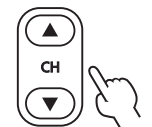

Veranderen van kanaal		
3		a. Druk op de afstandsbediening op 0-9 om een kanaal te selecteren. Na 2 seconden wordt naar het kanaal overgeschakeld. Druk op ENTER om het kanaal onmiddellijk te selecteren.
		b. U kunt ook naar een ander kanaal schakelen door op de afstandsbediening op de knop Kanaal omhoog/omlaag (CH) te drukken.
Het volume regelen		
4		Pas het volumeniveau aan met de knop VOL +/- (hoger/lager) op de afstandsbediening.



De instelling kan variëren, afhankelijk van verschillen in de lokale uitzendingen.



Externe audio-/video-apparaten aansluiten

Een DVD, VCR, STB of audio/video-apparaat aansluiten

Sluit uw dvd-speler, videorecorder of audio-/videoapparaat aan via de SCART-aansluiting die zich op de achterkant van uw LCD TV bevindt, zoals hieronder weergegeven.

Bron-ingang

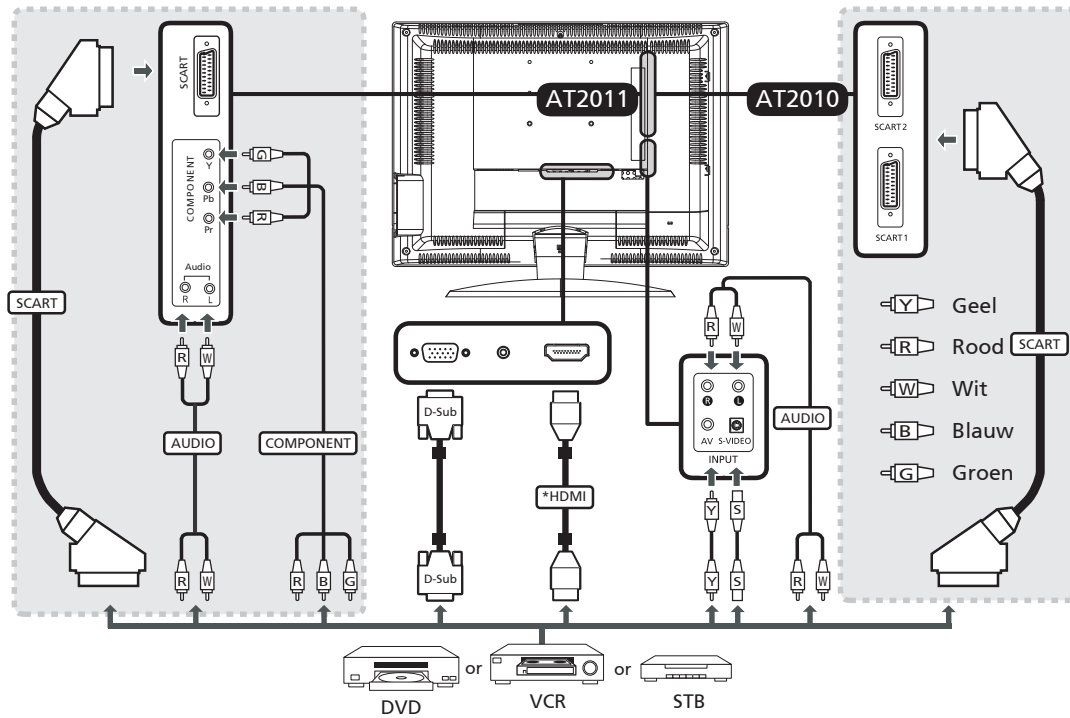

* Alleen HDMI voor AT2011

** Acer beveelt de volgende prioriteit aan voor de aansluitingstypen:

HDMI* -> Component -> SCART -> S-Video -> Compositet.

AV-UITGANG

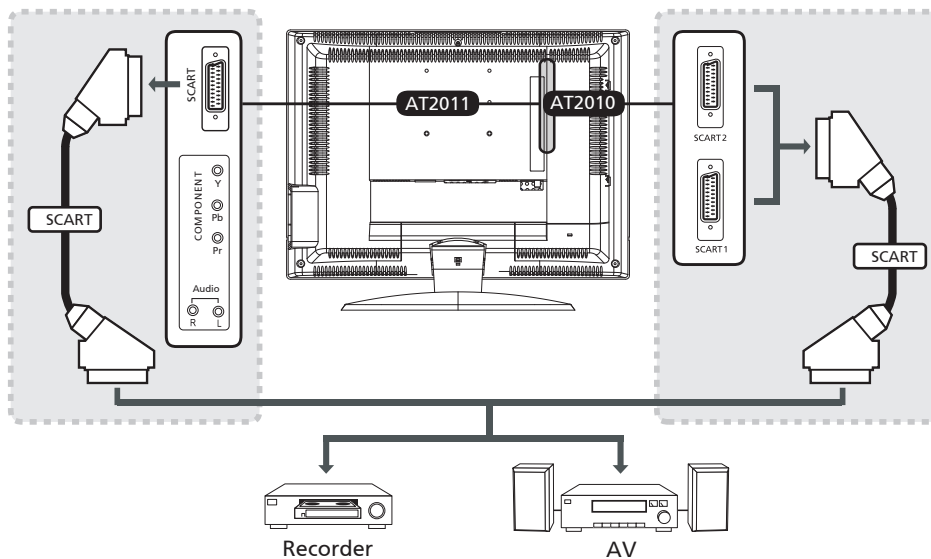

*De SCART-uitgang werkt alleen met analoge uitzendingen.





Een camera, camcorder, videospelconsole of hoofdtelefoon aansluiten

Sluit uw camera of camcorder aan op de video-/audio-uitgangen op de rechterzijde van het tv-toestel, zoals hieronder weergegeven.

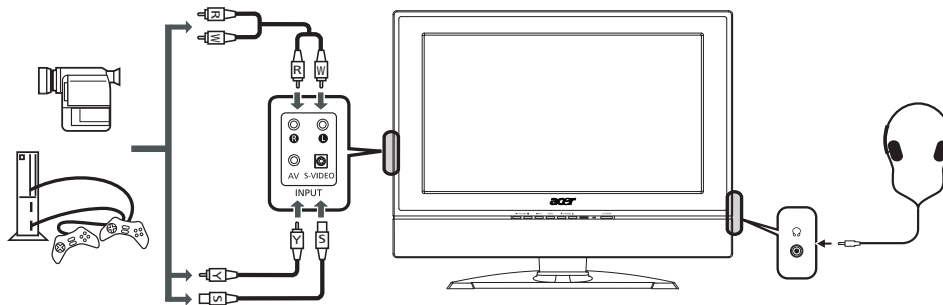

Een pc of notebook aansluiten

Om pc-uitvoer op uw tv weer te geven, sluit u uw pc of notebook aan op de tv, zoals hieronder weergegeven.

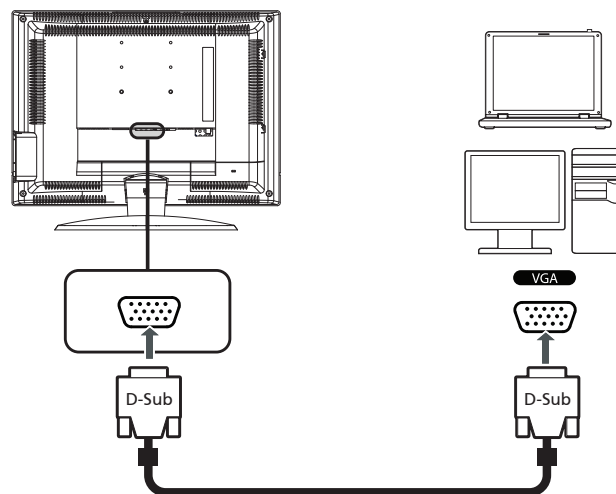

Acer raadt u aan de resolutie van de externe monitor van uw pc voor VGA-invoer in te stellen op 1280 x 768 pixels met 60 Hz vernieuwingsfrequentie.

De invoerbron selecteren

Wanneer u uw antenne of extern apparaat hebt aangesloten op de tv, moet u de correcte invoerbron selecteren.

Druk op de overeenkomstige knop op de afstandsbediening om de correcte invoerbron te selecteren.

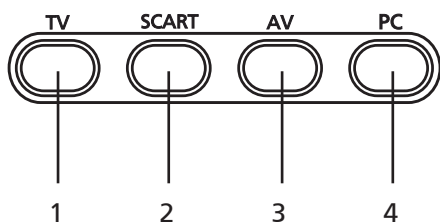

Gids knop Ingang:

- 1 **TV-knop**
Analoge tv (ATV) schakelen tussen invoerbronnen.
- 2 **SCART-knop**
Schakelen tussen de SCART1- en SCART2(*)-invoerbronnen.
- 3 **AV-knop**
COMPONENT(**), AV en HDMI(**) schakelen tussen invoerbronnen.
- 4 **PC-knop**
Schakelen tussen de VGA-invoerbronnen.



* Alleen SCART2 voor AT2010

** Alleen Component en HDMI voor AT2011





OSD-navigatie

Via de OSD-menu's (weergave op het scherm) zijn talrijke geavanceerde instellingen en aanpassingen beschikbaar, zoals weergegeven in het onderstaande schermopnamevoorbeeld.

In deze sectie worden de basisbewerkingen beschreven die vereist zijn om door deze menu's te navigeren (Beeld, Geluid, Kanalenbeheer, Instellingen, Opties, Empowering). Wanneer u het OSD de eerste keer opent, wordt u gevraagd uw taalinstellingen te kiezen.

Door het OSD navigeren met de afstandsbediening

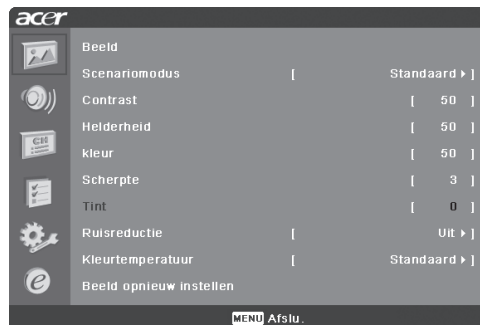
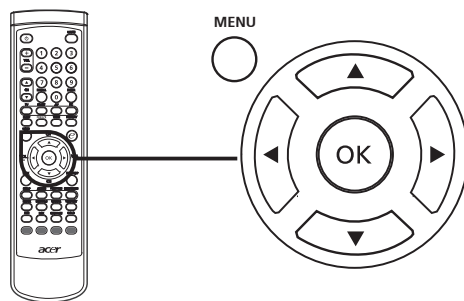

U kunt interactief werken met deze menu's met behulp van het bedieningspaneel op de voorkant. Zie "Vooraanzicht" op pagina 6 voor details.

Het OSD bevat zes hoofmenu's. Dit zijn: Beeld, Geluid, Kanalenbeheer, Instellingen, Opties en Empowering. Gebruik de volgende methode om door deze menu's te navigeren.		
1		Druk op de knop MENU op de afstandsbediening of op MENU op het bedieningspaneel.
2		Selecteer het gewenste menu door de richtingsknoppen omhoog en omlaag om te schakelen tussen de zes menu's.
3		Gebruik het richtingsknoppen om interactief te werken met het menu. Met de richting omhoog/omlaag bladert u door de menuopties, terwijl de richting links/rechts de verschillende instellingen aanpast (bijvoorbeeld instellingen zoals helderheid, contrast, enz. in het menu Beeld). Druk op de knop OK om uw instellingen te bevestigen. Druk op MENU om af te sluiten.

De OSD-instellingen aanpassen

Het OSD kan worden gebruikt om de instellingen van uw LCD TV aan te passen.

Druk op de knop **MENU** om het OSD te openen. U kunt het OSD gebruiken om de beeldkwaliteit, de geluidsinstellingen, de kanaalinstellingen, de algemene instellingen en de instellingen voor Empowering Technology aan te passen. Raadpleeg de volgende pagina voor geavanceerde instellingen.

De beeldkwaliteit aanpassen



- 1 Druk op de knop **MENU** om het OSD te openen.
- 2 Gebruik de richtingsknoppen om **Beeld** te selecteren in het OSD. Navigeer vervolgens naar het Beeld-element dat u wilt aanpassen.
- 3 Gebruik de knop links of rechts om de schuifregelaars aan te passen.
- 4 Het menu **Beeld** kan worden gebruikt om aanpassingen uit te voeren aan de huidige Scenariomodus, de helderheid, het contrast, de kleur, de scherpte en andere kwaliteitsinstellingen die verband houden met het beeld.

De geluidsinstellingen aanpassen



- 1 Druk op de knop **MENU** om het OSD te openen.
- 2 Gebruik de richtingsknoppen om **Geluid** te selecteren in het OSD. Navigeer vervolgens naar de functie die u wilt aanpassen.
- 3 Gebruik de knop links of rechts om de schuifregelaars aan te passen. Druk op **OK** om op te slaan.
- 4 Het menu **Geluid** kan ook worden gebruikt om de hoge tonen, de balans, de geluidseffecten en andere belangrijke instellingen met betrekking tot het geluid aan te passen.

Het kanaalbeheer aanpassen



- 1 Druk op de knop **MENU** om het OSD te openen.
- 2 Gebruik de richtingsknoppen om **Kanalenbeheer** te selecteren in het OSD.
- 3 Gebruik de richtingstoetsen om door de menu's te navigeren.
- 4 Het menu **Kanalenbeheer** kan worden gebruikt om de frequentie aan te passen en de kanaalnamen in te stellen.

Andere opties aanpassen

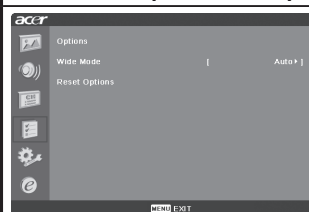

- 1 Druk op de knop **MENU** om het OSD te openen.
- 2 Gebruik de richtingsknoppen om **Opties** te selecteren in het OSD.
- 3 Gebruik de richtingstoetsen om door de menu's te navigeren.
- 4 Het menu **Opties** kan worden gebruikt om de beeldverhouding te selecteren en de opties opnieuw in te stellen.

De instellingen aanpassen



- 1 Druk op de knop **MENU** om het OSD te openen.
- 2 Gebruik de richtingsknoppen om **Instellingen** te selecteren in het OSD. Navigeer vervolgens naar de functie die u wilt aanpassen.
- 3 Het menu **Instellingen** kan worden gebruikt om de menutaal, de slaaptimer en andere belangrijke instellingen te definiëren.



De opties die in het OSD beschikbaar zijn, kunnen variëren afhankelijk van de tv-sigitaalbron.





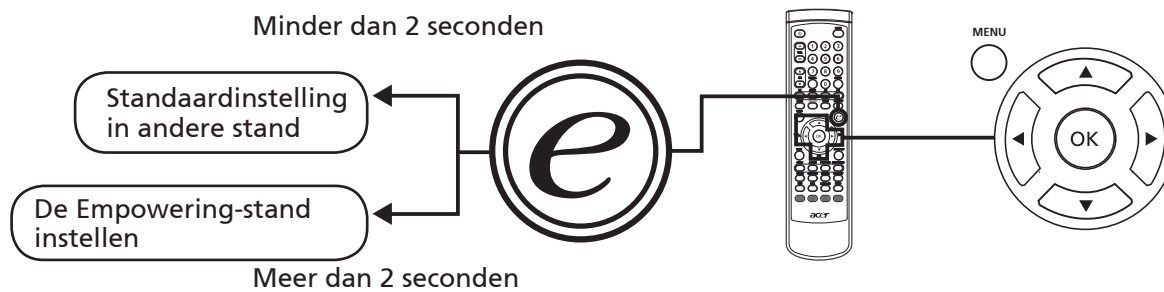

Empowering Technology



De toets Empowering opent de functies van de Acer Empowering Technology. In de tv-modus hebt u de keuze tussen de modus Scenario en Favoriet kanaal; zie pagina 19 voor details. De standaardinstelling voor beide modi is de modus Scenario.

De Empowering-stand instellen

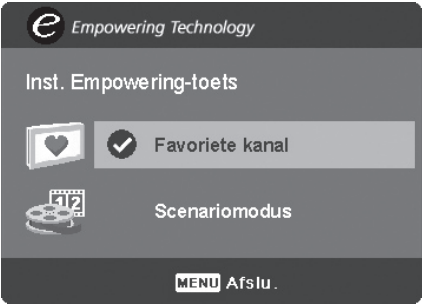
De standaardinstelling van de Empowering-toets wijzigen:

1		<p>Houd de Empowering-toets gedurende meer dan twee seconden ingedrukt om het menu te openen.</p>
2		<p>Meer dan 2 seconden</p>  <p>Instellingsmenu Empowering-toets TV-modus</p>
3		<p>Druk op MENU om af te sluiten. Als u nu op de Empowering-toets drukt, wordt de gekozen selectie geopend.</p>

Standaardinstelling in verschillende Empowering-standen





De scenariostand in de tv (standaardinstelling)

De scenariomodus heeft vijf vooraf ingestelde weergavemodi die werden opgemaakt om u de beste beeldkwaliteit te bieden wanneer u een specifiek type programma bekijkt. Er zijn vijf vooraf gedefinieerde audio- en video-instellingen zodat u optimaal kunt genieten van de volgende scenario's: Standaard TV, Film, Sport, Concert, Spel, Gebruiker.

	Wanneer u de Empowering-toets minder dan 2 seconden indrukt, wordt tussen de verschillende modi geschakeld.
Modus	Informatie
Standaard	In de standaardstand kunt u uw favoriete kanalen bekijken met een scherp en helder beeld via de aanpasbare helderheid- en contrastinstellingen en helder klinkende audio beluisteren.
Film	Om comfortabel te genieten van uw films bij u thuis, zorgt de modus Film voor een gedetailleerde weergave van duistere scènes. De kleurcompensatie wordt aangepast en bewegende beelden worden vloeiend weergegeven. Dit alles is mogelijk door de optimale gammacorrecte, in combinatie met aanpassingen voor de verzadiging, de helderheid en het contrast. De filmstand biedt een optimale weergave van soundtracks van high-definition films.
Spel	De modus Spel geeft accurate details weer van de voortreffelijke grafische beelden van moderne videospelletjes, zodat u kunt genieten van levensecht amusement terwijl u uw ogen beschermt door de helderheid en het contrast aan te passen. Bovendien biedt de spelstand u een betere audio-ervaring.
Sport	De modus Sport is geschikt voor sportprogramma's buitenshuis, met een nauwkeurige achtergronddiepte en een duidelijke gradatie tussen het heldere speelveld buitenshuis en donkere auditoriums. De modus Sport zorgt ook voor een heldere verbetering van de kleuren en stelt snel bewegende foto's voor zonder bijbeelden. Dit wordt allemaal bereikt via specifieke gammacorrecties en aanpassingen van de verzadiging. U kunt heel nauwgezette audio beluisteren.
Concert	De modus Concert plaatst u in een virtuele concertzaal, operazaal of een andere schemerige omgeving door middel van helderheids- en contrastaanpassingen. De Concertstand legt de nadruk op symfonische harmonie en het tenor audiobereik.

Favoriete kanaalstand in de tv

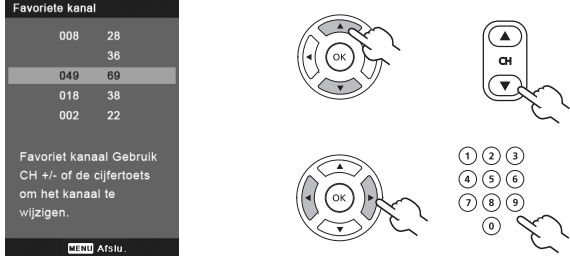
Met Favoriet kanaal kunt u vijf van uw favoriete tv-kanalen opslaan en met één druk op de knop tussen deze kanalen schakelen. Om Favoriet kanaal als de standaard in te stellen, volgt u de stappen die op pagina 18 zijn beschreven.

Favoriete kanalen opslaan	
1	 <p>Selecteer het gewenste kanaal en druk vervolgens op de knop MENU op de afstandsbediening.</p>
2	 <p>Gebruik de richtingsknoppen om door het menu te navigeren en het pictogram Empowering Technology te selecteren.</p>
3	 <p>Navigeer naar een kanaalsleuf, gebruik de knop CH omhoog/omlaag om te veranderen van kanaal.</p> <p>Er zijn in totaal vijf slots waarin u tv-programma's kunt opslaan.</p>
Uw favoriete kanalen bekijken	
	 <p>Als u op de afstandsbediening de Empowering-toets gedurende minder dan 2 seconden indrukt, zal de tv achtereenvolgens schakelen tussen de vijf opgeslagen tvkanalen afhankelijk van uw lijst favorieten.</p>



Geavanceerde functies

PIP/PBP

- Druk eenmaal op de knop PIP/PBP om beeld-in-beeld (PIP=picture-in-picture) te activeren.
- Druk tweemaal om beeld-voorbeeld (PBP=picture-by-picture) te activeren.

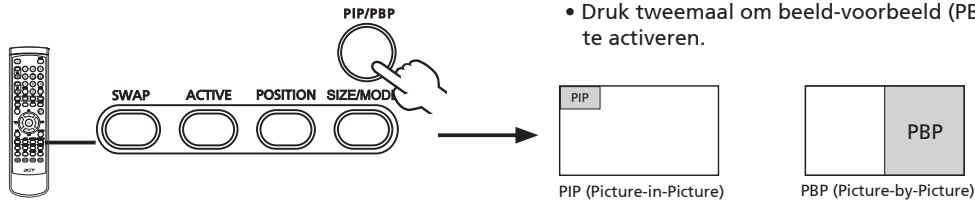

1. Raadpleeg de bijlage aan het einde van deze handleiding voor een lijst van de beschikbare bronnen voor deze functie.

PIP		1a. Druk op de knop ACTIEF om te schakelen tussen de PIPschermen.
		1b. Druk op de knoppen TV , SCART , AV of PC , de cijfertoetsen of de knop CH omhoog of omlaag om de inhoud van het actieve scherm te wijzigen.
		2. Druk op de toets Schakelen om te schakelen tussen de inhoud van het primaire en het subscherm.
		3. Druk op de toets POSITIE om de locatie van de subschermen te selecteren, van onderaan rechts -> onderaan links -> bovenaan links -> bovenaan rechts, zoals weergegeven in de afbeelding.
	4. Druk op de knop GROOTTE/MODUS om de grootte van het subscherm te selecteren van 37.5% -> 50%, zoals weergegeven in de afbeelding.	





PBP		1a. Druk op de knop ACTIEF om te schakelen tussen de PBP-schermen.
		1b. Druk op de knoppen TV , SCART , AV of PC , de cijfertoetsen of de knop CH omhoog of omlaag om de inhoud van het actieve scherm te wijzigen.
		2. Druk op de toets Schakelen om te schakelen tussen de inhoud van het primaire en het PBP-scherm.

Geluidseffecten

Uw Acer LCD TV is uitgerust met kwalitatieve geluidsspecificaties om u de best mogelijke audio-ervaring te garanderen.



SRS WOW

SRS WOW is een speciale combinatie van SRS-audiotechnologieën die zorgt voor een opwindende ervaring met diepe, volle lage tonen vanaf elke stereo geluidsbron. Uw geluid klinkt voller, rijker en ruimtelijker. Op basis van de elementen van de SRS 3D-technologie, herstelt WOW de ruimtelijke geluiden en de omgevingsinformatie die tijdens de standaard stereo weergave verloren gaan.

SRS WOW inschakelen: Kies op het OSD voor Menu->Audio->SRS WOW om uw keuze te selecteren.



Scan opnieuw naar kanalen

Wanneer u de installatiewizard voor de eerste maal hebt voltooid, werden alle services geïnstalleerd. Als u de services opnieuw moet installeren of als een nieuwe service wordt geboden door uw tv-distributiemaatschappij, volg dan de onderstaande stappen:

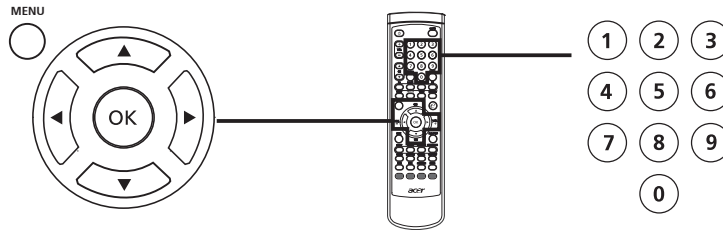

Scannen naar kanalen		
1		Druk op de afstandsbediening op de knop MENU om het OSD te openen.
2		Gebruik de richtingstoetsen om te navigeren en selecteer Kanalenbeheer.
3		<p>Markeer Auto Scan. Selecteer vervolgens Start en druk op OK om te starten.</p>
4		Selecteer OK en druk op MENU om af te sluiten.





Modus Breedbeeldweergave

Uw Acer LCD TV heeft een speciale breedbeeldmodus waarmee u kunt schakelen tussen de weergavetypen Normaal en Panorama.

Druk op de knop **WIDE (BREEDBEELD)** op de afstandsbediening om de weergave te schakelen tussen de vier breedbeeldmodi.

Breedbeeldmodus

De Acer LCD bevat vier breedbeeldmodi. Dit zijn 4:3, 16:9, Panorama en Letterbox 1, 2 en 3.

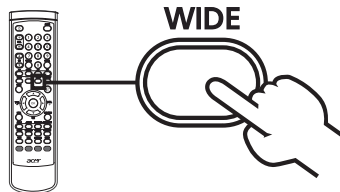

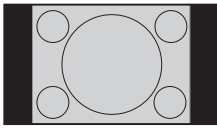
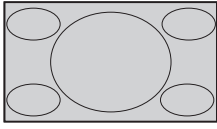
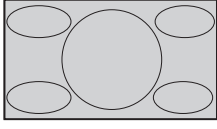
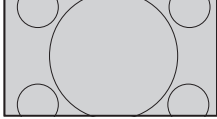
4:3	
	Voor 4:3 standaardbeelden. Een zijbalk verschijnt aan elke zijde.
16:9	
	In deze modus wordt het volledige beeld uitgerekt naar elke zijde van het scherm.
Panorama	
	In deze modus wordt het beeld progressief uitgerekt naar elke zijde van het scherm.
Letterbox 1, 2, and 3	
	In deze modus wordt het beeld lineair vergroot om te passen op het scherm. De bovenste en onderste delen van het beeld kunnen afgekapt zijn.



Nederlands

Afmetingen

AT2010/AT2011

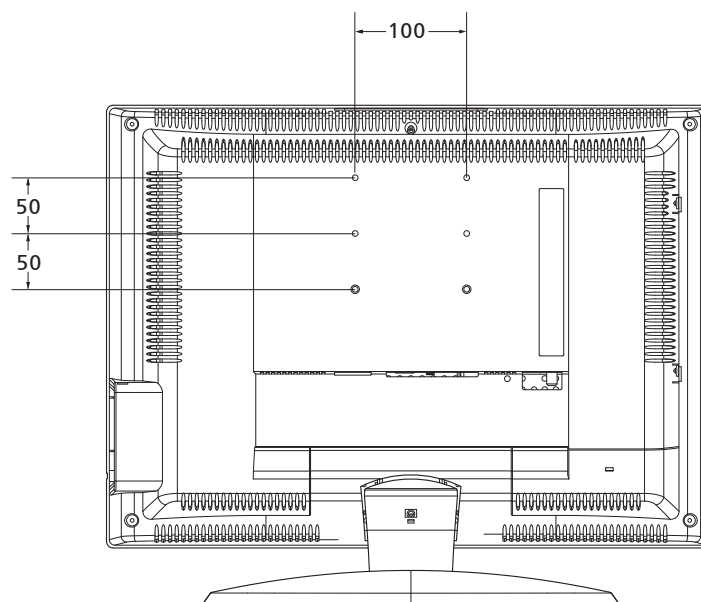
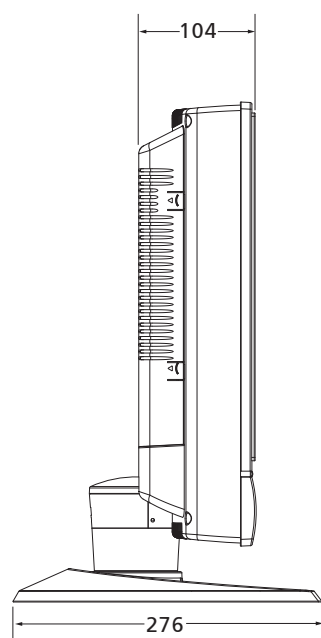
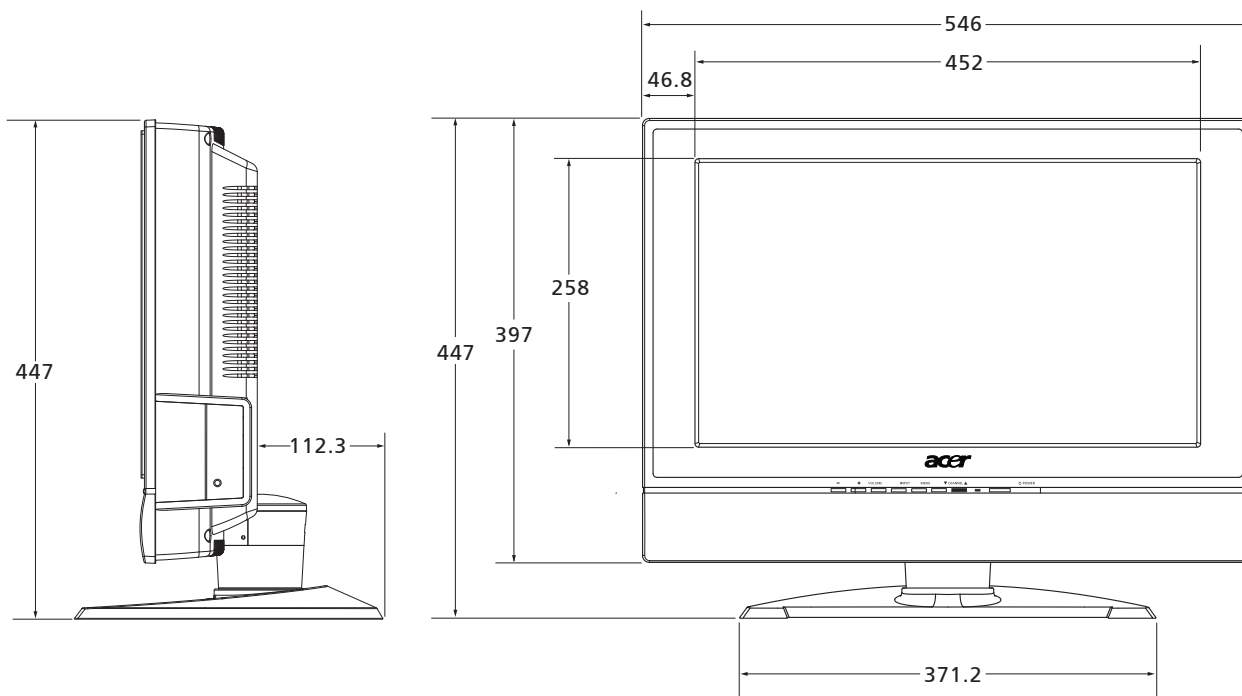

Eenheid: mm



Bijlage-Bronopties

PIP/PBP

Hoofdmenu Submenu	CVBS	S-Video	TV	VGA	SCART1 - CVBS	SCART1 - RGB	SCART2 - CVBS *	SCART2 - S-Video *	COMPONENT **	HDMI **
CVBS	X	●	●	●	●	●	●	●	●	●
S-Video	X	X	X	X	X	X	X	X	X	X
TV	●	●	X	●	●	●	●	●	●	●
VGA	X	X	X	X	X	X	X	X	X	X
SCART1 - CVBS	●	●	●	●	X	X	●	●	●	●
SCART1 - RGB	●	●	●	●	X	X	●	●	●	X
SCART2 - CVBS *	●	●	●	●	●	●	X	X	X	X
SCART2 - S-Video *	●	●	●	●	●	●	X	X	X	X
COMPONENT **	X	X	X	X	X	X	X	X	X	X
HDMI **	X	X	X	X	X	X	X	X	X	X



* Alleen SCART2 voor AT2010

** Alleen Component en HDMI voor AT2011

●: Ondersteund
X: Niet ondersteund





Problemen oplossen

Controleer de volgende items voordat u contact opneemt met het reparatiecentrum van Acer:

Hieronder vindt u een lijst met mogelijke situaties die zich kunnen voordoen tijdens het gebruik van uw LCD TV. Voor elk van deze situaties zijn gemakkelijke antwoorden en oplossingen voorzien.

Er is geen beeld of geluid.

- Controleer of de voedingskabel correct is aangesloten op het stopcontact.
- Controleer of de ingangsmodus correct is ingesteld volgens de geselecteerde ingang.
- Controleer of de antenne op de achterkant van de TV correct is aangesloten.
- Controleer of de hoofdvoedingsschakelaar is ingeschakeld.
- Controleer of het volume niet op het minimum is ingesteld of als het geluid niet op dempen is ingesteld.
- Controleer of de hoofdtelefoon niet is aangesloten.
- Er kan een andere ontvangst zijn dan deze van zendstations.

Het beeld is niet zuiver.

- Controleer of de antennekabel correct is aangesloten.
- Controleer of uw tv-signaal correct wordt ontvangen.
- Een slechte beeldkwaliteit kan worden veroorzaakt omdat er op hetzelfde ogenblik een VHS-camera, een camcorder of een ander randapparaat is aangesloten. Schakel een van de andere randapparaten uit.
- De 'ghost' of het schaduwbeeld kan worden veroorzaakt door een obstructie van de antenne door hoge flatgebouwen of heuvels. Het gebruik van een sterk directionele antenne kan de beeldkwaliteit verbeteren.
- De horizontale stippellijnen die op het beeld verschijnen, kunnen veroorzaakt worden door elektrische storingen door bijv. een haardroger, neonlampen in de buurt, enz. Schakel deze uit of verwijder ze uit de buurt van de tv.

Het beeld is te donker, te helder of getint.

- Controleer de kleuraanpassing.
- Controleer de helderheidsinstelling.
- Controleer de scherptefunctie.
- De fluorescentielamp kan het einde van zijn gebruiksduur hebben bereikt.

De afstandsbediening werkt niet.

- Controleer de batterijen van de afstandsbediening.
- Controleer of het venster van de infraroodsensor niet onderhevig is aan krachtige fluorescente verlichting.
- Probeer de sensorlens van de afstandsbediening op de tv schoon te maken met een zachte doek.
- Gebruik de knoppen (sneltoetsen) om de tv voordat u met de afstandsbediening werkt.

Als de bovenstaande suggesties uw technisch probleem niet oplossen, raadpleeg dan de garantiekaart voor service-informatie.

Productspecificaties

Model	AT2010/AT2011
Paneelspecificaties	
Resolutie (pixels)	1366 x 768
Helderheid (tpe.)	500 cd/m2
Contrastverhouding (tpe.)	800:1
Beeldkleur	16,2 M
Kijkhoek (tpe.)	H: 176° ; V:176°
Responstijd (tpe.)	16 ms (grijs naar grijs)
Voeding	
Ingang	100V~240V -AC. (50 / 60 HZ)
Max. energieverbruik	<90 W
Energiebesparing	5W
mechanisch	
Afmetingen (B x H x D in mm)	546 x 447 x 276
Gewicht (kg)	8,2
Gewicht (lbs.)	18
Wandmontage	ja
Analoog tv-systeem	
Tv-kleurensysteem	PAL,SECAM
Geluidssysteem	B/G/D/K/I/L (Multi-European)
Stereosysteem	NICAM/A2
Tv-tunersysteem	PLL. 45,25MHZ - 862,25MHZ
Ondertitel	Teletext 1,5
Analoge TV-tuner hoeveelheid	1
Aansluiting	
Analoge tuningang	ja
SCART1	CVBS (Ingang/uitgang), RGB(Ingang), AudioR/L
SCART2(*)	CVBS (Ingang/uitgang), S-Video(Ingang), AudioR/L
Component(**)	YPbPr, YCbCr, CVBS, AudioR/L
AV	CVBS, AudioR/L
S-Video	S-Video, AudioR/L gedeeld met AV
HDMI-ingang(**)	ja
PC D-sub-ingang	ja
Audio-ingang pc	ja
Audiosysteem	
Geluidseffecten	SRS WOW
Luidspreker	3 W + 3 W



* Alleen SCART2 voor AT2010

** Alleen Component en HDMI voor AT2011