

Acer LCD TV

AT2010/AT2011
Benutzerhandbuch

Inhalt

Wichtige Sicherheitshinweise	3
Bestimmungen zur Entsorgung	4
Übereinstimmungserklärung	4
Einführung	5
Leistungsmerkmale und Vorteile des Acer LCD TVs	5
Packungsinhalt	5
Überblick über Ihr LCD TV	6
Frontseite	6
Rückseite	7
Fernbedienung	8
Allgemeine Tasten	8
Videotext	9
Grundverbindungen	10
Verbinden des Netzkabels	10
Einrichten der Fernbedienung	10
Anschauen von analogem TV	11
Anschluss der Antenne	11
Einrichten zum Fernsehen	11
Verbinden mit externen Audio-/Videogeräten	14
Anschluss an einen DVD-Player, VCR, STB oder an ein sonstiges Audio-/Videogerät	14
Anschluss an eine Kamera, einen Camcorder, Kopfhörer oder ein Videospiel	15
Anschluss an einen PC oder ein Notebook	15
Auswählen der Eingabequelle	15
Navigieren im OSD-Menü	16
Navigieren im OSD-Menü mit Hilfe der Fernbedienung	16
Anpassen der OSD-Einstellungen	17
Empowering Technology	18
Empowering-Modus einrichten	18
Vorgabeeinstellung für verschiedene Empowering-Modi	19
Erweiterte Funktionen	20
PIP/PBP	20
Audioeffekte	21
Kanäle neu suchen	22
Breitbildanzeige	23
Abmessung	24
AT2010/AT2011	24
Anhang - Signalooptionen	25
PIP/PBP	25
Fehlerbehebung	26
Technische Daten des Produktes	27



Copyright © 2006. Acer Incorporated.
Alle Rechte vorbehalten.

Acer LCD TV Benutzerhandbuch
Originalausgabe: 05/2006

Diese Informationen werden ohne Ankündigung solcher Revisionen oder Änderungen in periodischen Abständen überarbeitet. Die Änderungen fließen in Neuauflagen dieses Handbuchs oder zugehörigen Dokumenten oder Veröffentlichungen ein. Das Unternehmen übernimmt keinerlei Garantien, weder ausdrücklich noch impliziert, bezüglich des Inhalts und lehnt eine Garantie über Marktgängigkeit oder Tauglichkeit für einen bestimmten Zweck ab.

Notieren Sie Modellnummer, Seriennummer, Kaufdatum und Händler und tragen diese Informationen unten ein. Die Serien- und Modellnummer finden Sie auf dem Aufkleber am Gerät. Alle Korrespondenz, die Ihr Gerät betrifft, sollte Seriennummer, Modellnummer und die Kaufinformationen enthalten.

Diese Publikation darf nicht ohne Zustimmung von Acer Incorporated, auch in Teilen, weder elektronisch noch mechanisch, durch Fotokopie, Aufzeichnung oder andersartig reproduziert, gespeichert oder übertragen werden.

Modellnummer: _____

Seriennummer: _____

Kaufdatum: _____

Händler: _____

Acer und das Acer Logo sind registrierte Warenzeichen von Acer Inc. Produktnamen und Warenzeichen anderer Hersteller wurden hier nur zur Identifizierung verwendet und befinden sich im Besitz der jeweiligen Unternehmen.



WOW, SRS &  sind Markenzeichen der SRS Labs, Inc. WOW-Technologie ist integriert unter Lizenz von SRS Labs, Inc.





Wichtige Sicherheitshinweise

Lesen Sie diese Anweisungen bitte sorgfältig durch. Verwahren Sie sie sorgfältig, um sie bei Bedarf später einsehen zu können.

- 1 Befolgen Sie alle am Produkt befindlichen Warnungen und Anweisungen.
- 2 Ziehen Sie den Netzstecker, bevor Sie das Gerät säubern. Verwenden Sie zum Reinigen keine Flüssig- oder Sprühreiniger. Verwenden Sie zum Reinigen ein feuchtes Tuch.
- 3 Gebrauchen Sie das Gerät nicht in der Nähe von Wasser.

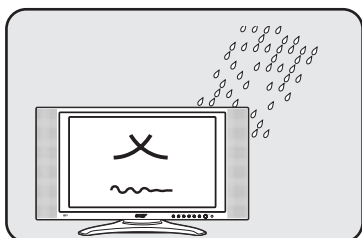

- 4 Stellen Sie das Gerät nicht auf einen unstabilen Wagen, Tisch oder Unterlage. Das Gerät kann ansonsten herunterfallen und schwer beschädigt werden.

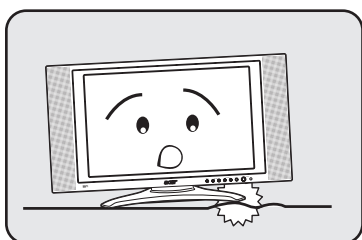

- 5 Für einen zuverlässigen Betrieb und zum Schutz gegen Überhitzung befinden sich zur Lüftung Schlitze und Öffnungen an dem Gerät, die nicht blockiert oder zugedeckt werden dürfen. Stellen Sie das Gerät deshalb niemals auf ein Bett, Sofa, Tuch oder andere ähnliche Oberflächen. Das Gerät darf auch nicht in der Nähe oder auf einen Heizkörper bzw. ein Heizgerät gestellt werden und nicht in einer Installationseinrichtung eingebaut verwendet werden, wenn nicht für ausreichende Lüftung gesorgt ist.

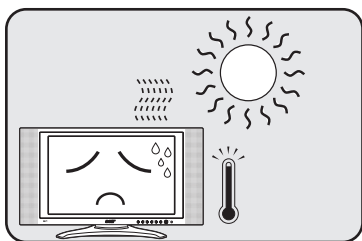

- 6 Die Stromversorgung des Gerätes muss mit den Angaben auf dem Typenschild des Gerätes übereinstimmen. Wenn Sie sich nicht sicher über die vor Ort verwendete Netzspannung sind, dann fragen Sie bitte Ihren Händler oder Ihr lokales Stromversorgungsunternehmen.
- 7 Stellen Sie nichts auf das Netzkabel. Stellen Sie das Gerät an einer Stelle auf, wo nicht auf das Stromkabel getreten werden kann.

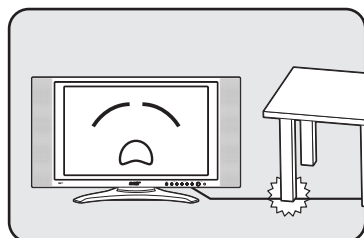

- 8 Wenn Sie ein Verlängerungskabel verwenden, dann vergewissern Sie sich bitte, dass die Summe der Leistung aller am Verlängerungskabel angeschlossenen Geräte nicht den zulässigen Wert des Verlängerungskabels übersteigt. Achten Sie ebenfalls darauf, dass der Wert aller an einem Stromkreis angeschlossenen Geräte nicht über den der Sicherung liegt.
- 9 Schieben Sie niemals irgendwelche Objekte durch die Öffnungen in das Gerät, da so stromführende Teile berührt werden können und ein Kurzschluss verursacht werden kann, der zu einem Brand führen oder Ihnen einen Stromschlag versetzen kann. Verschütten Sie niemals irgendwelche Flüssigkeiten über das Produkt.
- 10 Versuchen Sie nicht das Gerät in eigener Regie zu reparieren, da Sie durch Öffnen oder Abnehmen der Gehäuseteile mit gefährlichen Stromspannungen in Berührung kommen können oder andere Gefahren bestehen. Lassen Sie alle Reparaturen durch qualifiziertes Kundendienstpersonal ausführen.
- 11 Ziehen Sie in den folgenden Fällen den Netzstecker und nehmen Kontakt mit dem Kundendienst auf:
 - a. Wenn das Stromkabel oder der Stecker beschädigt oder ausgefranst ist.
 - b. Wenn Flüssigkeit in das Gerät eingedrungen ist.
 - c. Wenn das Gerät Regen oder Wasser ausgesetzt war.
 - d. Wenn das Gerät trotz Befolgung aller Anweisungen nicht richtig funktioniert. Nehmen Sie bitte nur im Benutzerhandbuch behandelte Einstellungsänderungen vor, da ein falsches Bedienen sonstiger Einstellungen das Gerät beschädigen kann und nicht selten zu erheblichen Reparaturen durch den Kundendienstes führt, damit das Gerät wieder normal arbeitet.
 - e. Wenn das Gerät fallen gelassen wurde oder das Gehäuse beschädigt ist.
 - f. Wenn das Gerät eine auffällige Leistungsänderung aufweist und eine Wartung benötigt.
- 12 Verwenden Sie mit diesem Gerät nur ein passendes Netzteil (in unserem Zubehörpaket enthalten). Trennen Sie das Netzkabel immer vom Stromnetz, bevor Sie das Gerät warten oder abbauen.
- 13 Achten Sie darauf, dass Steckdosen, Stromkabel und Stecker nicht überlastet werden. Die Gesamtbelastung darf 80% der vorgesehenen Last für den Stromkreis nicht überschreiten. Achten Sie bei Stromkabeln darauf, dass diese nicht höher als mit 80% ihrer Nennleistung belastet werden.
- 14 Einige Produkte sind mit einem dreipoligen Stecker ausgestattet, bei dem der dritte Pol zur Erdung dient. Dieser Stecker passt nur auf geerdete Steckdosen. Dies ist eine Sicherheitseinrichtung. Stellen Sie sicher, dass die Steckdose korrekt geerdet ist. Missachten Sie diese Sicherheitsvorkehrung nicht und stecken Sie den Stecker nicht in eine ungeerdete Steckdose. Verfügen Sie nicht über eine passende Steckdose, lassen Sie die vorhandene durch einen Elektriker austauschen.



Der Pol zur Erdung ist eine wichtige Sicherheitseinrichtung. Bei einem System, das nicht korrekt geerdet ist, kann es zu einem Stromschlag kommen.



Außerdem wirkt die Erdung gegen unerwartete Störungen, die von in der Nähe befindlichen elektrischen Geräten verursacht werden können und sich negativ auf die Leistung des Geräts auswirken.





Bestimmungen zur Entsorgung

Entsorgen Sie das Gerät nach dem Ableben nicht zusammen mit dem Hausmüll. Lassen Sie das Gerät recyceln, um die Umweltverschmutzung zu minimieren und die globale Umwelt bestmöglich zu schonen.

Weitere Informationen zu WEEE-Geräten, die sich in Entwicklung befinden, finden Sie auf unserer Homepage unter <http://global.acer.com/about/environmental.htm>

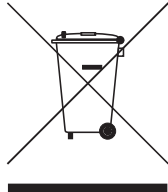

Übereinstimmungserklärung

Name des Herstellers: Acer Computer (Shanghai) Limited
Adresse des Herstellers: 3F, No. 168 xizang medium road, Huangpu District, Shanghai, China
Erklärt, dass das Produkt: 20-Zoll-LCD-TV-Monitor
Modell: AT2010/AT2011

Der EMV-Richtlinie 89/336/EWG gemäß Übereinstimmung mit folgenden harmonisierten Standards entspricht:

EN 55013: 2001+A1: 2003: Sound- und Fernsehsendeempfänger und zugehörige Geräte – Funkstörmerkmale – Messeinschränkungen und -methoden

EN 55020: 2002+A1: 2003: Sound- und Fernsehsendeempfänger und zugehörige Geräte – Immunitätsmerkmale – Messeinschränkungen und -methoden

EN55022:1998/A1:2000; AS/NZS CISPR 22: 2002: Messeinschränkungen und -methoden von Funkstörmerkmalen für Geräte der Informationstechnologie.

EN55024: 1998/A1: 2001; AS/NZS CISPR 24: 1997: Geräte der Informationstechnologie – Immunitätsmerkmale - Messeinschränkungen und -methoden.

Der Niederspannungs-Richtlinie 73/23/EWG gemäß Übereinstimmung mit folgenden harmonisierten Standards entspricht:

EN60065: 1998: Sicherheitsanforderungen für Audio-, Video- und ähnliche, elektronische Geräte.

Wir, Acer Computer (Shanghai) Limited, erklären hiermit, dass das Gerät, welches mit dem obigen Markennamen und der Modellnummer gekennzeichnet ist, den zutreffenden Richtlinien entsprechend gemäß den genauest möglichen Standards geprüft wurde und dass alle erforderlichen Schritte unternommen wurden und in Kraft gesetzt sind, um zu gewährleisten, dass die Produktionseinheiten desselben Geräts weiterhin den Anforderungen entsprechen.

Easy Lai

Easy Lai / Director
Acer Computer (Shanghai) Limited

Hersteller : Acer
Adresse : 8F, 88, Sec. 1, Hsin Tai Wu Rd.
Hsichih Taipei Hsien
Taiwan



Соответствует сертификатам, обязательным в РФ



ME61



Einführung

Wir bedanken uns, dass Sie sich für einen Acer LCD TV entschieden haben. Bei pfleglicher Behandlung werden Sie über Jahre Freude an Ihrem neuen Acer LCD TV haben.

Dieses Benutzerhandbuch zeigt Ihnen, welche verschiedenen Funktionen Ihr LCD TV bietet und gibt Ihnen klare und präzise Information über das Gerät. Lesen Sie es deshalb ganz durch und bewahren es für später auf.

Leistungsmerkmale und Vorteile des Acer LCD TVs

- Breitbildanzeige mit HDMI-/HD-Ready(*)
- Breitbildschirm mit 1366 x 768-Auflösung
- Bild-im-Bild-Modus für simultane Programmvorschau
- Fernbedienung zur bequemen Steuerung
- Gamma-Korrektur für brillante Farben
- 3D Motion-adaptives Deinterlacing
- DCR^e™ und 3D Filterung für scharfe genaue Abbildung
- Acer Empowering Technology für die Auswahl und Anpassung benutzerdefinierter Einstellungen

Packungsinhalt

Neben dem Zubehöropaket gehören die folgenden Artikel zu dem Lieferumfang des LCD TVs. Bitte stellen Sie sicher, dass alle Artikel geliefert wurden. Nehmen Sie bitte Kontakt mit Ihrem Händler auf, wenn irgendein Artikel fehlt.

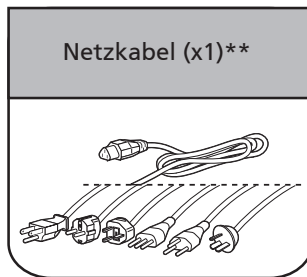
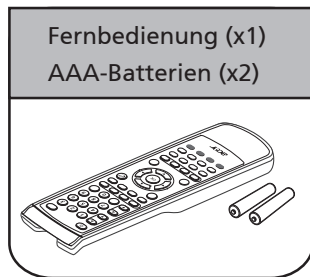

* HDMI- / HD-Ready nur für AT2011.

** Das mitgelieferte Netzkabel variiert je nach der Region.





Überblick über Ihr LCD TV

AT2010/AT2011

Frontseite	
1	Lautstärke +/-
2	Eingabe-Taste
3	Menü-Taste
4	Kanal +/-
5	Ein-/Ausschalten

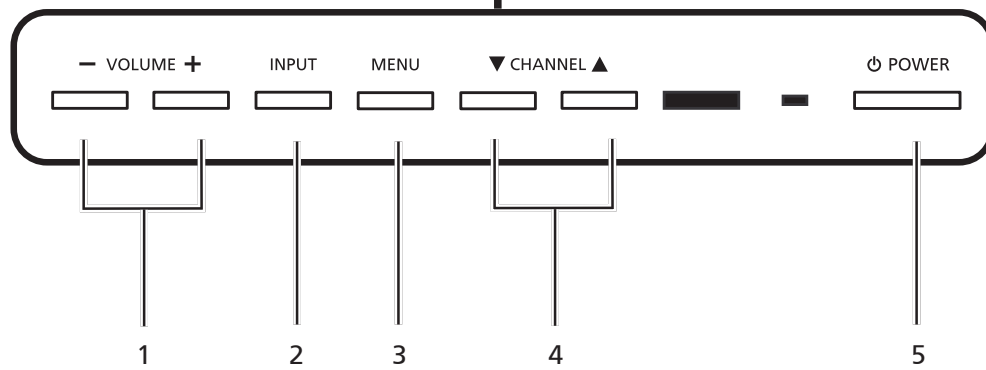
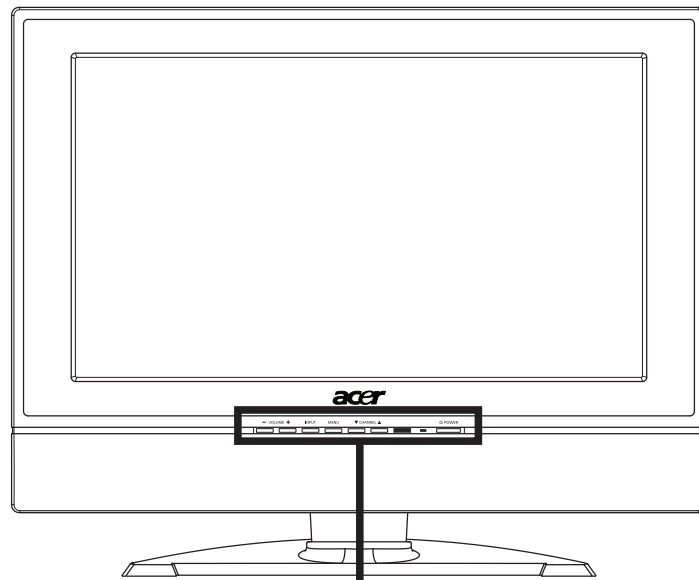

1		Lautstärke +	Wenn das OSD eingeschaltet ist: Funktioniert ebenfalls wie der Richtungspfeil nach rechts im OSD
		Lautstärke -	Wenn das OSD eingeschaltet ist: Funktioniert ebenfalls wie der Richtungspfeil nach links im OSD
2		Eingabe-Taste	Wenn das OSD eingeschaltet ist: Zum Bestätigen der Auswahl diese Taste drücken
3		Menü-Taste	OSD-Menü ein-/ausblenden
4		Kanal +	Wenn das OSD eingeschaltet ist: Funktioniert ebenfalls wie der Richtungspfeil nach oben im OSD
		Kanal -	Wenn das OSD eingeschaltet ist: Funktioniert ebenfalls wie der Richtungspfeil nach unten im OSD



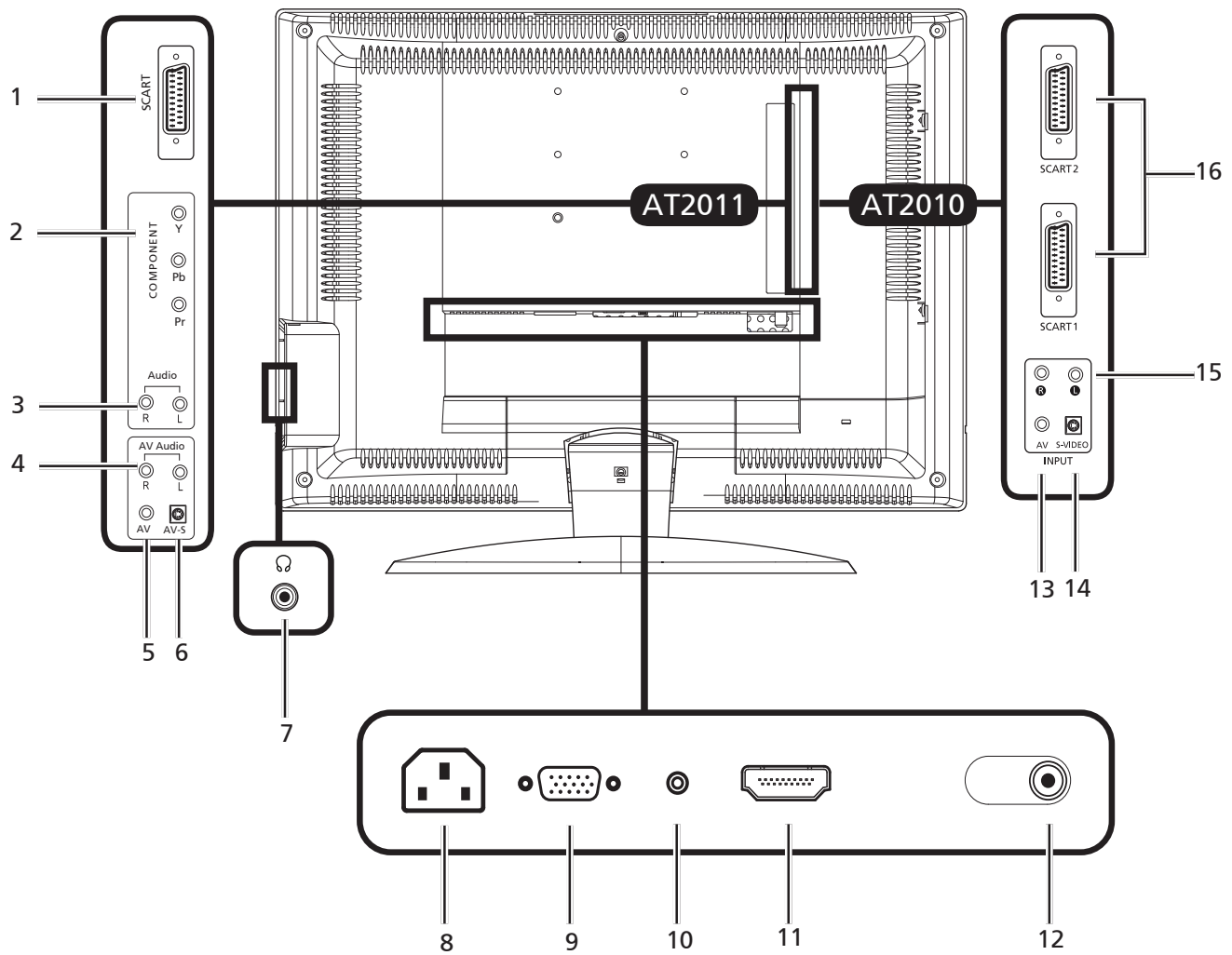

Rückseite			
1/16	SCART	2/3	COMPONENT+Audio L/R
4/15	AV-Audio L/R	5/13	CVBS
6/14	S-Video	7	Kopfhöreranschluss
8	Netzeingang	9	VGA-Eingang
10	Audio	11	HDMI *
12	Analoger Antenneneingang		



* HDMI nur für AT2011.





Fernbedienung

Allgemeine Tasten

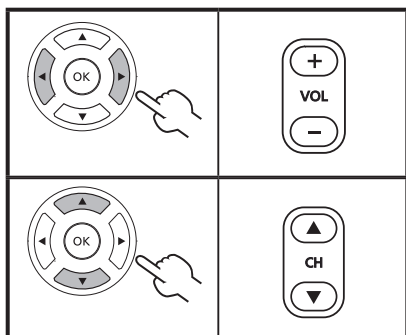
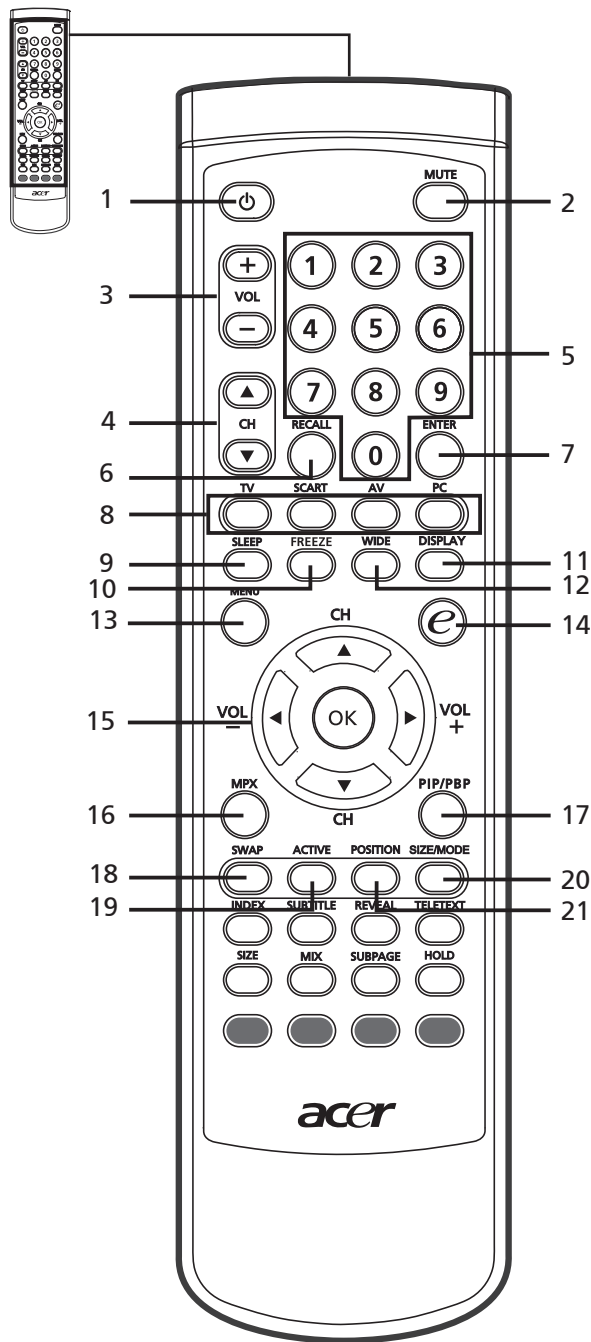

- 1 POWER (Stromversorgung)**
Drücken Sie diese Taste, um Ihr Fernsehgerät ein-/ auszuschalten.
- 2 MUTE (Stumm)**
Drücken Sie diese Taste, um die Tonausgabe ein- oder auszuschalten.
- 3 VOL (Lautstärke) +/-**
Mit diesen Tasten erhöhen oder verringern Sie die Lautstärke.
- 4 CH (Kanal) auf/ab**
Mit diesen Tasten können Sie einen TV-Kanal in der Reihenfolge auswählen.
- 5 Zifferntasten.**
- 6 RECALL (Widerruf)**
Drücken Sie diese Taste, um zum vorherigen Kanal zurückzukehren.
- 7 ENTER**
Mit dieser Taste bestätigen Sie Ihre Auswahl einer Kanalnummer.
- 8 Eingabetasten (TV/SCART/AV/PC)**
Mit diesen Tasten können Sie direkt den richtigen Eingabemodus auswählen.
- 9 SLEEP (Schlaf)**
Durch Drücken dieser Taste können Sie einen Zeitraum, nachdem das TV-Gerät automatisch in den Standby-Modus übergeht, einstellen (15, 30, 45, 60, 90 oder 120 Minuten).
- 10 FREEZE (Standbild)**
Zeigt das angezeigte Bild als Standbild an.
- 11 DISPLAY (Anzeige)**
Drücken Sie diese Taste, um die Eingangs-/ Kanalinformationen anzuzeigen (In Abhängigkeit von Eingang/Quelle).
- 12 WIDE (Breit)**
Mit dieser Taste schalten Sie den Skalierungsmodus zwischen 4:3, 16:9, Panorama und Letterbox 1, 2, 3 um.
- 13 MENU (Menü)**
Drücken Sie diese Taste, um das Menü zu öffnen bzw. zu schließen.
- 14 e (Empowering Technology)**
Mit dieser Taste aktivieren Sie die Acer Empowering Technology. Siehe Seite 18.
- 15 Richtungstasten/OK, Kanal auf/ab, Lautstärke +/-**
- 16 MPX**
Drücken Sie diese Taste, um die Audioeingabe (Mono, Stereo, Bilingual), die in der oberen rechten Ecke angezeigt wird, umzuschalten.
- 17 PIP/PBP**
Mit dieser Taste schalten Sie den PIP-/PBP-Modus ein. Siehe Seite 20.
- 18 SWAP (Wechseln)**
Im PIP/PBP-Modus: Wechseln Sie mit dieser Taste zwischen primärer und sekundärer Anzeige.
- 19 ACTIVE (Aktiv)**
Wechseln Sie mit dieser Taste zwischen Primär- und Sekundärbildschirm.
- 20 SIZE/MODE (Größe/Modus)**
Im PIP-Modus: Sekundäre Anzeige ändern. Siehe Seite 25.
- 21 POSITION**
Im PIP-Modus: Ändern Sie mit dieser Taste die Position der sekundären Anzeige.





Videotext

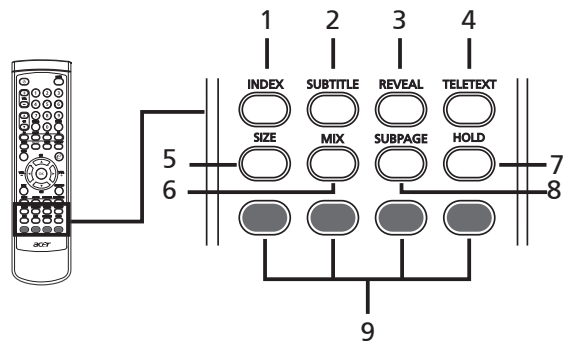

Deutsch

- 1 INDEX**
Drücken Sie diese Taste, um die Index-Seite aufzurufen.
- 2 SUBTITLE (Untertitel)**
Drücken Sie diese Taste, um Untertitel anzuzeigen.
- 3 REVEAL (Einblenden)**
Drücken Sie diese Taste, um ausgeblendete Videotext-Informationen anzuzeigen.
- 4 VIDEOTEXT**
Mit dieser Taste wechseln Sie von dem TV/AV-Modus in den Videotext-Modus.
- 5 SIZE (Größe)**
Drücken Sie diese Taste einmal, um die Videotext-Seite 2-fach zu vergrößern.
Drücken Sie die Taste noch einmal, um die normale Größe zu erhalten.
- 6 MIX (Mischen)**
Drücken Sie diese Taste, um die Videotext-Seite dem TV-Bild zu überlagern.
- 7 HOLD (Halten)**
Durch Drücken dieser Taste bleibt die vorliegende Videotext-Seite stehen, wenn es mehrere Seiten gibt.
- 8 SUBPAGE (Unterseite)**
Drücken Sie diese Taste, um die Videotext-Unterseiten direkt anzuzeigen.
- 9 Farbige Tasten (Rot/Grün/Gelb/Blau)**
Mit diesen Tasten öffnen Sie die entsprechende Videotext-Seite.



Grundverbindungen

Verbinden des Netzkabels

- 1 Verbinden Sie das Netzkabel mit dem Netzeingang an der Rückseite des TVs.
- 2 Stecken Sie den Stecker wie angezeigt in eine Netzsteckdose ein.

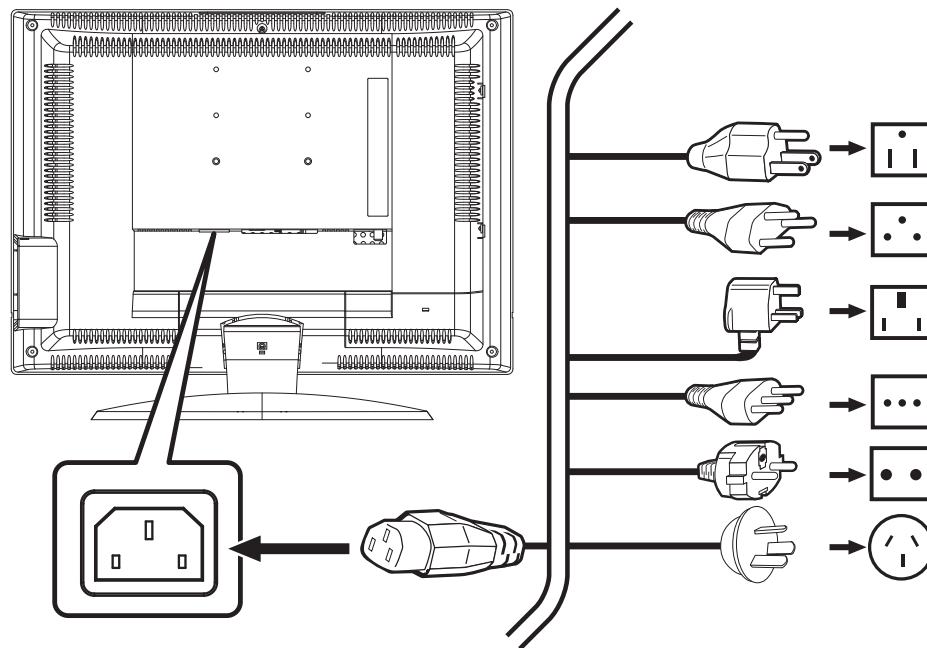

Einrichten der Fernbedienung

- 1 Öffnen Sie die Abdeckung auf der Rückseite der Fernbedienung.

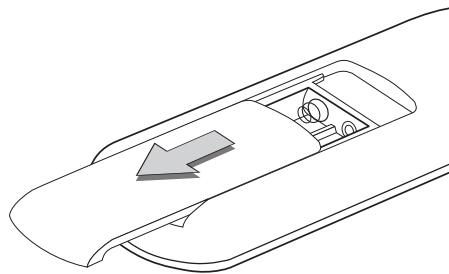

- 2 Legen Sie die mitgelieferten AAA-Batterien ein. Achten Sie bitte dabei auf die Polung, die in dem Batteriefach angezeigt wird.

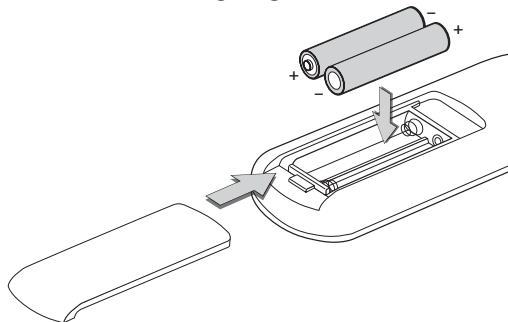

Umgehen mit der Fernbedienung

	<ul style="list-style-type: none"> Gehen Sie sorgfältig mit der Fernbedienung um. Sie kann beschädigt werden, wenn sie herunterfällt oder direkter Sonneneinstrahlung ausgesetzt wird.
	<ul style="list-style-type: none"> Basteln Sie nicht an Batterien herum. Halten Sie Batterien von Kindern fern.
	<ul style="list-style-type: none"> Entfernen Sie die Batterien aus der Fernbedienung, wenn die Fernbedienung über längere Zeit nicht verwendet wird. Andernfalls kann die Fernbedienung durch Auslaufen der Batterie beschädigt werden.
	<ul style="list-style-type: none"> Entsorgen Sie gebrauchte Batterien nach den örtlichen Vorschriften. Lassen Sie gebrauchte Batterien möglichst recyceln.





Anschauen von analogem TV

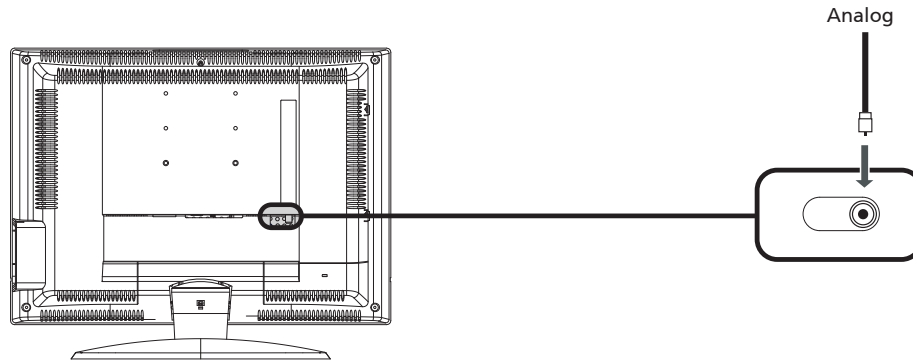

Anschluss der Antenne

Verbinden Sie das Antennenkabel wie unten abgebildet mit dem entsprechenden Antennenanschluss an der Rückseite des TV-Gerätes.

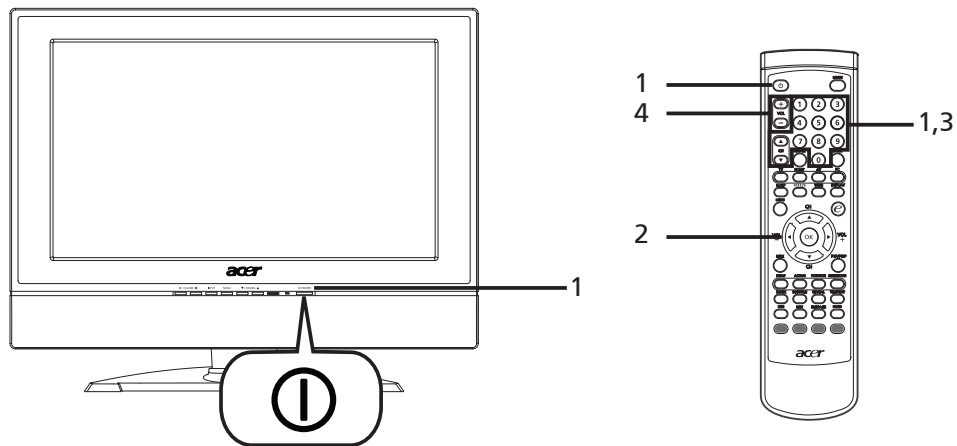

Einrichten zum Fernsehen

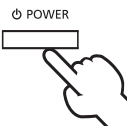
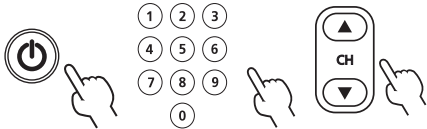

1		a. Betätigen Sie den Netzschalter unter dem Bildschirm.
		b. Drücken Sie den Stromschalter , die Nummertasten oder die Kanal Auswahltaste auf der Fernbedienung.
2	Einstellungsassistent	Wenn das TV-Gerät zum ersten Mal eingeschaltet wird, führt Sie der Einstellungsassistent Schritt für Schritt durch die Einstellung der Sprache und Kanalsuche.
		Drücken Sie die OK-Taste , um den Einstellungsvorgang zu starten.







Sie können diese Einstellungen auch mit Hilfe der Tasten auf der Gerätefront vornehmen. Details zu den Funktionen der Tasten finden Sie im Abschnitt "Frontseite" auf Seite 6.



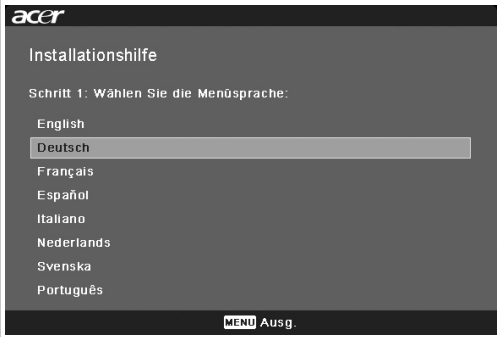

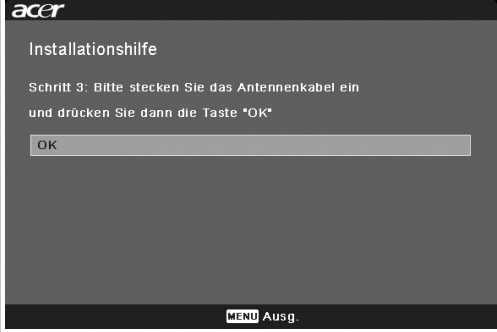

Deutsch

Einstellungsassistent	
	<p>Schritt 1. Wählen Sie Ihre Sprache aus.</p>
	<p>Schritt 2. Wählen Sie Ihr Land.</p>
<p>2</p> 	<p>Schritt 3. Vergewissern Sie sich, dass das Antennenkabel korrekt angeschlossen ist, ehe Sie fortfahren (Details finden Sie auf Seite 11).</p>
	<p>Schritt 4. Suchen Sie nach analogen Kanälen</p>
<p>Schritt 5. Die Einstellung ist nun abgeschlossen. Sie können jetzt fernsehen.</p> <p>Sie haben folgende Optionen, wenn Sie den Einstellungsvorgang unterbrochen haben:</p> <ol style="list-style-type: none"> 1. Einstellung beim nächsten Starten fortsetzen 2. Einstellung fortsetzen 3. Beenden ohne Erinnerungsmeldung <p>Wählen Sie eine Option aus und drücken dann zum Beenden auf OK.</p>	



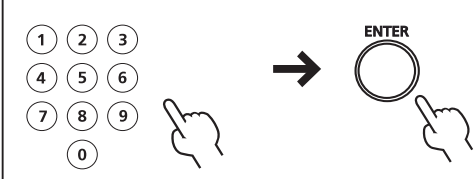
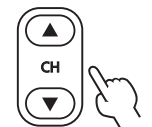

Wechseln von Kanälen		
3		a. Drücken Sie auf der Fernbedienung die Zifferntasten (0-9), um einen Kanal auszuwählen. Der Kanal wird in 2 Sekunden gewechselt. Drücken Sie auf ENTER , um einen Kanal direkt zu wählen.
		b. Sie können auch mit den Kanalauswahltasten (CH) auf der Fernbedienung den Kanal wechseln.
Regeln der Lautstärke		
4		Stellen Sie die Lautstärke mit VOL +/- auf der Fernbedienung ein.



Die Einrichtung kann aufgrund der örtlichen Sendeeigenschaften abweichen.



Verbinden mit externen Audio-/Videogeräten

Anschluss an einen DVD-Player, VCR, SetUp-Box oder an ein sonstiges Audio-/Videogerät

Verwenden Sie den SCART-Anschluss an der Rückseite des LCD TVs, um einen DVD-Player, VCR oder ein sonstiges Audio-/Videogerät anzuschließen.

Quellen-Eingang

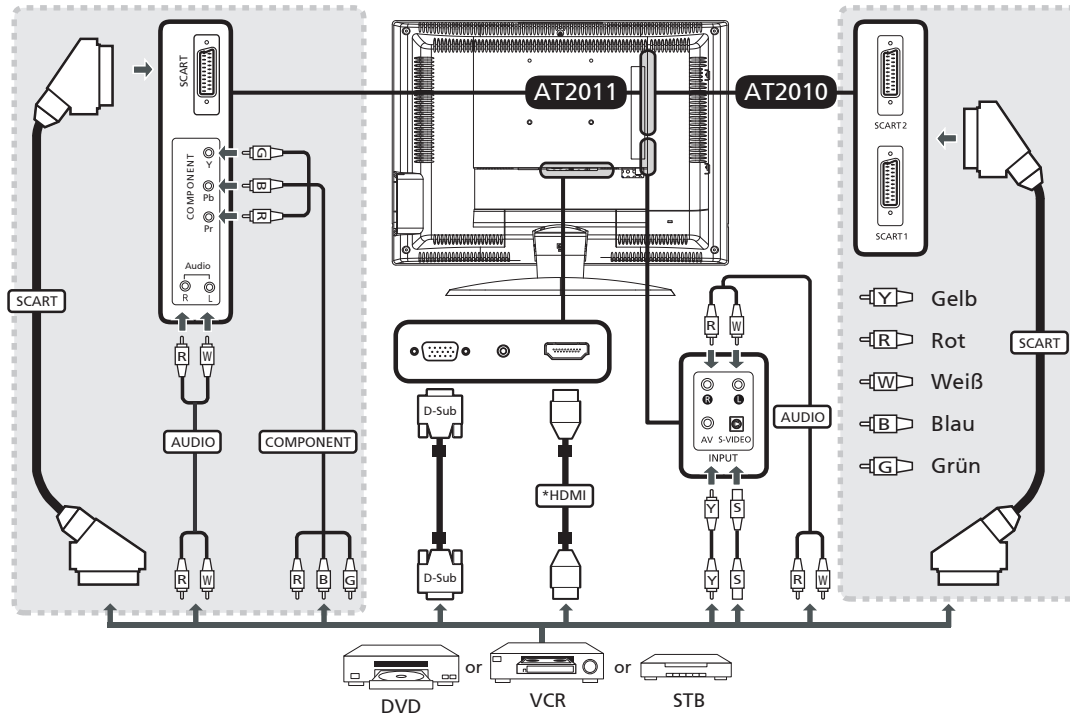

* HDMI nur für AT2011

** Acer empfiehlt die folgende Anschlussreihenfolge: HDMI* -> Component -> SCART -> S-Video -> Composite.

TV-OUT

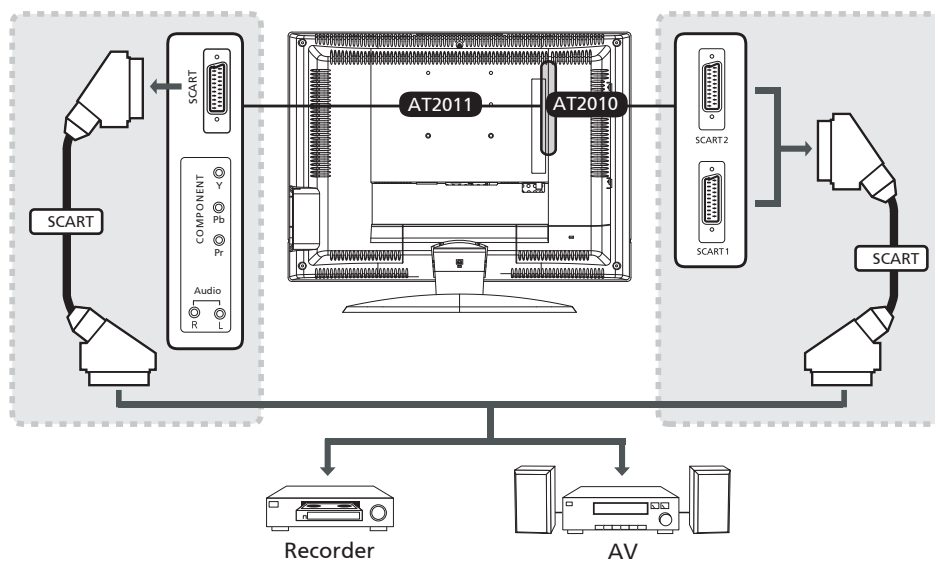

*SCART-Ausgänge arbeiten nur mit analogen Sendungen.





Anschluss an eine Kamera, einen Camcorder, Kopfhörer oder ein Videospiegel

Schließen Sie Ihre Kamera oder den Camcorder an die Video-/Audioschnittstellen an der rechten Seite des Fernsehers, siehe unten, an.

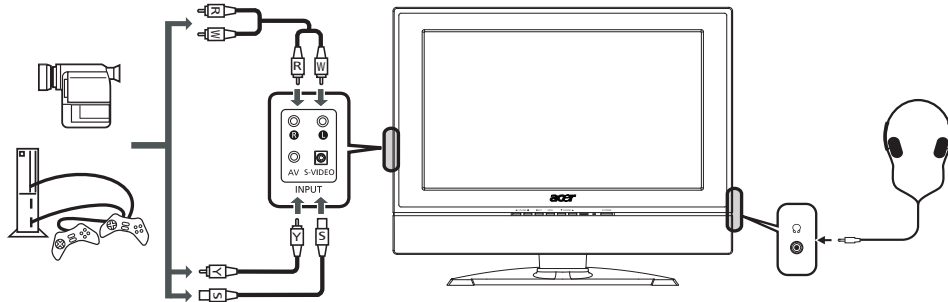

Anschluss an einen PC oder ein Notebook

Schließen Sie Ihren PC oder Ihr Notebook wie unten abgebildet an den Fernseher an, um Daten von Ihrem Rechner auf dem Fernseher anzuzeigen.

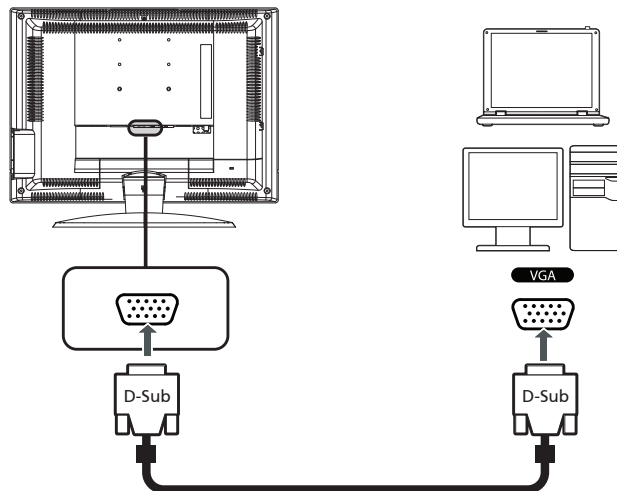

Für VGA empfiehlt Acer, die Auflösung des externen Monitors Ihres PCs auf 1280 x 768 Pixel @ 60 Hz Aktualisierungsrate zu setzen.

Auswählen der Eingabequelle

Wenn Sie eine Kamera oder ein sonstiges externes Gerät mit an den Fernseher angeschlossen haben, müssen Sie die richtige Eingabequelle auswählen.

Verwenden Sie die entsprechende Taste auf der Fernbedienung, um die richtige Eingabequelle auszuwählen.

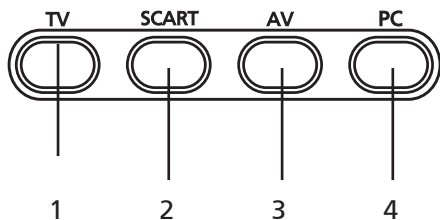

Funktionen der Eingangstasten:

- 1 **TV-Taste**
Wechselt Analog-TV (ATV) zwischen Eingangsquellen um.
- 2 **SCART-Taste**
Schaltet zwischen SCART1- und SCART2(*)-Eingangsquellen um.
- 3 **AV-Taste**
Wechselt zwischen COMPONENT, HDMI und AV Eingangsquellen um.
- 4 **PC-Taste**
Schaltet zwischen VGA-Eingangsquellen um.



* SCART2 nur für AT2010

** Component und HDMI nur für AT2011





Navigieren im OSD-Menü

Viele zusätzliche Einstellungen und Anpassungen finden Sie im OSD-Menü (Bildschirmanzeige), wie in dem unten stehenden Beispiel dargestellt.

Dieser Abschnitt beschreibt die Grundbedienungen der verschiedenen Menüs (Bild, Audio, Optionen, Kanalverwaltung, Einstellungen, Empowering). Wenn das OSD-Menü zum ersten Mal geöffnet wird, werden Sie aufgefordert, Ihre bevorzugte Sprache auszuwählen.

Navigieren im OSD-Menü mit Hilfe der Fernbedienung

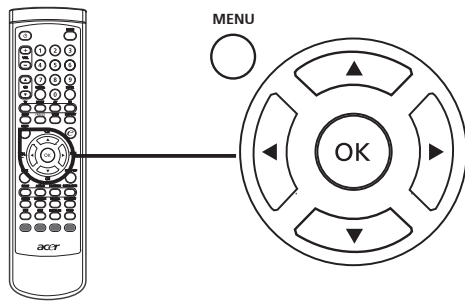

Sie können mit Hilfe der Tasten an der Gerätefront dieses Menü bedienen. Details zu den Funktionen der Tasten finden Sie im Abschnitt "Frontseite" auf Seite 6.



Das OSD-Menü besteht aus sechs Hauptmenüs. Diese sind: Bild, Audio, Kanalverwaltung, Optionen, Einstellungen und Empowering. Verwenden Sie die folgende Methode, um diese Funktionsmenüs zu navigieren.		
1		Drücken Sie auf der Fernbedienung MENU oder auf der Gerätefront die Menu -Taste.
2		Wählen Sie das gewünschte Menü, indem Sie mit der Richtungstaste nach oben und nach unten aus sechs Menüs auswählen.
3		Verwenden Sie die Richtungstaste , um das Menü zu bedienen. Mit der oberen und unteren Richtungstaste blättern Sie durch die Menüoptionen, Mit der linken und rechten Richtungstaste ändern Sie die Einstellungen (z.B. Helligkeit, Kontrast usw.). Drücken Sie zum Bestätigung Ihrer Einstellung auf OK. Drücken Sie MENU, um das Programm zu verlassen.



Anpassen der OSD-Einstellungen

Über das OSD-Menü lassen sich die Einstellungen des LCD TVs anpassen.

Drücken Sie die **MENU**-Taste, um das OSD-Menü zu öffnen. Mit Hilfe des OSD-Menüs können Sie die Bildqualität einstellen und Audioeinstellungen, Kanaleinstellungen, allgemeine Einstellungen sowie Einstellungen der Empowering Technology vornehmen. Informationen zu erweiterten Einstellungen finden Sie auf der folgenden Seite:

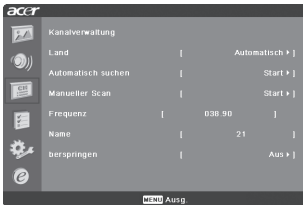
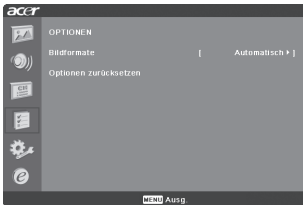
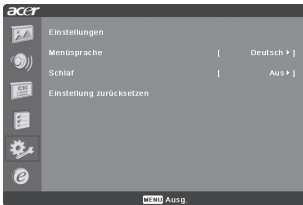
Einstellen der Bildqualität	
	<ol style="list-style-type: none"> 1 Drücken Sie die MENU-Taste, um das OSD-Menü zu öffnen. 2 Wählen Sie mit Hilfe der Richtungstaste Bild aus dem OSD-Menü. Wählen Sie die Bildfunktion, die Sie einstellen möchten. 3 Verwenden Sie die Tasten links/rechts, um den Schieberegler einzustellen. 4 Mit Hilfe des Bild-Menüs können Sie den Drehbuchmodus, die Helligkeit, den Kontrast, die Farbe, die Schärfe und andere bildbezogene Eigenschaften einstellen.
Einrichten der Audio-Einstellungen	
	<ol style="list-style-type: none"> 1 Drücken Sie die MENU-Taste, um das OSD-Menü zu öffnen. 2 Wählen Sie mit Hilfe der Richtungstaste Audio aus dem OSD-Menü. Wählen Sie die Funktion, die Sie einstellen möchten. 3 Verwenden Sie die Tasten links/rechts, um den Schieberegler einzustellen. Drücken Sie zum Speichern auf OK. 4 Mit Hilfe des Audio-Menüs können Sie die Tiefen, Balance, Soundeffekte und andere soundbezogene Funktionen einstellen.
Anpassen der Kanalverwaltung	
	<ol style="list-style-type: none"> 1 Drücken Sie die MENU-Taste, um das OSD-Menü zu öffnen. 2 Wählen Sie mit Hilfe der Richtungstaste Kanalverwaltung aus dem OSD-Menü. 3 Verwenden Sie die Richtungstaste, um durch das Menü zu navigieren. 4 Im Menü Kanal-Verwaltung kann die Frequenz eingestellt und können die Kanäle benannt werden.
Einstellen anderer Optionen	
	<ol style="list-style-type: none"> 1 Drücken Sie die MENU-Taste, um das OSD-Menü zu öffnen. 2 Wählen Sie mit Hilfe der Richtungstaste Optionen aus dem OSD-Menü. 3 Verwenden Sie die Richtungstaste, um durch das Menü zu navigieren. 4 Im Menü Optionen kann das Bildseitenverhältnis und die Reset-Optionen eingestellt werden.
Anpassen der Einstellungen	
	<ol style="list-style-type: none"> 1 Drücken Sie die MENU-Taste, um das OSD-Menü zu öffnen. 2 Wählen Sie mit Hilfe der Richtungstaste Einstellungen aus dem OSD-Menü. Wählen Sie die Bildfunktion, die Sie einstellen möchten. 3 Im Menü Einstellungen können die Menüsprache, der Ruhe-Timer und andere wichtige Einstellungen eingestellt werden.



Die verfügbaren Optionen im OSD-Menü können je nach der TV-Signalquelle variieren.







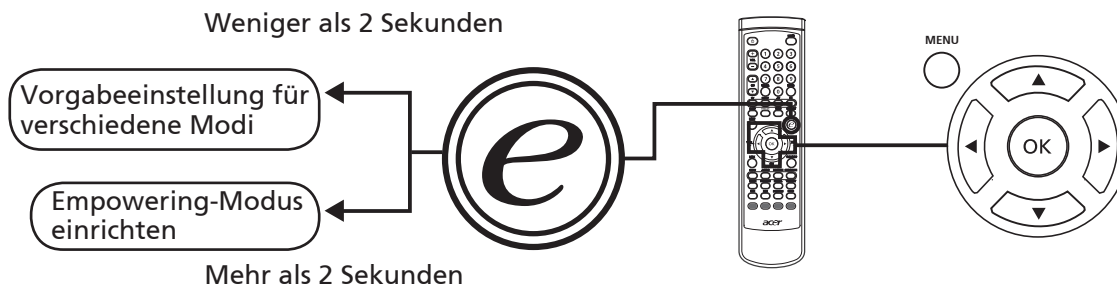

Empowering Technology



Mit der Empowering-Taste öffnen Sie die Funktionen der Acer Empowering Technology. Im TV-Modus können Sie zwischen Drehbuchmodus und favorisierten Kanälen wählen. Details finden Sie auf Seite 19. Die Standardeinstellung in beiden Modi ist Drehbucheinstellung.

Empowering-Modus einrichten

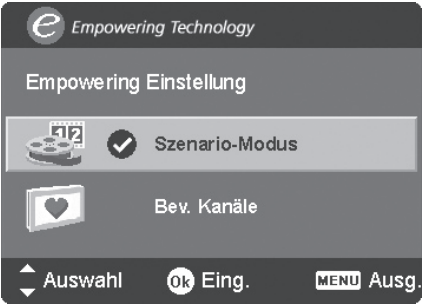
So ändern Sie die Standardeinstellung der Empowering-Tasten:

1		Halten Sie die Empowering-Taste länger als 2 Sekunden gedrückt, um das Menü zu öffnen.
2		<p>Mehr als 2 Sekunden</p>  <p>Empowering-Einstellungsmenü im TV-Modus</p>
3		Drücken Sie MENU , um das Programm zu verlassen. Wenn Sie jetzt die Empowering-Taste drücken, wird die ausgewählte Funktion aufgerufen.





Vorgabeeinstellung für verschiedene Empowering-Modi

Drehbuchmodus für Fernsehen (Vorgabeeinstellung)

Der Drehbuchmodus bietet fünf voreingestellte Modi für die beste Bildqualität bei der Wiedergabe von bestimmten Programmen. Für die folgenden Szenarien gibt es die fünf vorab eingestellten Audio- und Videoeinstellungen: Standard TV, Spielfilm, Sport, Konzert, Spiel, Benutzer.

	Durch Drücken der Empowering-Taste für weniger als 2 Sekunden können Sie zwischen diesen Modi umschalten.
Modus	Information
Standard	Im Standardmodus können Sie durch geeignete Helligkeits- und Kontrasteinstellungen Ihre Lieblingskanäle scharf und leuchtkräftig anzeigen sowie unverzerrtes Audio anhören.
Spielfilm	Der Spielfilmmodus zeigt dunkle Szenen mit klaren Details, kompensiert Farben und stellt bewegte Bilder reibungslos dar, damit Sie Spielfilme zu Hause genießen können. Diese Leistung wird durch eine optimale Gammakorrektur plus Sättigungs-, Helligkeits- und Kontrasteinstellungen erreicht. Der Spielfilmmodus optimiert Tonspuren hochauflösender Spielfilme.
Spiele	Im Spielmodus werden komplexe Grafiken moderner Videospiele detailliert dargestellt. Die Darstellung ist wirklichkeitsgetreu und Ihre Augen werden durch eine angemessene Helligkeits- und Kontrasteinstellungen geschont. Überdies bietet der Spielmodus ein verbessertes Audioerlebnis.
Sport	Der Sportmodus ist für Programme über Sportveranstaltungen geeignet. Er liefert einen idealen Hintergrund und klare Abstufung zwischen dem hellen Spielfeld und den dunkleren Zuschauerrängen. Der Sportmodus verbessert auch die Farbdarstellung und sorgt dafür, dass schnelle Bewegungen ohne Schlieren dargestellt werden. All diese Leistungen werden durch spezifische Gammakorrekturen und Sättigungseinstellungen erreicht. Sie können die Stadionatmosphäre spüren.
Konzert	Der Konzertmodus versetzt Sie mittels geeigneter Helligkeits- und Kontrasteinstellungen in eine virtuelle Konzerthalle, ein Opernhaus oder eine sonstige dunkle Umgebung. Der Konzertmodus betont symphonische Harmonien und den Tenor-Audiobereich.

Modus für Ihre Fernseh-Lieblingskanäle

Diese Funktion ermöglicht es, fünf TV-Kanäle zu speichern und durch Drücken einer einzigen Taste zwischen ihnen umzuschalten.

Um einen Kanal als Vorgabe auszuwählen, folgen Sie den Schritten, die auf Seite 18 beschrieben sind.

Speichern von bevorzugten Kanälen	
1	 Wählen Sie den gewünschten Kanal aus und drücken dann auf der Fernbedienung MENU .
2	 Verwenden Sie die Richtungstaste , um im Menü zu navigieren und das Empowering Technologie-Symbol auszuwählen.
3	 Navigieren Sie zu einem Kanal-Slot und ändern Sie den Kanal mit den Tasten CH Auf/Ab oder den Zahlentasten. Es gibt insgesamt fünf Plätze, in denen Sie TV-Programme speichern können.
Anzeigen von bevorzugten Kanäle	
	 Drücken Sie auf der Fernbedienung die Empowering-Taste weniger als 2 Sekunden, so können Sie zwischen den fünf gespeicherten TV-Kanälen in der Reihenfolge, die in der Favoritenliste festgelegt wurde, umschalten.



Erweiterte Funktionen

PIP/PBP

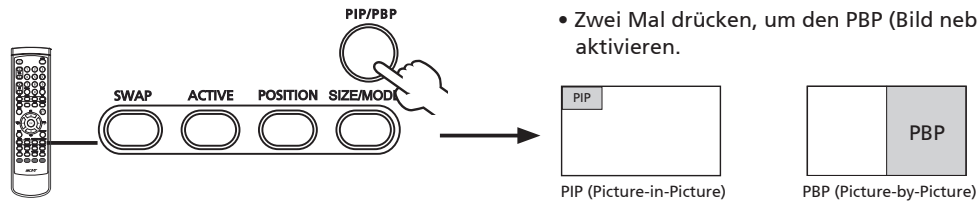

- Drücken Sie PIP/PBP, um den PIP (Bild in Bild)-Modus zu aktivieren.
- Zwei Mal drücken, um den PBP (Bild neben Bild)-Modus zu aktivieren.



1. Im Anhang dieses Handbuchs finden Sie Informationen zu den verfügbaren Quellen für diese Funktion.

PIP		1a. Drücken Sie ACTIVE , um zwischen den PIP-Bildschirmen umzuschalten.
		1b. Drücken Sie die TV , SCART , AV , oder PC , die Nummerntasten oder die Taste CH auf/ab, um die Darstellung auf dem aktiven Bildschirm zu ändern.
		2. Drücken Sie die SWAP -Taste, um den Inhalt zwischen der primären und der sekundären Anzeige auszutauschen.
		3. Drücken Sie die POSITION -Taste, um die Position der sekundären Anzeige, wie in der Abbildung dargestellt, auszuwählen: Unten rechts -> Unten links -> Oben links -> Oben rechts.
		4. Drücken Sie die SIZE/MODE -Taste, um die Größe der sekundären Anzeige, wie in der Abbildung angezeigt, auszuwählen: 37.5% -> 50%.





PBP		1a. Drücken Sie ACTIVE , um zwischen den PBP-Bildschirmen umzuschalten.
		1b. Drücken Sie die TV, SCART, AV, PC , die Nummerntasten oder die Taste Kanal auf/ab, um die Darstellung auf dem aktiven Bildschirm zu ändern.
		2. Drücken Sie die SWAP -Taste, um den Inhalt zwischen der primären und der PBP-Anzeige auszutauschen.

Audioeffekte

Ihr Acer LCD TV ist mit Hochqualitäts-Soundspezifikationen ausgestattet, um Ihnen das beste Audioerlebnis zu bieten.

	<p>SRS WOW</p> <p>SRS WOW ist eine spezielle Kombination der SRS-Audiotechnologie, die ein sensationelles Audioerlebnis mit reichen tiefen Basstönen von jeder Stereosoundquelle bietet. Sie erhalten vollere und reichere Klänge. Auf Basis der Elemente der SRS 3D-Technologie stellt WOW die Informationen bezüglich der räumlichen Effekte und der Umgebung, die bei der Standard-Stereowiedergabe verloren gehen, wieder her. Zur Aktivierung von SRS WOW : Drücken Sie Menu>Audio>SRS WOW, um dies im OSD zu wählen.</p>
--	---



Kanäle neu suchen

Nachdem Sie das System mit dem Einstellungsassistenten das erste Mal eingerichtet haben, werden alle verfügbaren Kanäle angezeigt. Wollen Sie nach neuen Kanälen suchen, gehen Sie wie folgt vor:

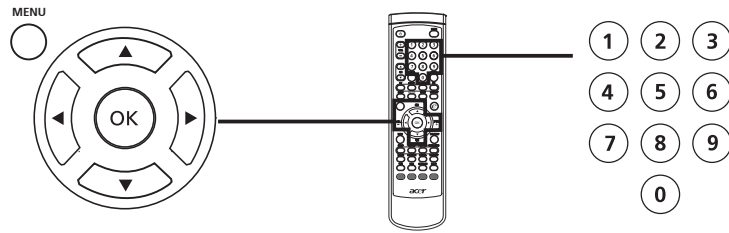

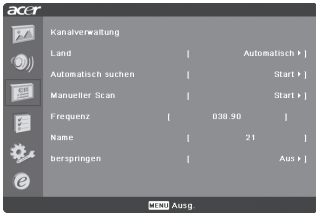
Kanäle suchen		
1		Drücken Sie auf der Fernbedienung die MENU -Taste, um das OSD-Menü zu öffnen.
2		Verwenden Sie die Richtungstaste , um Kanalverwaltung auszuwählen.
3		 Wählen Sie Automatisch Suchen . Wählen Sie anschließend Starten und OK , um zu beginnen.
4		Wählen Sie OK und drücken dann zum Beenden auf MENU .





Breitbildanzeige

Das Acer LCD TV verfügt über einen speziellen Breitbildmodus, der es Ihnen erlaubt, zwischen Normal- und Panorama-Ansichten umzuschalten.

Drücken Sie die **WIDE**-Taste auf der Fernbedienung, um zwischen den vier Breitbildmodi umzuschalten.

Breitbildmodus

Das Acer LCD TV verfügt über vier Breitbildmodi inklusive 4:3, 16:9, Panorama und Letterbox 1, 2 und 3.

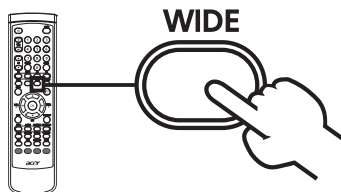

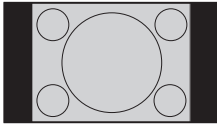
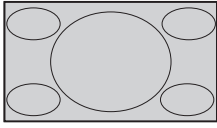
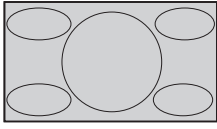
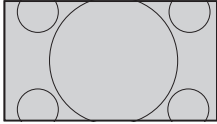
4:3	
	Für 4:3 Standardbilder. Ein Streifen erscheint auf beiden Seiten.
16:9	
	In diesem Modus wird das ganze Bild in Richtung der beiden Bildschirmseiten gestreckt.
Panorama	
	In diesem Modus wird das Bild progressiv in Richtung der beiden Bildschirmseiten gestreckt.
Letterbox 1, 2 und 3	
	In diesem Modus wird das Bild linear vergrößert, um den Bildschirm auszufüllen. Der obere und untere Teil des Bildes wird eventuell abgeschnitten.



Deutsch

Abmessung

AT2010/AT2011

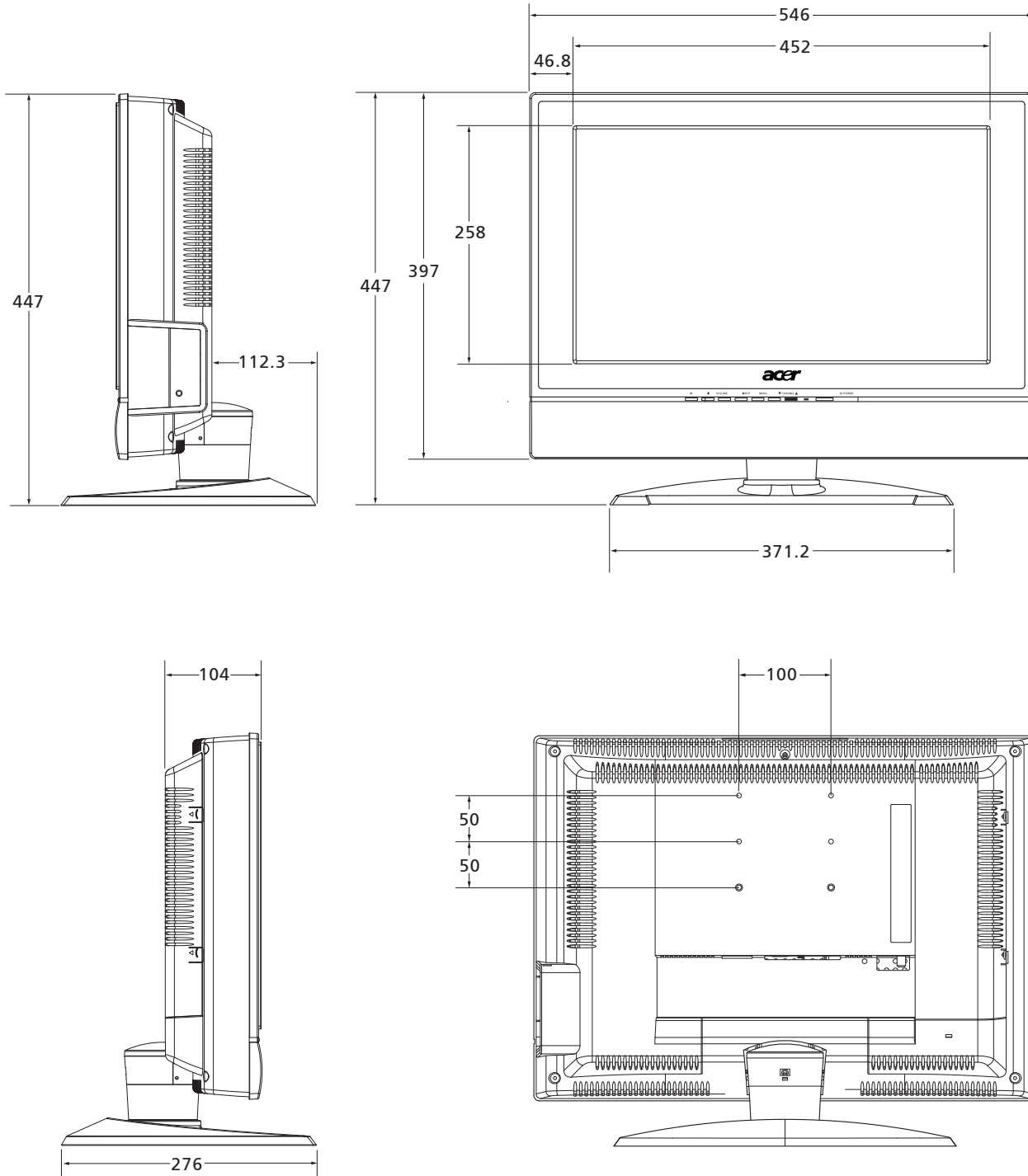

Einheit: mm





Anhang - Signalooptionen

PIP/PBP

Haupt \ Sub	CVBS	S-Video	TV	VGA	SCART1 - CVBS	SCART1 - RGB	SCART2 - CVBS *	SCART2 - S-Video *	COMPONENT **	HDMI **
CVBS	X	●	●	●	●	●	●	●	●	●
S-Video	X	X	X	X	X	X	X	X	X	X
TV	●	●	X	●	●	●	●	●	●	●
VGA	X	X	X	X	X	X	X	X	X	X
SCART1 - CVBS	●	●	●	●	X	X	●	●	●	●
SCART1 - RGB	●	●	●	●	X	X	●	●	●	X
SCART2 - CVBS *	●	●	●	●	●	●	X	X	X	X
SCART2 - S-Video *	●	●	●	●	●	●	X	X	X	X
COMPONENT **	X	X	X	X	X	X	X	X	X	X
HDMI **	X	X	X	X	X	X	X	X	X	X



* SCART2 nur für AT2010

** Component und HDMI nur für AT2011

●: Unterstützt
X: Nicht unterstützt





Fehlerbehebung

Bitte gehen Sie die folgenden Punkte durch, bevor Sie Kontakt mit dem Acer Kundendienstzentrum aufnehmen:

Im Folgenden sind mögliche Probleme, die während der Verwendung des LCD TVs auftreten können, aufgeführt. Für jedes Problem gibt es einfache Antworten und Lösungen.

Es gibt kein Bild oder keinen Ton.

- Stellen Sie sicher, dass das Netzkabel richtig mit der Netzsteckdose verbunden ist.
- Stellen Sie sicher, dass der Eingang richtig ausgewählt wurde.
- Stellen Sie sicher, dass die Antenne an der Rückseite des TVs richtig verbunden ist.
- Stellen Sie sicher, dass der Netzschalter eingeschaltet ist.
- Stellen Sie sicher, dass die Lautstärke nicht auf Minimum oder Stumm gestellt wurde.
- Stellen Sie sicher, dass der Kopfhörer nicht angeschlossen ist.
- Es kann sein, dass etwas anderes als die Sendungen von Rundfunkstationen empfangen wird.

Das Bild ist nicht deutlich.

- Stellen Sie sicher, dass das Antennenkabel richtig angeschlossen ist.
- Prüfen Sie, ob das TV-Signal richtig empfangen wird.
- Eine schlechte Bildqualität kann von einer VHS-Kamera, Camcorder oder einem sonstigen gleichzeitig angeschlossenen Peripheriegerät verursacht werden. Schalten Sie eines der anderen Peripheriegeräte aus.
- Ein 'Geisterbild' oder Doppelbild kann durch Hindernisse wie z.B. Hochhäuser oder Berge vor der Antenne entstehen. Eine leistungsstarke Richtantenne kann u.U. die Bildqualität verbessern.
- Horizontale gestrichelte Linien auf den Bildern können durch elektrische Interferenzen beispielsweise von einem Haartrockner, Neonlampen usw. entstehen. Schalten Sie solche Geräte aus oder entfernen Sie sie.

Das Bild ist zu dunkel, zu hell oder verfärbt.

- Prüfen Sie die Farbeinstellungen.
- Prüfen Sie die Helligkeitseinstellung.
- Prüfen Sie die Schärfteeinstellung.
- Die Betriebsdauer der fluoreszierenden Lampe ist wahrscheinlich überschritten.

Die Fernbedienung funktioniert nicht.

- Prüfen Sie die Batterien der Fernbedienung.
- Stellen Sie sicher, dass der Fernbedienungssensor nicht starker Beleuchtung ausgesetzt ist.
- Reinigen Sie mit einem weichen Stofftuch die Linse des Fernbedienungssensors.
- Verwenden Sie die Tasten (Hotkeys) am TV, bevor die Fernbedienung wieder funktionsfähig ist.

Falls die obigen Maßnahmen Ihre technischen Probleme nicht lösen können, dann finden Sie in der Garantiekarte Informationen zum Kundendienst.



Technische Daten des Produktes

Modell	AT2010/AT2011
Bildschirm	
Auflösung (Pixel)	1366 x 768
Helligkeit (typisch)	500 cd/m ²
Kontrastverhältnis (typisch)	800:1
Anzeigefarbe	16,7 Mio.
Sichtwinkel (typisch)	H: 176° ; V:176°
Reaktionsfähigkeit (typisch)	16 ms (Grau zu Grau)
Stromversorgung	
Eingang	100V~240V -AC. (50 / 60 HZ)
Max. Stromverbrauch	< 90 W
Stand-By	5W
Geräte-	
Abmessungen (B x H x T mm)	546 x 447 x 276
Gewicht (kg)	8.2
Gewicht (lbs)	19
Wandmontage	Ja
Analoges TV-System	
TV-Farbsystem	PAL,SECAM
Soundsystem	B/G/D/K/I/L (Multi-European)
Stereosystem	NICAM/A2
TV-Tuner-System	PLL, 45,25MHZ - 862,25MHZ
Untertitel	Teletext 1000
Analoge TV-Tuner-Quantität	1
Anschlüsse	
Analoger Tuner-Eingang	Ja
SCART1	CVBS (Ein/Aus), RGB(Ein), AudioR/L
SCART2(*)	CVBS (Ein/Aus), S-Video(Ein), AudioR/L
Component(**)	YPbPr, YCbCr, CVBS, AudioR/L
AV	CVBS, Audio R/L
S-Video	S-Video, Audio R/L Freigabe mit AV
HDMI-Eingang(**)	Ja
PC D-Sub-Eingang	Ja
PC-Audioeingang	Ja
Audiosystem	
Audioeffekte	SRS WOW
Lautsprecher	3 W + 3 W



* SCART2 nur für AT2010

** Component und HDMI nur für AT2011