



Acer LCD TV

AT3201W

Uživatelská příručka





Copyright © 2005. Acer Incorporated.
Všechna práva vyhrazena.

Uživatelská příručka Acer LCD TV AT3201W
První vydání: Květen 2005

Acer a logo Acer jsou registrovanými obchodními značkami společnosti Acer. Názvy produktů jiných společností nebo obchodní známky používané zde pro identifikační účely patří pouze jejich příslušným vlastníkům.





Obsah

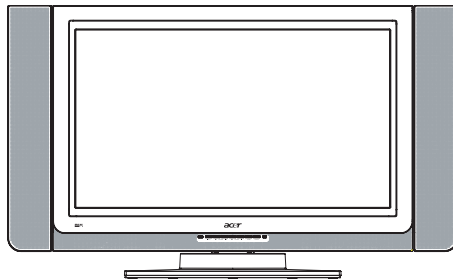

Důležitá bezpečnostní upozornění	5
Péče o dálkové ovládání	6
Čištění a údržba	6
Začínáme	7
Základní vlastnosti a přednosti	7
Obsah balení	7
Poznejte svoji LCD televizi	8
Pohled na přední panel	8
Pohled na zadní panel	9
Základní připojení	11
Připojení kabelu elektrického napájení	11
Připojení antény	11
Připojení přístroje DVD/VCR/AV	12
Připojení fotoaparátu, videokamery nebo videohry	12
Připojení sluchátek	13
Připojení PC nebo notebooku	13
Dálkové ovládání	14
Začínáme	18
Zapnutí	18
Postup nastavení	18
Procházení mezi kanály	18
Nastavení hlasitosti	18
Pohyb v menu obrazovky	19
Pohyb v menu obrazovky pomocí dálkového ovládání	19
Pokročilé funkce	20
Tlačítko rychlé volby: Režim scénářů a oblíbené kanály	20
PIP/PBP/POP	22
Kontrola obsahu vysílání	22
Řešení případných problémů	23
Technické údaje o produktu	24







Důležitá bezpečnostní upozornění

Řádně si přečtěte tato upozornění a uchovejte je pro budoucí použití.

- 1 Dodržujte všechny upozornění a instrukce uvedené na produktu.
- 2 Před čištěním produkt odpojte od elektrické sítě. Nepoužívejte tekuté ani aerosolové čisticí prostředky. K čištění používejte vlhkou látku.
- 3 Nepoužívejte tento produkt blízko vody.



- 4 Nepokládejte tento produkt na nestabilní vozíky, stojany nebo stoly. Produkt by mohl spadnout a značně se poškodit.



- 5 Otvory v krytu jsou určeny k větrání - zajišťují spolehlivý provoz produktu a chrání jej před přehřátím. Tyto otvory nesmíte zakrývat nebo jinak blokovat. Otvory nikdy nesmíte zablokovat položením produktu na postel, pohovku, koberec nebo na podobný povrch. Tento produkt nesmí být nikdy umístěn poblíž radiátoru nebo jiného tepelného zdroje a ani nesmí být použit jako vestavěná aplikace, aniž by byla zajištěno dostatečné větrání.

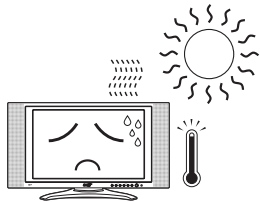

- 6 Tento produkt smí být připojen pouze k takovému zdroji elektrického napětí, jaký je uveden na štítku. Pokud si nejste jisti jaké napětí je ve vaší zásuvce, poraďte se s vaším dodavatelem nebo místní s elektrárenskou společností.
- 7 Dávejte pozor, aby na přívodním elektrickém kabelu nic nestálo. Neumísťujte produkt tam, kde by lidé mohli šlapat na kabel.



- 8 Pokud je produkt připojen do elektrické sítě přes prodlužovací kabel, dávejte pozor, aby celkové proudové zatížení připojeného elektrického zařízení nepřekročilo povolené proudové zatížení kabelu. Také dávejte pozor, aby celkové proudové zatížení všech připojených zařízení nepřekročilo možné zatížení pojistek.
- 9 Nikdy neprotahujte ventilačními otvory tohoto produktu žádné předměty, neboť by se mohli dotknout míst s nebezpečným napětím, způsobit zkrat a následný požár nebo úraz. Nikdy na produkt nelijte žádné kapaliny.
- 10 Nikdy se nepokoušejte sami opravovat tento produkt. Po otevření nebo odstranění krytu byste se mohli dotknout částí s nebezpečným napětím a vystavit se tak značnému riziku. Všechny opravy svěřte kvalifikovaným osobám.
- 11 Za níže uvedených podmínek odpojte produkt z elektrické sítě a předejte jej k opravě kvalifikované osobě:
 - a. Pokud je kabel přívodu elektrického napětí poškozený nebo rozřepený.
 - b. Pokud se do produktu vylila kapalina.
 - c. Pokud byl produkt vystaven dešti nebo vodě.
 - d. Pokud produkt nepracuje normálně za předpokladu, že jsou dodržovány všechny provozní instrukce. Nastavujte pouze ty přepínače, které jsou popsány v návodu k použití, protože nesprávné nastavení jiných přepínačů může mít za následek poškození produktu. Opětovné uvedení produktu do původního stavu může poté vyžadovat značnou dobu trvající práci kvalifikovaného technika.
 - e. Pokud produkt spadl nebo byl poškozen jeho vnější kryt.
 - f. Pokud produkt vykazuje výrazné změny ve fungování, ukazující na nutnost servisní opravy.
- 12 Pro danou jednotku používejte pouze příslušný kabel přívodu elektrického napětí (je součástí doplňků). Před prováděním servisních prací nebo před rozebráním zařízení jej musíte vždy odpojit od zdroje elektrického napětí.

Péče o dálkové ovládání

Dále je uvedeno několik poznámek k zacházení s dálkovým ovládáním:

- Upuštění, namočení nebo položení dálkového ovládání na přímé slunce může způsobit jeho poškození. Zacházejte s dálkovým ovládáním opatrně.
- Zbytečně nemanipulujte s bateriemi. Zabraňte přístupu dětí k bateriím.
- Pokud nebudete dálkové ovládání delší dobu používat, vyjměte baterie, abyste se vyhnuli riziku poškození dálkového ovládání v důsledku jejich vytečení.
- Použité baterie zlikvidujte v souladu s místními předpisy. Pokud možno je recyklujte.

Čištění a údržba

Při čištění vaší LCD televize postupujte následujícím způsobem:

- 1 Vypněte televizi.
- 2 Odpojte kabel přívodu elektrického napětí.
- 3 Používejte měkkou látku namočenou ve vodě. Nepoužívejte ani tekuté ani aerosolové čisticí prostředky.

Začínáme

Chtěli bychom vám poděkovat za to, že jste si vybrali Acer LCD TV. Vaše nová televize Acer vám zajistí léta zábavy, rozmanitosti a uspokojení.

Tato uživatelská příručka vám popíše různé funkce vaší televize a poskytuje jasné a kompletní informace o produktu. Proto si ji řádně přečtěte a zachovejte pro případ, že byste se k některým záležitostem potřebovali vrátit v budoucnosti.

ČESKY

Základní vlastnosti a přednosti

- Širokouhlý displej o rozlišení 1366x768 pixelů – displej HDTV Ready
- Současné prohlížení programů se 4 různými režimy funkce obrazu v obrazu
- Vynikající reprodukce zvuku pomocí technologie SRS WOW
- Jasně barvy s gama korekcí
- Minimalizace zkreslení pohybů pomocí redukce obrazového šumu
- Ostrý a přesný obraz s odstraněním proložení řádků a s hřebenovým filtrem
- Nejlepší kvalita DVD videa s přepínáním poměru 3:2/2:2
- Stylový vzhled

Obsah balení

Balení Vašeho LCD televizoru by mělo kromě krabice s příslušenstvím obsahovat též následující doplňky. Ujistěte se, prosím, že jsou všechny součástí dodávky.

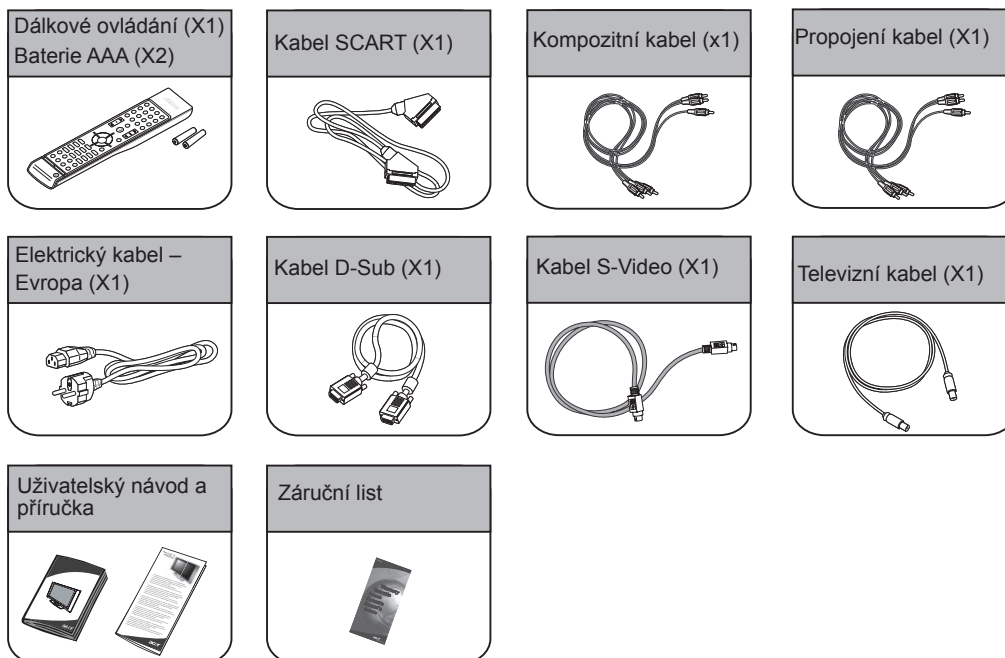

Poznejte svoji LCD televizi

Pohled na přední panel

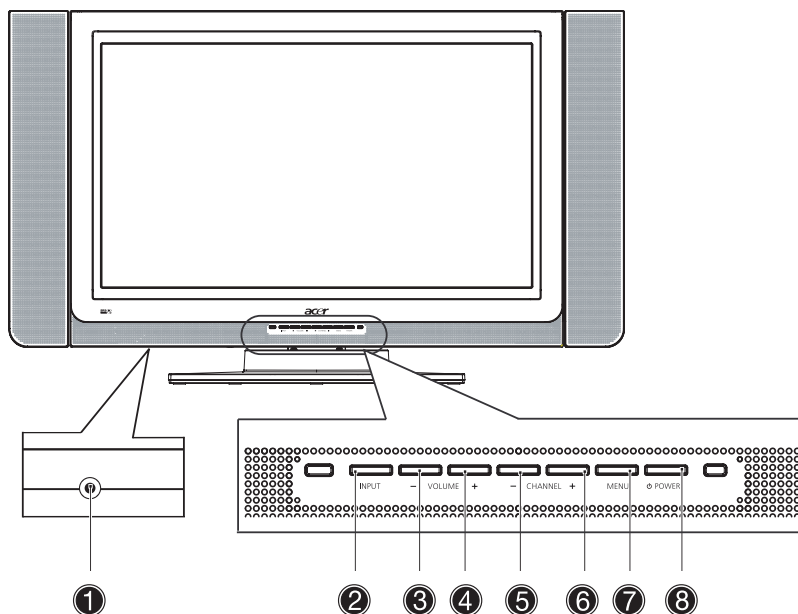

č.	Položka	Popis
1	Sluchátka	Připojuje se ke sluchátkům
2	Input	Přepíná mezi vstupy zdrojového signálu. Pokud používáte menu na obrazovce: Stisknutím tohoto tlačítka potvrdíte volbu.
3	Vol Down	Zeslabení zvuku. Pokud používáte menu na obrazovce: Plní stejnou funkci jako šipka směrem doleva
4	Vol Up	Zesílení zvuku. Pokud používáte menu na obrazovce: Plní stejnou funkci jako šipka směrem doprava
5	Channel Down	O kanál níže. Pokud používáte menu na obrazovce: Plní stejnou funkci jako šipka směrem dolů
6	Channel Up	O kanál výše. Pokud používáte menu na obrazovce: Plní stejnou funkci jako šipka směrem nahoru
7	Menu	Zapíná nebo vypíná menu na obrazovce
8	Power	Zapnout/Vypnout přístroj



Pohled na zadní panel

ČESKY

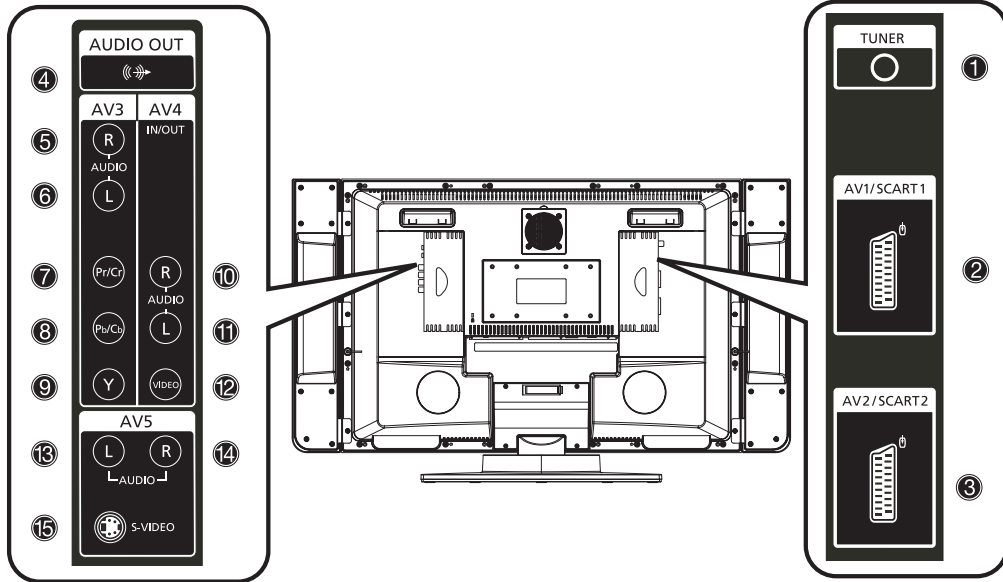

č.	Položka	Popis
1	Tuner	Připojuje se ke kabelu venkovní antény
2	AV1 / SCART 1	Vstup Podporuje externí zařízení pomocí kabelu SCART (pro RGB, CVBS, S-Video, vstup levého/právého zvukového kanálu) Výstup Pro nahrávání TV programů se v režimu TV připojuje ke vstupu Vašeho VCR nebo PVR pomocí kabelu SCART.
3	AV2 / SCART 2	Vstup Podporuje externí zařízení pomocí kabelu SCART (pro RGB, CVBS, S-Video, YPbPr/YCbCr, vstup levého/právého zvukového kanálu) Výstup Pro nahrávání TV programů se v režimu TV připojuje ke vstupu Vašeho VCR nebo PVR pomocí kabelu SCART.
4	Výstup zvuku	Připojuje se do vstupu pro sluchátka Vašeho externího zařízení.
AV3		
5	Pravý kanál	Pomocí červeného kompozitního kabelu se připojuje k výstupu pravého zvukového kanálu Vašeho DVD, VCR přehrávače.
6	Levý kanál	Pomocí bílého kompozitního kabelu se připojuje k výstupu levého zvukového kanálu Vašeho DVD, VCR přehrávače.
7	Pr/Cr	Pomocí červeného komponentního kabelu se připojuje ke komponentnímu výstupu Pr/Cr Vašeho DVD, VCR přehrávače.
8	Pb/Cb	Pomocí modrého komponentního kabelu se připojuje ke komponentnímu výstupu Pb/Cb Vašeho DVD, VCR přehrávače.
9	Y	Pomocí zeleného komponentního kabelu se připojuje ke komponentnímu výstupu Y Vašeho DVD, VCR přehrávače.



Pohled na zadní panel

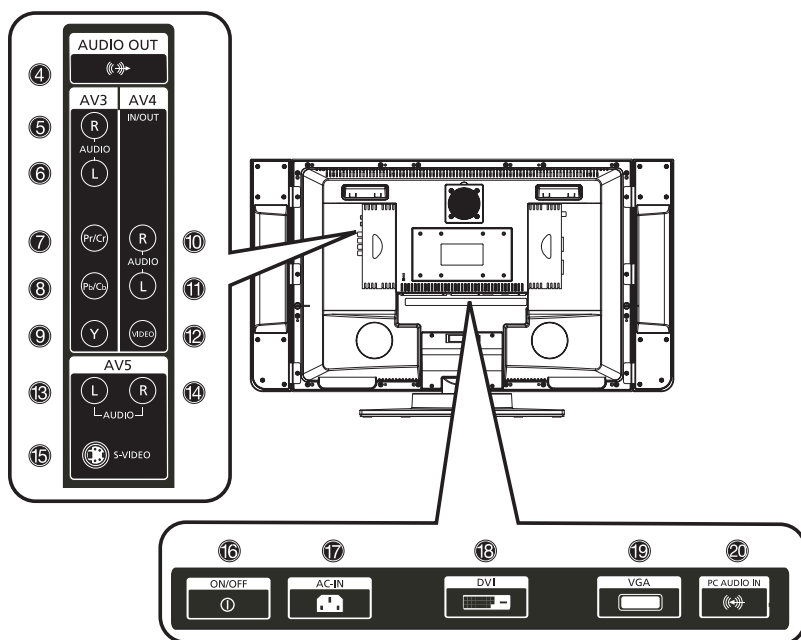

č.	Položka	Popis
AV4		
10	Pravý kanál	Vstup Pomocí červeného kompozitního kabelu se připojuje k výstupu pravého zvukového kanálu Vašeho externího zařízení Výstup Pro nahrávání TV programů se v režimu TV připojuje ke vstupu Vašeho VCR nebo PVR pomocí červeného kompozitního kabelu (v menu na obrazovce zvolte, prosím, pro AV4 volbu "OUT").
11	Levý kanál	Vstup Pomocí bílého kompozitního kabelu se připojuje k výstupu levého zvukového kanálu Vašeho externího zařízení Výstup Pro nahrávání TV programů se v režimu TV připojuje ke vstupu Vašeho VCR nebo PVR pomocí bílého kompozitního kabelu (v menu na obrazovce zvolte, prosím, pro AV4 volbu "OUT").
12	Video	Vstup Pomocí žlutého kompozitního kabelu se připojuje k výstupu kompozitního videa Vašeho externího zařízení. Výstup Pro nahrávání TV programů se v režimu TV připojuje ke vstupu Vašeho VCR nebo PVR pomocí bílého kompozitního kabelu (v menu na obrazovce zvolte, prosím, pro AV4 volbu "OUT").
AV5		
13	Pravý kanál	Pomocí červeného kompozitního kabelu se připojuje k výstupu pravého zvukového kanálu Vašeho externího zařízení.
14	Levý kanál	Pomocí bílého kompozitního kabelu se připojuje k výstupu levého zvukového kanálu Vašeho externího zařízení.
15	S-Video	Připojuje se k S-Video výstupu Vašeho externího zařízení pomocí S-Video kabelu.
Spodní část		
16	Zapnout/Vypnout	Zapíná a vypíná přístroj
17	Vstup pro napájení	Připojuje se ke zdroji napájení
18	DVI	Připojuje se k externímu zdroji DVI
19	VGA	Připojuje se k VGA výstupu PC
20	Vstup PC Audio	Připojuje se do PC výstupu pro sluchátka



Základní připojení

Připojení kabelu elektrického napájení

- 1 Připojte kabel elektrického napájení do vstupu AC na zadní straně přístroje.
- 2 Připojte zástrčku do zásuvky ve zdi tak, jak je zobrazeno níže.

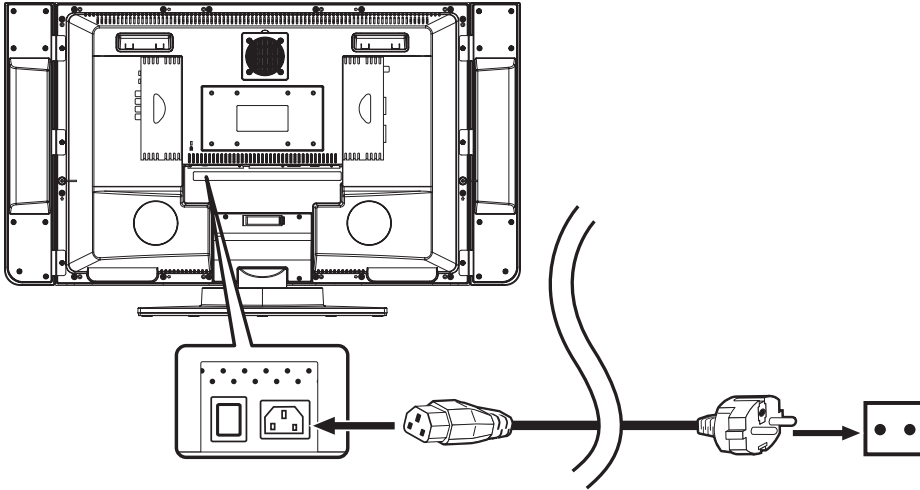

ČESKY

Připojení antény

Připojte kabel od venkovní antény do anténní koncovky umístěné na zadní straně přístroje tak, jak je zobrazeno níže.

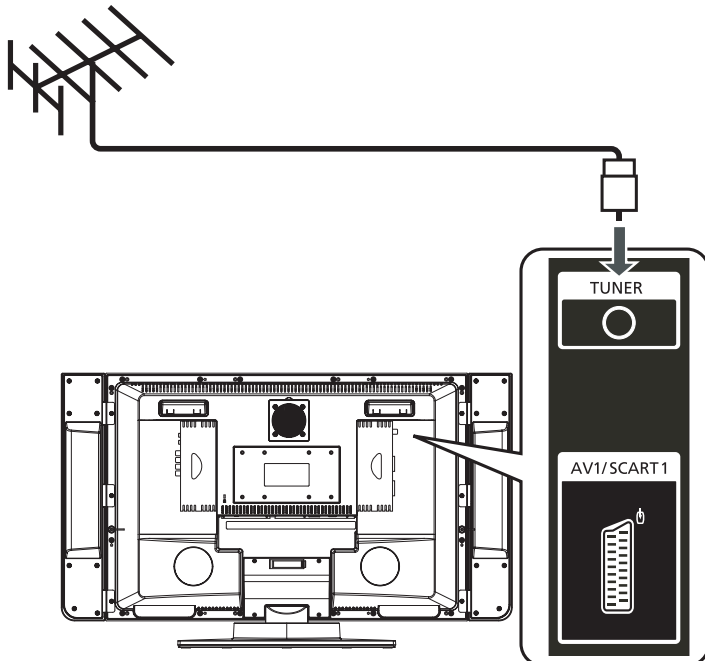

Připojení přístroje DVD/VCR/AV

Kabel SCART-SCART připojte následujícím způsobem.

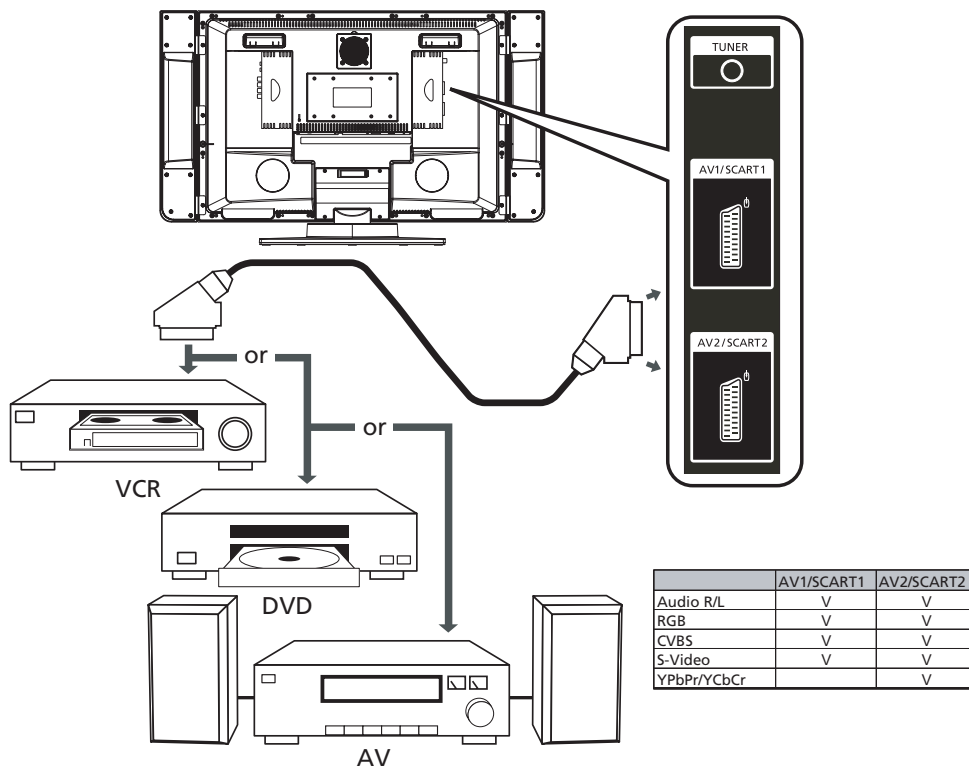

Uvedené přístroje můžete připojit také pomocí komponentních, S-Video, video a audio (P/L) kabelů.

Připojení fotoaparátu, videokamery nebo videohry

Připojte fotoaparát nebo videokameru do konektorů Video/Audio ve spodní části přístroje tak, jak je zobrazeno níže.

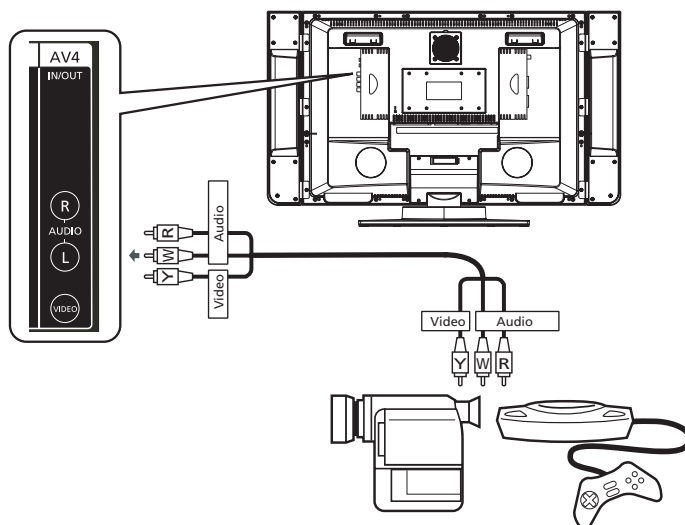



Připojení sluchátek

Sluchátka připojte do vstupu pro sluchátka, který je umístěn na spodní straně televizního přístroje tak, jak je zobrazeno níže.

ČESKY



Připojení PC nebo notebooku

Svůj notebook nebo PC připojte do portů D-Sub nebo DVI ve spodní části televizoru, viz níže.

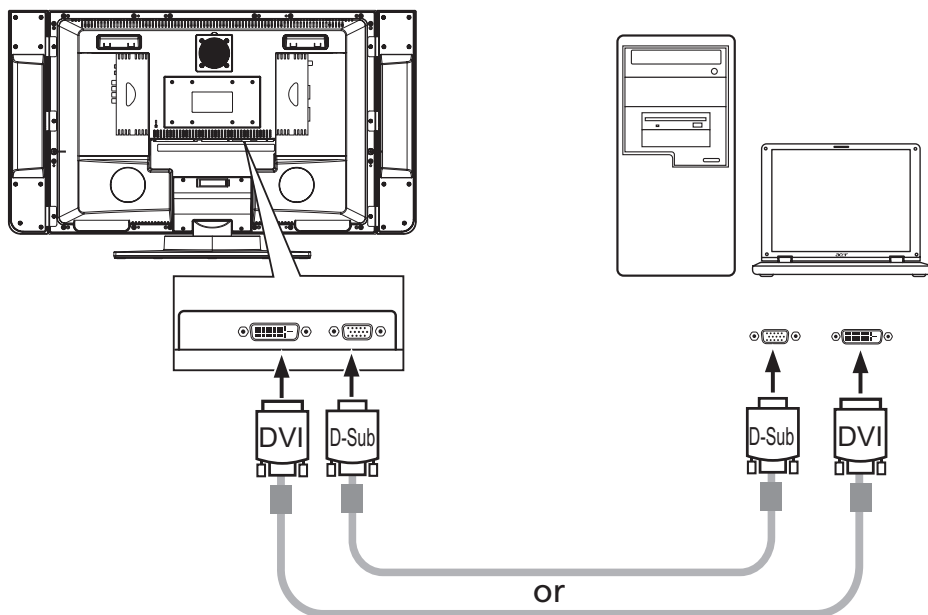

Maximální rozlišení je 1366 x 768. V případě připojení PC je optimálním nastavením 1360 x 768@60Hz.



Dálkové ovládání

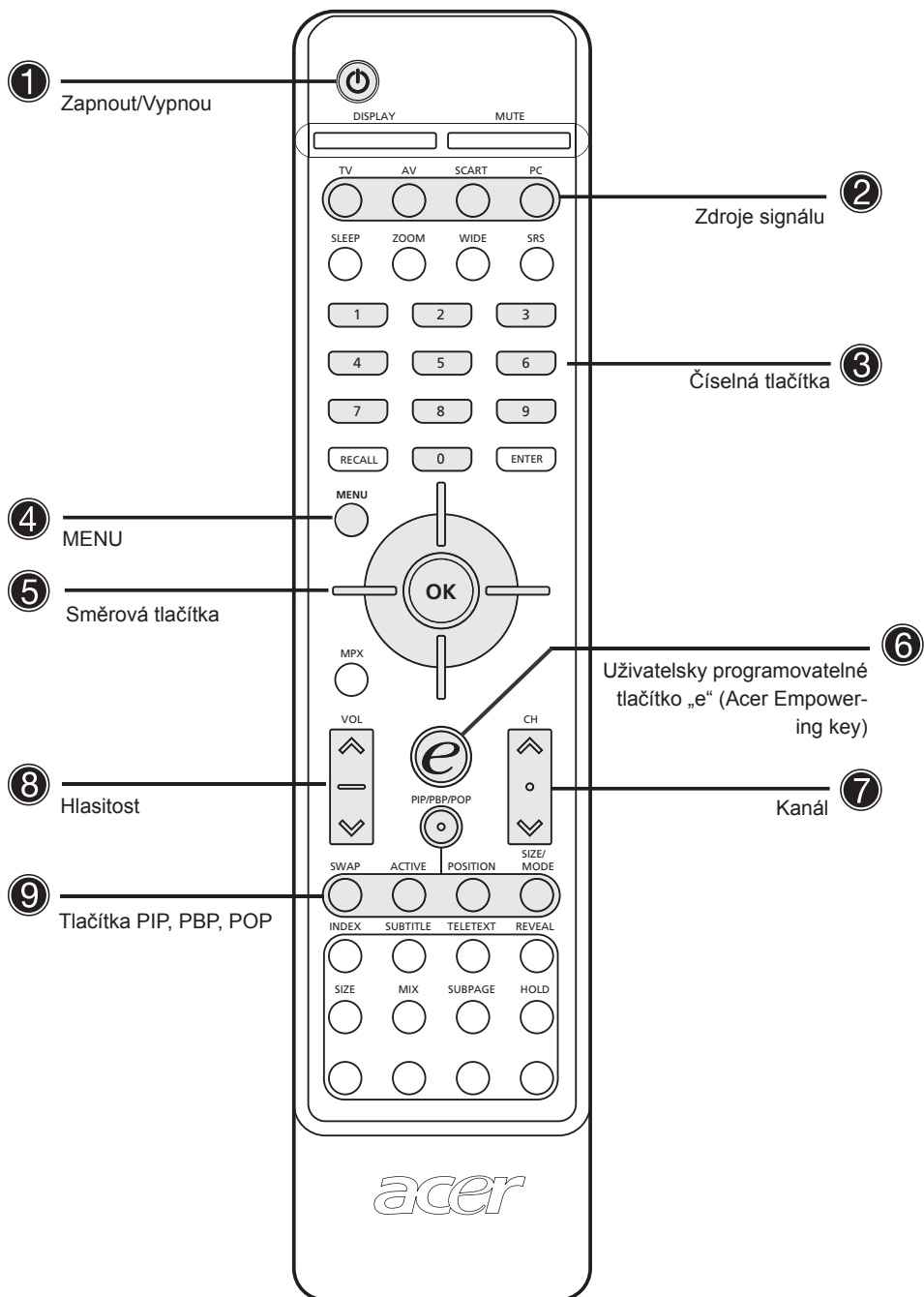



Položka	Popis
① Tlačítko Zapnout/Vypnout	Stisknutím zapnete nebo vypnete televizi.
DISPLAY	V pravém horním rohu obrazovky se zobrazí číslo kanálu a zdroj vstupu.
MUTE	Jedním stisknutím vypnete zvuk a následujícím stisknutím jej zapnete.
TV	Stisknutím si zvolíte televizní režim.
② AV	Stiskněte pro přepínání zdrojů signálu mezi AV3, AV4 a AV5.
SCART	Stiskněte pro přepínání zdrojů signálu mezi SCART1 a SCART2.
PC	Stiskněte pro přepínání zdrojů signálu mezi VGA a DVI.
SLEEP	Nastavte časový interval, po jehož vypršení se TV automaticky přepne do pohotovostního režimu. Stiskněte opakovaně pro nastavení počtu minut.
ZOOM	Stiskněte pro přepínání obrazu mezi Normal, Zoom1 (2X) a Zoom2 (4X). Po stisku tlačítka Zoom zvolte pomocí směrového tlačítka oblast přiblížení a potvrďte stiskem OK.
WIDE	Stiskněte pro přepínání mezi zobrazovacími režimy 4:3, 16:9, Panorama a Letterbox.
SRS	Opakovaným stisknutím můžete přepínat mezi zvukovými režimy WOW, TruBass, SRS a „Vypnuto“. SRS je technologie vylepšující 3D zvuk, basové charakteristiky a rozšiřující zvukové pole.
③ Číselná tlačítka	Číselná tlačítka 0-9.
ENTER	Stisknutím potvrdíte volbu kanálu provedenou pomocí číselných tlačítek.
RECALL	Stisknutím se vrátíte do předcházejícího kanálu.
④ MENU	Stisknutím otevřete nebo opustíte menu.
⑤ Čtyřsměrné rolovací tlačítko/ OK	V grafickém menu na obrazovce se pomocí směrového tlačítka pohybujte nahoru, dolů, doleva a doprava / pro potvrzení stiskněte OK. V režimu Zoom se pomocí směrového tlačítka pohybujte po obrazovce nahoru, dolů, doleva a doprava / pro přiblížení zvolené oblasti stiskněte OK.
MPX	Stisknutím si zvolíte zvukový režim zobrazený v pravém horním rohu.
⑥ e	Acer Empowering Key (pro oblíbený kanál a režim scénářů). Viz strana 20.
⑦ CH (nahoru/dolů)	Stisknutím těchto tlačítek můžete přecházet mezi televizními programy.
⑧ VOL (nahoru/dolů)	Stisknutím těchto tlačítek můžete zesílit nebo zeslabit zvuk.
PIP/PBP/POP	Přepínání mezi režimy PIP/PBP/POP. Viz strana 22.
SWAP	V režimu PIP/PBP: Přepínání mezi primární a sekundární obrazovkou.
⑨ ACTIVE	V režimu POP: Přepínání mezi aktivní obrazovkou.
POSITION	V režimu PIP: Změna polohy vnořené obrazovky v režimu PIP.
SIZE/MODE	V režimu PIP: Změna velikosti vnořené obrazovky 25%, 37,5%, 50% V režimu POP: Změna režimu POP 1+5 / 1+12



Dálkové ovládání

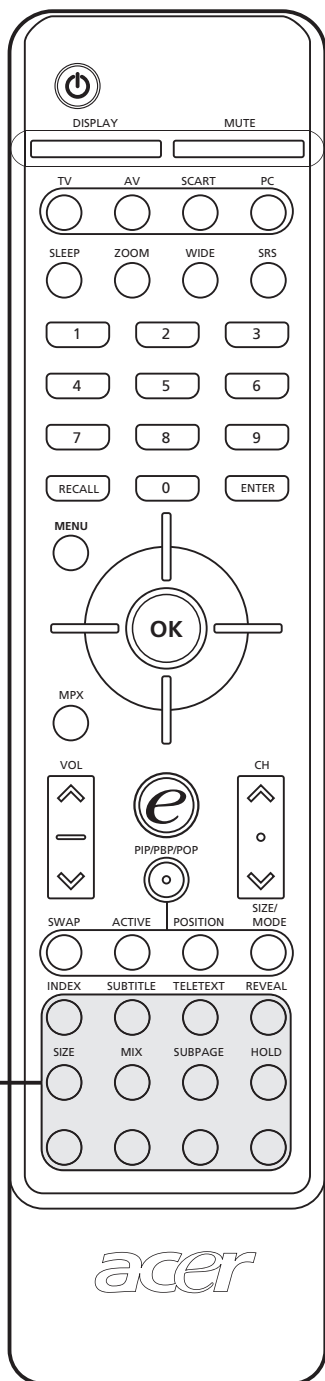

1

Tlačítka teletextu



Teletext

ČESKY

Položka	Popis
INDEX	Přejde na stránku indexu
SUBTITLE	Zobrazí titulek na obrazovce
TELETEXT	Stisknutím tohoto tlačítka se přepnete z režimu TV/AV do teletextu.
REVEAL	Stisknutím tohoto tlačítka odkryjete skryté teletextové informace.
SIZE	Stisknutím tohoto tlačítka zvětšíte obrazovku s teletextem 2X; opětovným stisknutím se vrátíte do původní velikosti.
MIX	Stisknutím tohoto tlačítka si zobrazíte teletextovou stránku přes televizní obraz, tj. titulek.
HOLD	Stisknutím tohoto tlačítka pozastavíte aktuální teletextovou stránku v režimu zobrazení více stránek.
Tlačítka barev (R/G/Y/B)	Ovládají příslušná tlačítka na stránce teletextu.

1

Začínáme

ČESKY

Zapnutí

- Zapněte spínač Power na spodní straně přístroje.
- Na dálkovém ovládání stiskněte vypínací tlačítko, očíslovaná tlačítka nebo tlačítko pro přepínání kanálů nahoru/dolů.

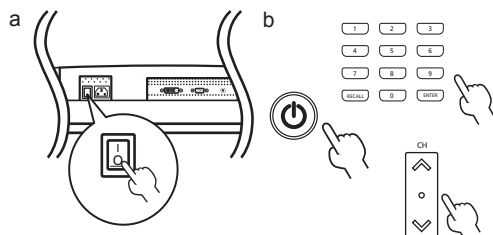

Procházení mezi kanály

- Stisknutím tlačítek 0-9 na dálkovém ovládání zvolíte určitý kanál. Kanál se změní po dvou sekundách. Pokud chcete kanál změnit okamžitě, stiskněte ENTER.

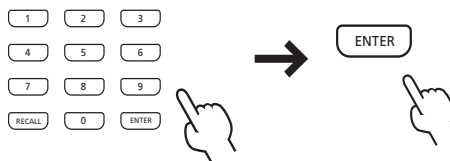

- Kanály můžete také měnit stisknutím a podržením tlačítka Kanál nahoru/dolů na dálkovém ovládání. Směrem nahoru zvýšíte číslo kanálu, směrem dolů jej snížíte.

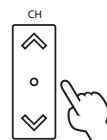

Postup nastavení

Pokud zapínáte TV poprvé, provede Vás průvodce nastavením volbou jazyka a vyhledáváním kanálů.

Krok 1. Zapojte prosím koaxiální kabel do přijímače a stiskněte "OK".

Krok 2. Automatické vyhledávání, čekejte prosím.

Nastavení je dokončeno

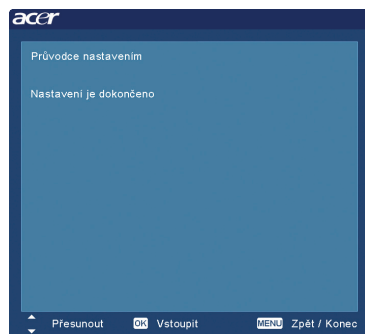

Nastavení hlasitosti

Hlasitost zvuku upravíte pomocí tlačítka VOL +/- na dálkovém ovládání. Směrem nahoru zvýšíte hlasitost zvuku a směrem dolů ji snížíte.

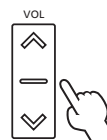

Volit kanály a upravovat hlasitost můžete též pomocí tlačítek na čelním ovládacím panelu. Pro bližší informace si, prosím, prohlédněte „Pohled na čelní panel“ na straně 8.





Pohyb v menu obrazovky

Pokročilá nastavení a přizpůsobení obrazu jsou dostupná pomocí grafického menu na obrazovce, viz níže zobrazený snímek.



S těmito menu můžete také komunikovat pomocí tlačítek na předním panelu. Podrobnosti naleznete v kapitole „Pohled na přední panel“, na straně 8.

Pohyb v menu obrazovky pomocí dálkového ovládání

Systém obsahuje pět hlavních menu. Patří sem: Obraz , Zvuk , Nastavení , Volby  a Empowering . V těchto menu se můžete snadno pohybovat následujícím způsobem.

- 1 Stiskněte tlačítko „Menu“ na dálkovém ovládání nebo tlačítko „Menu“ na ovládacím panelu.

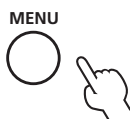

- 2 Pomocí voleb doleva/doprava na směrovém tlačítku si zvolte požadované menu.

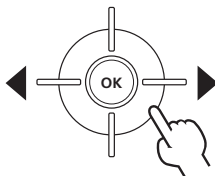

- 3 Pomocí směrového tlačítka komunikujte v daném menu. Volbou směrů nahoru/dolů můžete procházet jednotlivými volbami menu a volbou doleva/doprava můžete měnit jednotlivá nastavení (například v menu Obraz je možné nastavit jas, kontrast, atd.) Pokud se vám nenabídne žádná možnost změny nastavení, zvolte danou položku stisknutím Enter.

Pokročilé funkce

ČESKY

Tlačítko rychlé volby: Režim scénářů a oblíbené kanály

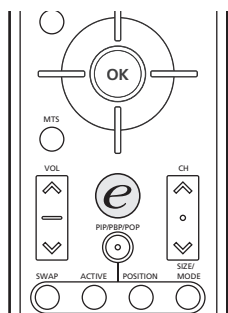

Pomocí menu na obrazovce můžete nastavit vaše tlačítko rychlé volby „e“ a také režim scénářů a oblíbené kanály. Výchozím nastavením pro tlačítko „e“ je režim scénářů. Postupujte následujícím způsobem: Menu->Rychlá volba -> Nastavení tlačítka e. Můžete si zvolit mezi „Oblíbený kanál“ a „Režim scénářů“. Pokud poté stisknete tlačítko „e“, provede se výběr podle vašeho nastavení.

Režim scénářů

Stiskněte klávesu „e“ (Uživatelsky programovatelné tlačítko) a pomocí režimu „Scénář“ zvolte jedno z předdefinovaných nastavení zvuku a obrazu pro optimální prožitek z následujících scénářů, prezentovaných plynule se pohybujícími obrázky: Standard, Film, Sport, Koncert, Hra, Uživatelský.

Režim	Popis
Standard	Standardní režim vám umožňuje sledovat vaše oblíbené kanály s ostrým, jasným obrazem, nastavovaným proměnlivým jasnem a kontrastem. Jasně znějící zvuk je ve formátu SRS.
Filmy	Pro pohodlné sledování filmů vám tento režim zobrazuje zcela jasně tmavé scény, kompenzuje barvy a hladce zobrazuje pohybové scény. Tohoto efektu se dosahuje optimální Gama korekcí a příslušným nastavením jasu, kontrastu a sytosti. Tento režim maximálně využívá filmové soundtracky zpracované technologií SRS WOW.
Hra	Herní režim pečlivě vykresluje vynikající grafiku moderních video her a zajišťuje tak vynikající zábavu. Zároveň chrání vaše oči pomocí úpravy jasu a kontrastu. Herní režim navíc zajišťuje pomocí technologie SRS WOW zvýšený zvukový zážitek.
Sport	Sportovní režim je vhodný pro sledování venku probíhajících sportovních aktivit. Nabízí přesnou hloubku pozadí a jasné přechody mezi světlým popředím hřiště a tmavým pozadím hlediště. Sportovní režim také zvýrazňuje barvy a zobrazuje rychle se pohybující obrázky bez jakéhokoliv zpoždění. Toho všeho je dosaženo pomocí určitých nastavení Gamma korekce a sytosti. Zvuková funkce TruBass zajišťuje přesnou zvukovou reprodukci.
Koncert	Koncertní režim vás přenesení do virtuální koncertní sítě, do opery nebo do jiného tmavého prostředí a nabídne vám přizpůsobující se jas a kontrast. Koncertní režim zvýrazňuje symfonické harmonie a hlasový rozsah tenorů pomocí technologie SRS WOW.



Oblíbené kanály

Pamatujte si, že výchozím nastavením pro tlačítko „e“ je režim scénářů. Pokud chcete využít následujících možností, musíte jako výchozí volbu nastavit Oblíbené kanály. Provedete to pomocí postupu popsaného na předchozí stránce.

Uložení oblíbených kanálů

Rychlý přístup k oblíbeným kanálům si zajistíte následujícím postupem:

- Pokud si chcete uložit do paměti váš oblíbený kanál, zvolte jej na obrazovce a stiskněte tlačítko „e“ na dálkovém ovládání po dobu delší než 2 sekundy. Dojde k uložení informací o daném televizním programu a to na konec seznamu.
- Pro uložení televizních programů máte celkem pět paměťových míst.
- Pokud již v seznamu nebudete mít volné žádné paměťové místo, vymaže se první program a nový program se zařadí na konec vašeho seznamu oblíbených programů.
- Pokud je aktuální program uložen v seznamu oblíbených kanálů, můžete jej z tohoto seznamu vymazat stisknutím a podržením tlačítka „e“ po dobu delší než 2 sekundy.
- Pokud si budete chtít zobrazit seznam oblíbených kanálů, stiskněte tlačítko „e“. Zobrazí se vám obrazovka podobná té následující:

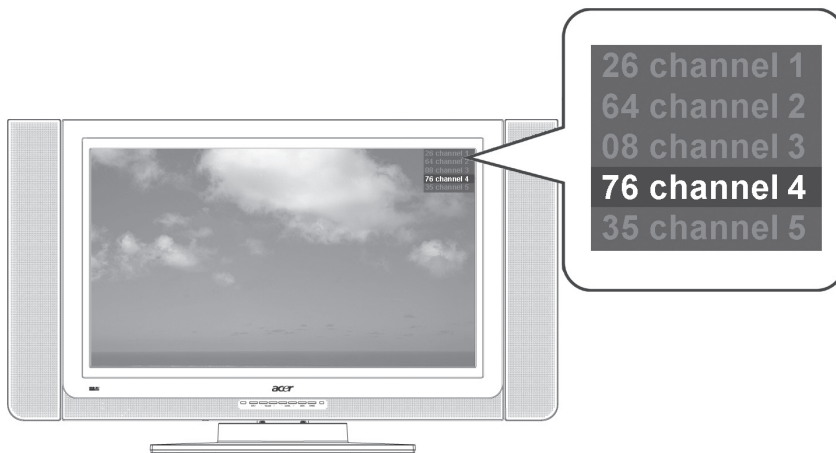

Vybrání oblíbeného kanálu

- Pokud na dálkovém ovládání stisknete tlačítko „e“ na dobu kratší než 1 sekunda, zobrazí se seznam oblíbených kanálů. Aktuálně zvolený oblíbený kanál bude zvýrazněn. Pokud budete chtít sledovat jiný z vašich oblíbených kanálů, stiskněte opět tlačítko „e“ a přepínejte mezi jednotlivými oblíbenými programy.



PIP/PBP/POP

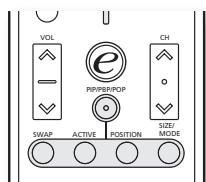

Po stisknutí tlačítka PIP/PBP/POP v režimu TV, AV, SCART a PC se vám zobrazí obraz v obraze (PIP). Pokud stisknete toto tlačítko dvakrát, zobrazí se vám obraz vedle obrazu (PBP).

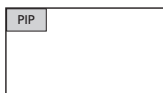

PIP (Obraz v obraze)

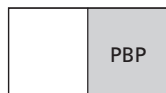

PBP (Obraz vedle obrazu)

V režimu SCART nebo PC stiskněte třikrát tlačítko PIP/PBP/POP pro zobrazení obrazu na obraze (POP). Poté se budou na obrazovce POP zobrazovat jeden po druhém také další TV kanály.

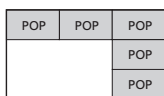

POP (Obraz na obraze)

PIP

- Obsah obrazovky PIP změňte stisknutím tlačítek „TV/SCART/AV/PC“, číselných tlačítek nebo tlačítka „Channel Up/Down“.
- Mezi primární obrazovkou a obrazovkou PIP můžete přepínat pomocí tlačítka „Swap“.

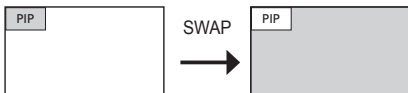

- Pomocí tlačítka „POSITION“ si můžete nastavit umístění malé obrazovky -> od levého horního -> přes pravý horní -> pravý spodní až do levého spodního rohu.

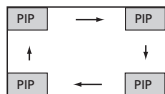

- Velikost obrazovky PIP a to od 25% přes 35,5% až po 50% můžete měnit pomocí tlačítka „SIZE/MODE“.

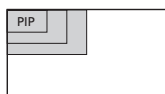

PBP

- Obsah obrazovky PBP můžete změnit pomocí tlačítek „TV/SCART/AV/PC“, číselných tlačítek nebo tlačítka „Channel Up/Down“.
- Mezi primární obrazovkou a obrazovkou PBP můžete přepínat pomocí tlačítka „Swap“.



POP

- Stisknutím tlačítka „Activate“ spustíte televizní kanál v levé horní obrazovce POP.
- Změnu TV kanálu provedete stisknutím číselných kláves nebo klávesy „CH up/down“ v levém horním rohu POP obrazovky. Potom opětovně stisknete klávesu „activate“. Na dalších POP obrazovkách se postupně zobrazí následující kanály.
- Stisknutím tlačítka „Size/Mode“ zapnete režim 1+5 nebo 1+12 tak, jak je zobrazeno na následujícím obrázku.

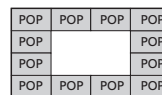
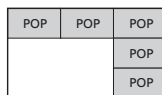

Kontrola obsahu vysílání

V režimu TV můžete v menu Nastavení najít funkci Rodičovský zámek. Pomocí očíslovaných tlačítek na Vašem dálkovém ovládání zadejte čtyřmístný kód PIN. Pro zamezení přístupu k určitým kanálům můžete tento kód použít pro úpravu nastavení rodičovského zámku.

Pokud zapomenete číslo PIN, zadejte 6163 a váš PIN kód se vymaže.

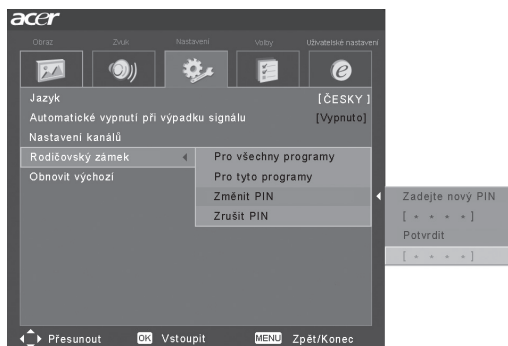



Řešení případných problémů

Dříve, než zavoláte servisní středisko Acer, projděte si následující řádky:

Níže je uveden seznam možných situací, které mohou nastat v průběhu používání LCD televize. Pro každou situaci jsou uvedeny jednoduché odpovědi a možná řešení.

Chybí jak obraz tak zvuk

- Ujistěte se, jestli je kabel elektrického napětí správně připojen do zásuvky.
- Ujistěte se, že je správně nastaven vstup signálu.
- Ujistěte se, že je správně připojena anténa v zadní části televizního přijímače.
- Ujistěte se, že je zapnut hlavní vypínač.
- Ujistěte se, že zvuk není stažen na minimum ani že není zcela ztlumen.
- Ujistěte se, že nejsou připojena sluchátka.
- Je nutné vzít v úvahu i to, že některé stanice nemusejí momentálně vysílat.

Obraz není čistý

- Ujistěte se, že je správně připojená anténa.
- Zvažte, jestli je dobrý televizní signál.
- Špatná kvalita obrazu může být způsobena současným připojením kamery A-VHS, videorekordéru a dalších periferních zařízení. Vypněte jedno z těchto periferních zařízení.
- „Duchové“ na obrazovce nebo zdvojený obraz mohou být způsobeny odstíněním antény vysokými okolními budovami nebo kopcí. Kvalitu obrazu můžete zlepšit používáním směrové antény.
- Horizontální přerušované čáry přes obraz mohou být způsobeny elektrickou interferencí, např. sušičem vlasů, neonovým světlem aj. Vypněte nebo odneste tato zařízení.

Obraz je příliš tmavý, příliš světlý nebo slabě zabarvený

- Zkontrolujte nastavení barev.
- Zkontrolujte nastavení jasu.
- Zkontrolujte nastavení ostrosti.
- Zářivka již dosloužila.

Dálkové ovládání nefunguje

- Zkontrolujte baterie v dálkovém ovládání.
- Zkontrolujte, jestli není okénko senzoru dálkového ovládání intenzivně osvětleno zářivkou.
- Pokuste se vyčistit okénko dálkového ovládání jak na televizi tak na dálkovém ovládání měkkou látkou.
- Před použitím dálkového ovládání zkuste použít tlačítka na televizním přijímači.

Pokud výše uvedené rady nevyřešily váš technický problém, podívejte se do záručního listu a postupujte podle reklamačního řádu.

Technické údaje o produktu

ČESKY

Položka	Specifikace
Technické parametry panelu	
Rozlišení	1366 x 768 pixelů
Jas (typ.)	500 nitů
Kontrastní poměr (typ.)	800:1
Obrazové barvy	16.7 M
Úhel sledování (typ.)	H:170 ; V:170
Doba odezvy (typ.)	12 ms (šedá - šedá)
Napájení	
Vstupní	100V až 240 V - AC.
Max. spotřeba elektrické energie	210 W
Úsporný režim	5 W
Mechanické parametry	
Rozměry (Š x V x H mm)	1018 x 616 x 210 mm
Úhel otočení	40 stupňů (P20 a L20)
Hmotnost (kg) / (liber)	20,7 / 45,6
Umístění na zeď	Ano
Možnosti připojení	
AV1/ SCART1	SCART(RGB,CVBS,S-Video,Audio R/L)
AV2/ SCART2	SCART(RGB,CVBS,S-Video,YPbPr/CbCr,Audio R/L)
AV3	RCA pro YPbPr/CbCr, Audio P/L
AV4	RCA pro CVBS, Audio P/L
AV5	S-Video, Audio R/L
PC D-sub	Ano
DVI-D(HDCP)	Ano
Vstup PC Audio	Ano
Výstup zvuku	Ano
Sluchátka	Ano
Audio systém	
3D surround	Ano
Reproduktory	10 W + 10 W
SRS	WOW