



Acer LCD TV

AT3201W

Benutzerhandbuch





Copyright © 2005. Acer Incorporated.
Alle Rechte vorbehalten.

Benutzeranleitung Acer LCD TV AT3201W
Originalausgabe: Mai 200

Acer und das Acer-Logo sind eingetragene Markenzeichen der Acer Incorporated. Andere Produktnamen oder Markenzeichen von anderen Firmen dienen in diesem Handbuch lediglich zur Identifizierung und sind Eigentum der jeweiligen Inhaber.





Inhalt

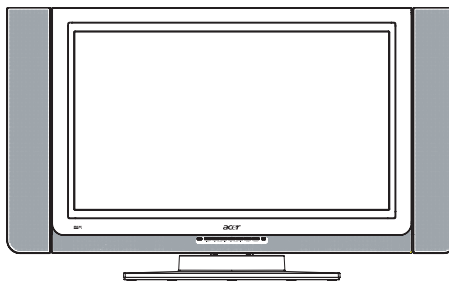

| | |
|---|-----------|
| Wichtige Sicherheitshinweise | 5 |
| Umgang mit dem Fernbedienung | 6 |
| Reinigen und Warten | 6 |
| Einleitung | 7 |
| Grundmerkmale und Vorteile | 7 |
| Prüfliste für den Lieferumfang | 7 |
| Übersicht über das LCD TV | 8 |
| Vorderansicht | 8 |
| Rückansicht | 9 |
| Anschließen | 11 |
| Das Stromkabel anschließen | 11 |
| Eine Antenne anschließen | 11 |
| Verbinden von Videorekorder-/DVD-/Video-Geräten mit einem SCART-SCART-Kabel | 12 |
| Eine Kamera, einen Camcorder oder ein Videospiel anschließen | 12 |
| inen Kopfhörer anschließen | 13 |
| Anschliessen eines PCs oder Notebooks | 13 |
| Fernbedienung | 14 |
| Den LCD-Fernseher in Betrieb nehmen | 18 |
| Einschalten | 18 |
| Installationshilfe | 18 |
| Kanäle wechseln | 18 |
| Die Lautstärke einstellen | 18 |
| Im OSD navigieren | 19 |
| Mit der Fernbedienung im OSD navigieren | 19 |
| Erweiterte Merkmale | 20 |
| Haupttaste: Szenariomodus und favorisierte Kanal | 20 |
| PIP/PBP/POP | 22 |
| Zugangskontrolle | 22 |
| Fehlerbehebung | 23 |
| Produkt-Spezifikationen | 24 |







Wichtige Sicherheitshinweise

Lesen Sie alle Anleitungen durch und bewahren Sie sie für eine zukünftige Bezugnahme gut auf.

- 1 Beachten und befolgen Sie sämtliche auf dem Gerät angebrachten Warnhinweise und Anleitungen.
- 2 Trennen Sie das Gerät vor dem Reinigen jeweils vom Stromnetz ab. Verwenden Sie keine Flüssigreinigungsmittel oder Aerosolreiniger. Zum Reinigen verwenden Sie einen befeuchteten Lappen.
- 3 Das Gerät nicht in der Nähe von Wasser in Betrieb nehmen.



- 4 Das Gerät nicht auf einen instabilen oder wackeligen Wagen, Gestell oder Tisch stellen. Ein Hinunterfallen des Geräts kann Verletzungen oder schwere Schäden des Geräts verursachen.



- 5 Die Schlitze und Öffnungen auf der Rück- und Unterseite des Gehäuses dienen zur Ventilation. Um einen zuverlässigen Betrieb des Geräts zu gewährleisten und um eine Überhitzung dieses Geräts zu vermeiden dürfen diese Öffnungen nicht abgedeckt und müssen stets freigehalten werden. Das Gerät nicht auf ein Bett, Sofa, Teppich oder auf andere weiche Oberflächen hinstellen. Das Gerät nicht in der Nähe oder auf einen Heizkörper oder eine Heizung stellen. Das Gerät darf ebenfalls nicht auf ein Bücherregal gestellt werden, wenn keine angemessene Luftzirkulation um das Gerät garantiert ist.

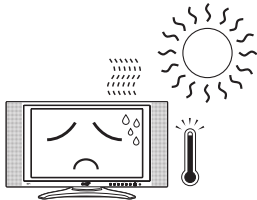

- 6 Das Gerät darf grundsätzlich nur an die Stromquelle angeschlossen werden, die auf der Aufschrift auf seiner Rückseite angegeben ist. Falls bezüglich der Stromversorgung in Ihrem Haus Unsicherheiten auftreten, wenden Sie sich an Ihren Händler oder an das lokale Elektrizitätswerk.

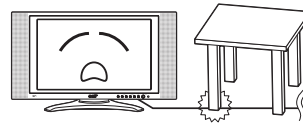

- 7 Stellen oder legen Sie keine Gegenstände auf das Stromkabel. Stellen Sie das Gerät nicht an Orten auf, wo andere Personen über das Stromkabel stolpern oder darauf treten können.
- 8 Falls mit diesem Produkt ein Verlängerungskabel verwendet wird, stellen Sie sicher, dass die gesamte Amperereistung des Geräts, an das das Verlängerungskabel angeschlossen ist, die Amperereistung dieses Verlängerungskabels nicht überschreitet. Stellen Sie ebenfalls sicher, dass die gesamte Nennleistung aller an der Netzsteckdose angeschlossen Produkte die Nennleistung der Sicherung nicht übersteigt.
- 9 Schieben Sie niemals Gegenstände durch die Schlitze des Gerätegehäuses ein, da diese mit unter hohen Spannungen Bauteilen im Inneren in Berührung kommen können, was einen Brand oder elektrischen Schlag verursachen kann. Niemals Flüssigkeiten über das Gerät schütten.
- 10 Niemals versuchen, selbst Reparaturen am Gerät auszuführen. Durch Öffnen oder Entfernen des Gehäuses setzen Sie sich einem großen Schockrisiko und anderen Gefahren aus. Sämtliche Reparatur- und Wartungsarbeiten dürfen ausschließlich von technischem Fachpersonal ausgeführt werden.
- 11 Das Gerät muß unter den folgenden Bedingungen umgehend vom Stromnetz abgetrennt und durch einen qualifizierten Techniker überprüft werden:
 - a Bei einer Beschädigung oder einem Ausfransen des Netzkabels oder des Netzsteckers.
 - b Falls Flüssigkeiten über oder in das Gerät verschüttet wurden.
 - c Falls das Gerät Regen oder Feuchtigkeit ausgesetzt wurde.
 - d Falls das Gerät trotz der Beachtung und Befolgung der gegebenen Anleitung nicht normal funktioniert. Versuchen Sie es nur mit den in diesem Handbuch erläuterten Reglern einzustellen, da eine unsachgemäße oder falsche Einstellung zu Schäden sowie zu langwierigen Wartungs- und Reparaturarbeiten führen kann.
 - e Falls das Gerät heruntergefallen ist oder das Gehäuse beschädigt wurde.
 - f Bei einer deutlichen Abnormalität des Betriebs, was eine Überprüfung notwendig macht.
- 12 Verwenden Sie für den Netzanschluß dieses Geräts ein zugelassenes Kabel (im Lieferumfang enthalten). Vor dem Warten oder Auseinandernehmen dieses Geräts muß dieses Stromkabel unbedingt vom Stromnetz abgetrennt werden.



Umgang mit dem Fernbedienung

Einige Hinweise zum Umgang mit dem Fernbedienung:

- Um Schäden des Fernbedienungs zu vermeiden, lassen sie es nicht herunterfallen, schützen sie es vor Nässe und vor direktem Sonnenlicht. Seien Sie vorsichtig beim Umgang mit der Fernbedienung.
- Gehen Sie sachgemäß mit den Batterien um. Halten Sie sie von Kindern fern.
- Falls die Fernbedienung über längere Zeit nicht benutzt wird, nehmen Sie die Batterien heraus, um mögliche Schäden durch ein Auslaufen der Batterien zu vermeiden.
- Entsorgen Sie die Batterien gemäß den örtlichen Bestimmungen. Geben Sie sie einer Recyclingstelle ab, wenn möglich.

Deutsch

Reinigen und Warten

Zum Reinigen des LCD TV's befolgen Sie die nachstehenden Schritte:

- 1 Den TV ausschalten.
- 2 Das Stromkabel abtrennen.
- 3 Verwenden Sie ein weiches und leicht mit Wasser befeuchtetes Tuch. Verwenden Sie keine Flüssigreiniger oder Aerosol.



Einleitung

Wir danken Ihnen für Ihre Wahl dieses Acer LCD TV. Dieser neue Acer-TV wird Ihnen Jahre von Unterhaltung, Vielseitigkeit und Zufriedenheit bringen.

Dieses Benutzerhandbuch beschreibt die unterschiedlichen Merkmale, die dieser dieses LCD TV bieten kann. Weiter finden Sie klare und kurzgefaßte Informationen über das Produkt. Lesen Sie dieses Handbuch bitte durch und bewahren Sie es für eine zukünftige Bezugnahme auf.

Grundmerkmale und Vorteile

- Breiter Bildschirm mit einer Auflösung von 1366x768 – Vorbereitet für HDTV
- Gleichzeitige Vorschau von Programmen mit 4 verschiedenen Bild-in-Bild-Modi
- Ausgezeichnete Klangverstärkung dank SRS WOW-Technologie
- Elegant ausgeführtes Fernbedienug
- Brilliante Farben mit Gammakorrektur
- Minimierte Bewegungsartefakte dank Geräuschunterdrückung
- Scharfes und präzises Bild mit De-Interlacing und Kammfilter
- Beste DVD-Video-Qualität mit 3:2/2:2-Pulldown-Wiederherstellung

Deutsch

Prüfliste für den Lieferumfang

Der Lieferumfang des LCD TV's muß neben der Zubehör-Boxe folgendes Zubehör enthalten. Stellen Sie sicher, dass alle Artikel vorhanden sind.

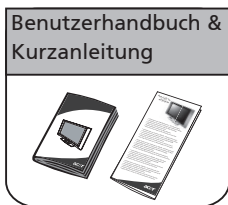
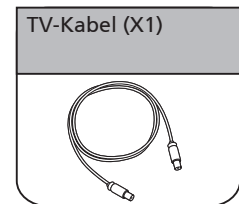
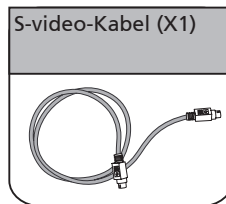
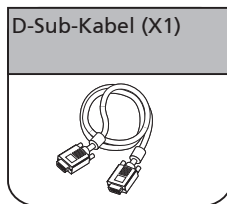
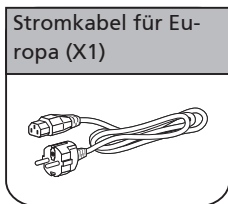
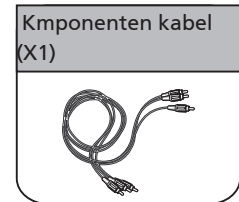
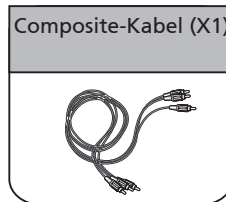
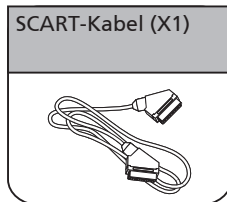
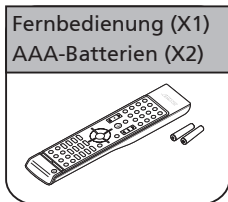



Übersicht über das LCD TV

Vorderansicht

Deutsch

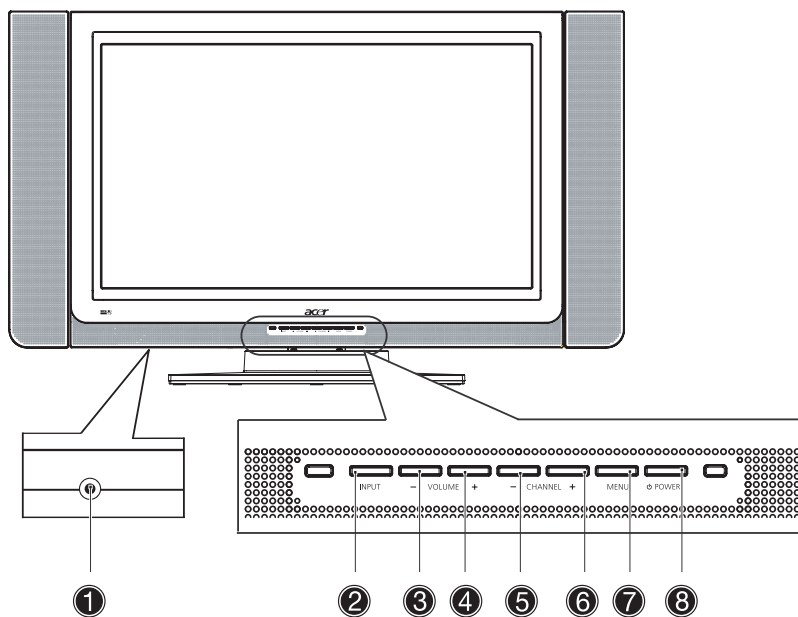

| No. | Element | Beschreibung |
|-----|--------------|---|
| ① | Kopfhörer | Zum Anschließen des Kopfhörers |
| ② | Eingabe | Die Quelle wählen. Wenn das OSD eingeschaltet ist: Zum Bestätigen der Auswahl diese Taste drücken |
| ③ | Lautstärke - | Lautstärke -. Wenn das OSD eingeschaltet ist: Funktioniert ebenfalls wie der Richtungspfeil nach links im OSD |
| ④ | Lautstärke + | Lautstärke +. Wenn das OSD eingeschaltet ist: Funktioniert ebenfalls wie der Richtungspfeil nach rechts im OSD |
| ⑤ | Kanal - | Kanal -. Wenn das OSD eingeschaltet ist: Funktioniert ebenfalls wie der Richtungspfeil nach unten im OSD |
| ⑥ | Kanal + | Kanal +. Wenn das OSD eingeschaltet ist: Funktioniert ebenfalls wie der Richtungspfeil nach oben im OSD |
| ⑦ | Menü | OSD-Menü ein-/ausblenden |
| ⑧ | Netzschalter | Ein-/Ausschalten |



Rückansicht

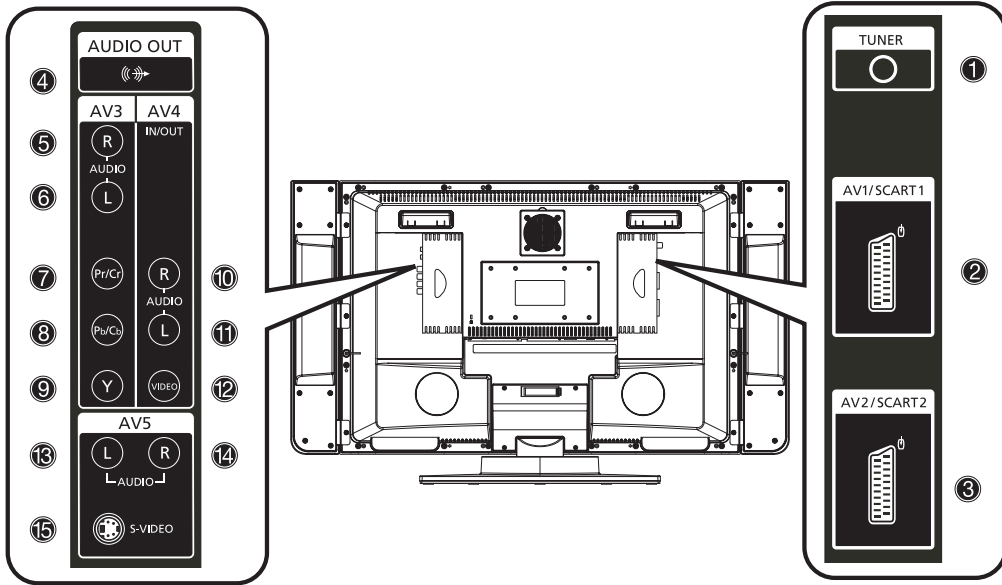

| No. | Element | Beschreibung |
|------------|-----------------------------------|---|
| ① | RF-Anschluß (TV-Tuner)-Eingang | Zum Verbinden mit der Antenne oder Kabelfernsehen |
| ② | AV1/SCART 1 In Out | Unterstützt mittels des SCART-Kabels einen externen Videorekorder oder DVD-Player (für RGB, S-Video, CVBS, linker/rechter Audioeingang) Stecken Sie im TV-Modus das SCART-Kabel in den Eingang Ihres Videorekorders oder Ihres digitalen Videorekorders, um Fernsehprogramme aufzuzeichnen |
| ③ | AV2/SCART 2 In Out | Unterstützt mit dem SCART-Kabel einen externen Videorekorder (für RGB, S-Video, CVBS, YPbPr/YCbCr, linker/rechter Audioeingang) Component (YPbPr/YCbCr) nur für SCART 2 Stecken Sie im TV-Modus das SCART-Kabel in den Eingang Ihres Videorekorders oder Ihres digitalen Videorekorders, um Fernsehprogramme aufzuzeichnen. |
| ④ | Audio-Ausgang | Zum Verbinden mit einem anderen Lautsprecher |
| AV3 | | |
| ⑤ | Audio-R | Zum Verbinden an den Audio-R Ausgang Ihres externen Gerätes mit dem roten Composite Kabel |
| ⑥ | Audio-L | Zum Verbinden an den Audio-L Ausgang Ihres externen Gerätes mit dem weißen Composite Kabel |
| ⑦ | Pr/Cr | Zum Verbinden an den Komponenten-Pr/Cr Ausgang Ihres externen Gerätes mit dem roten Komponentenkabel |
| ⑧ | Pb/Cb | Zum Verbinden an den Komponenten-Pb/Cr Ausgang Ihres externen Gerätes mit dem blauen Komponentenkabel |
| ⑨ | Y | Zum Verbinden an den Komponenten-Y Ausgang Ihres externen Gerätes mit dem grünen Komponentenkabel |



Rückansicht

Deutsch

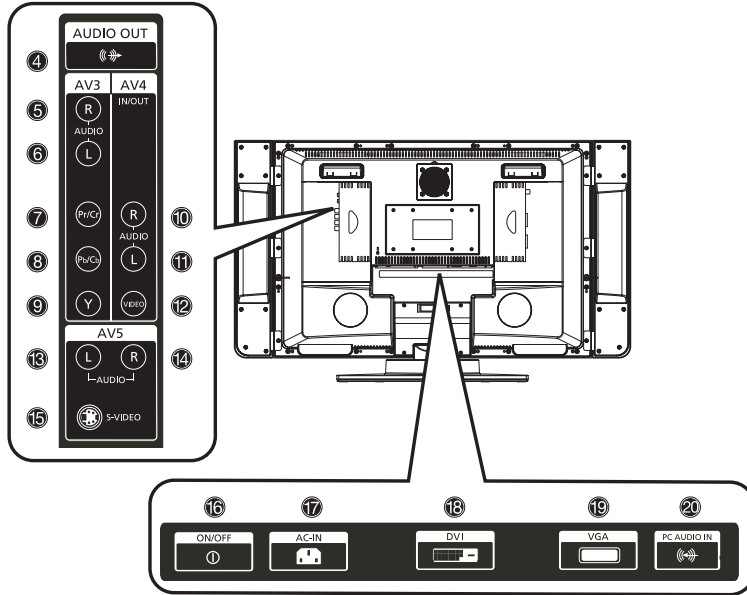

| No. | Element | | Beschreibung |
|---------------|-------------------|-----|---|
| AV4 | | | |
| 10 | Audio-R | In | Zum Verbinden an den Audio-R Ausgang Ihres externen Gerätes mit dem roten Composite Kabel |
| | | Out | Im TV Modus: Zum Verbinden mit Ihrem VCR In oder PVR In mit dem roten Composite Kabel zum aufnehmen von TV Programmen (Bitte stellen Sie AV4 auf „OUT“ im OSD) |
| 11 | Audio-L | In | Zum Verbinden an den Audio-L Ausgang Ihres externen Gerätes mit dem weißen Composite Kabel |
| | | Out | Im TV Modus: Zum Verbinden mit Ihrem VCR In oder PVR In mit dem weißen Composite Kabel zum aufnehmen von TV Programmen (Bitte stellen Sie AV4 auf „OUT“ im OSD) |
| 12 | Video | In | Zum Verbinden an den Composite-Video Ausgang Ihres externen Gerätes mit dem gelben Composite Kabel |
| | | Out | Im TV Modus: Zum Verbinden mit Ihrem VCR In oder PVR In mit dem weißen Composite Kabel zum aufnehmen von TV Programmen (Bitte stellen Sie AV4 auf „OUT“ im OSD) |
| AV5 | | | |
| 13 | Audio-R | | Zum Verbinden an den Audio-R Ausgang Ihres externen Gerätes mit dem roten Composite Kabel |
| 14 | Audio-L | | Zum Verbinden an den Audio-L Ausgang Ihres externen Gerätes mit dem weißen Composite Kabel |
| 15 | S-Video | | Zum Verbinden an den S-Video Ausgang Ihres externen Gerätes mit dem S-Video Kabel |
| Bottom | | | |
| 16 | WS-Schalter | | Zum Ein-/Ausschalten des AC-Eingangs |
| 17 | WS-Eingang | | Zum Verbinden an eine Stromquelle |
| 18 | Der DVI-D-Eingang | | stellt die Verbindung zum PC-DVI-Ausgang her |
| 19 | Der D-Sub-Eingang | | stellt die Verbindung mit dem PC-VGA-Ausgang her |
| 20 | PC Audio In | | Zum Verbinden an den PC Audio Ausgang |





Anschließen

Das Stromkabel anschließen

- 1 Das WS-Kabel an den WS-Eingang auf der Rückseite des Geräts anschließen.
- 2 Den Anschlußstecker wie abgebildet an die Wandsteckdose anschließen.

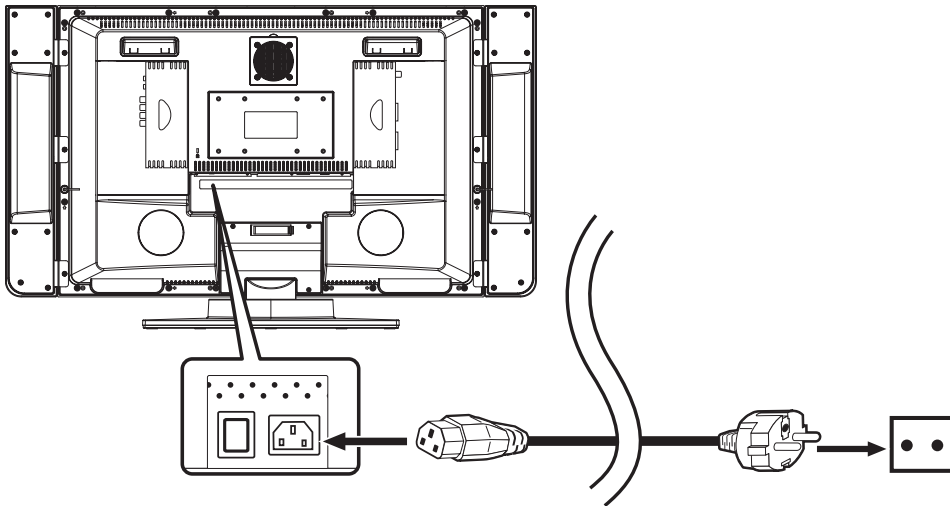

Deutsch

Eine Antenne anschließen

Das Kabel mit dem Zuleitungsdraht der Außenantenne wie abgebildet an die Antennen-Anschlußklemme auf der Rückseite des Fernsehers anschließen.

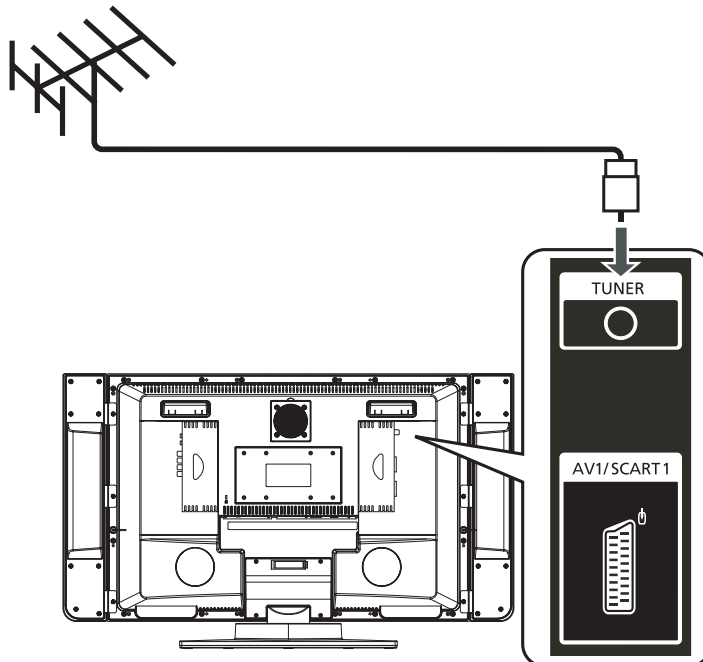



Verbinden von Videorekorder-/DVD-/Video-Geräten mit einem SCART-SCART-Kabel

Verbinden Sie das SCART-SCART-Kabel wie unten dargestellt.

Deutsch

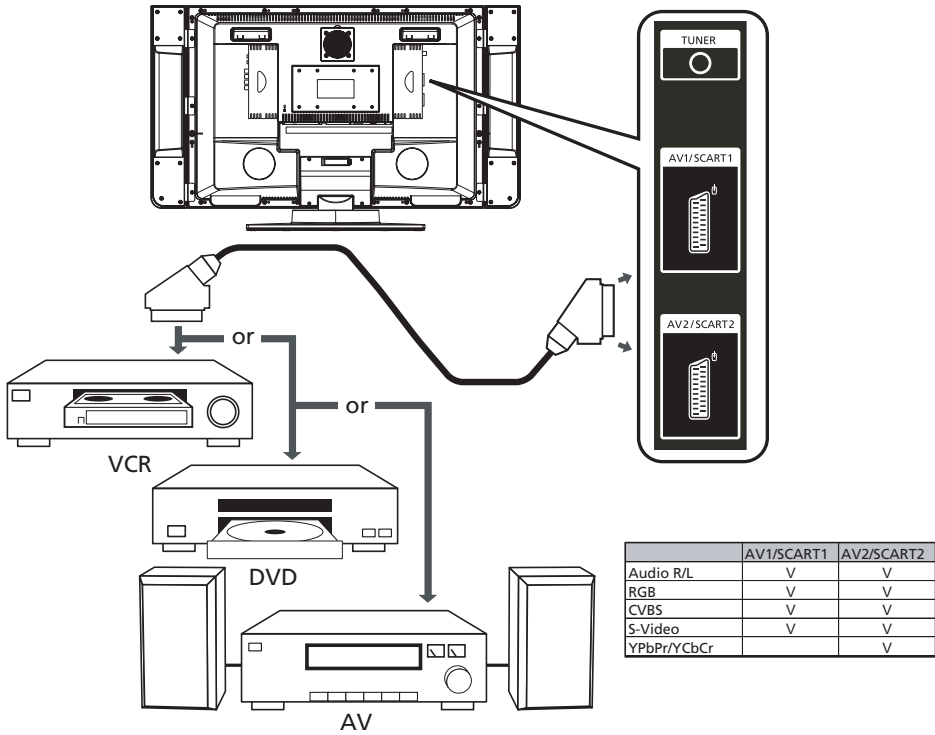

Sie können alternativ auch andere Verbindungen wählen, wie z.B. Komponenten, S-Video und Audio R/L für das entsprechende Equipment.

Eine Kamera, einen Camcorder oder ein Videospiel anschließen

Die Kamera oder den Camcorder wie unten abgebildet an die Video-/Audio-Ports auf der Unterseite des Fernsehers anschließen.

Kamera, Camcorder, Videospiel

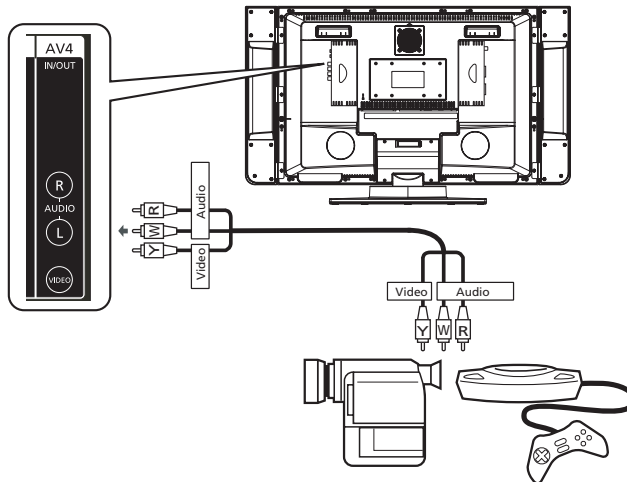



inen Kopfhörer anschließen

Den Kopfhörer wie unten abgebildet an den Kopfhörer-Eingang auf der Unterseite des Fernsehers anschließen.



Deutsch

Anschliessen eines PCs oder Notebooks

Schliessen Sie Ihren PC oder Ihr Notebook an den D-Sub oder DVI Anschluss an der Unterseite des TV – Sets, wie unten abgebildet, an.

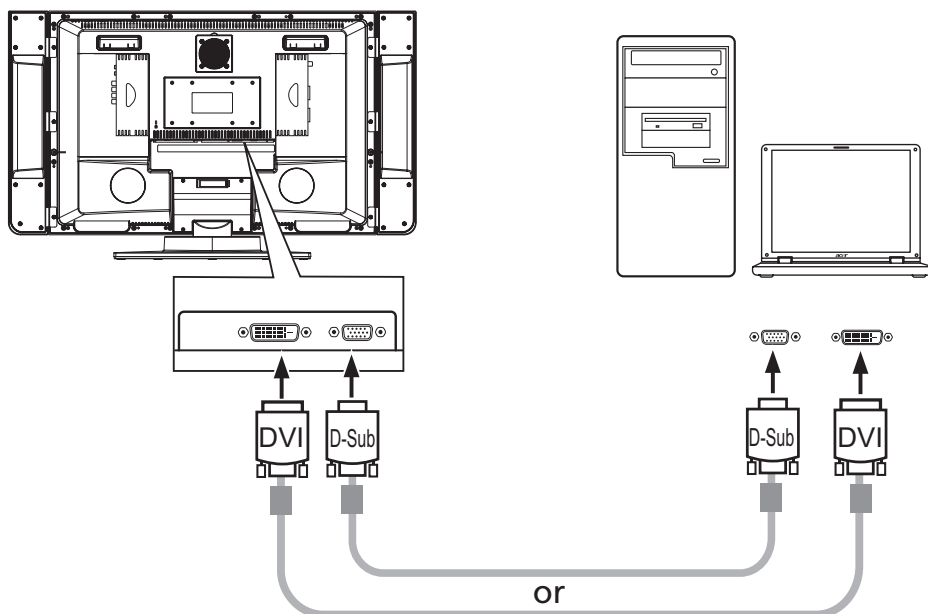

Die maximale Auflösung ist 1366x768. Für PC Verbindungen ist die beste Einstellung 1360*768@60Hz.





Fernbedienung

Deutsch

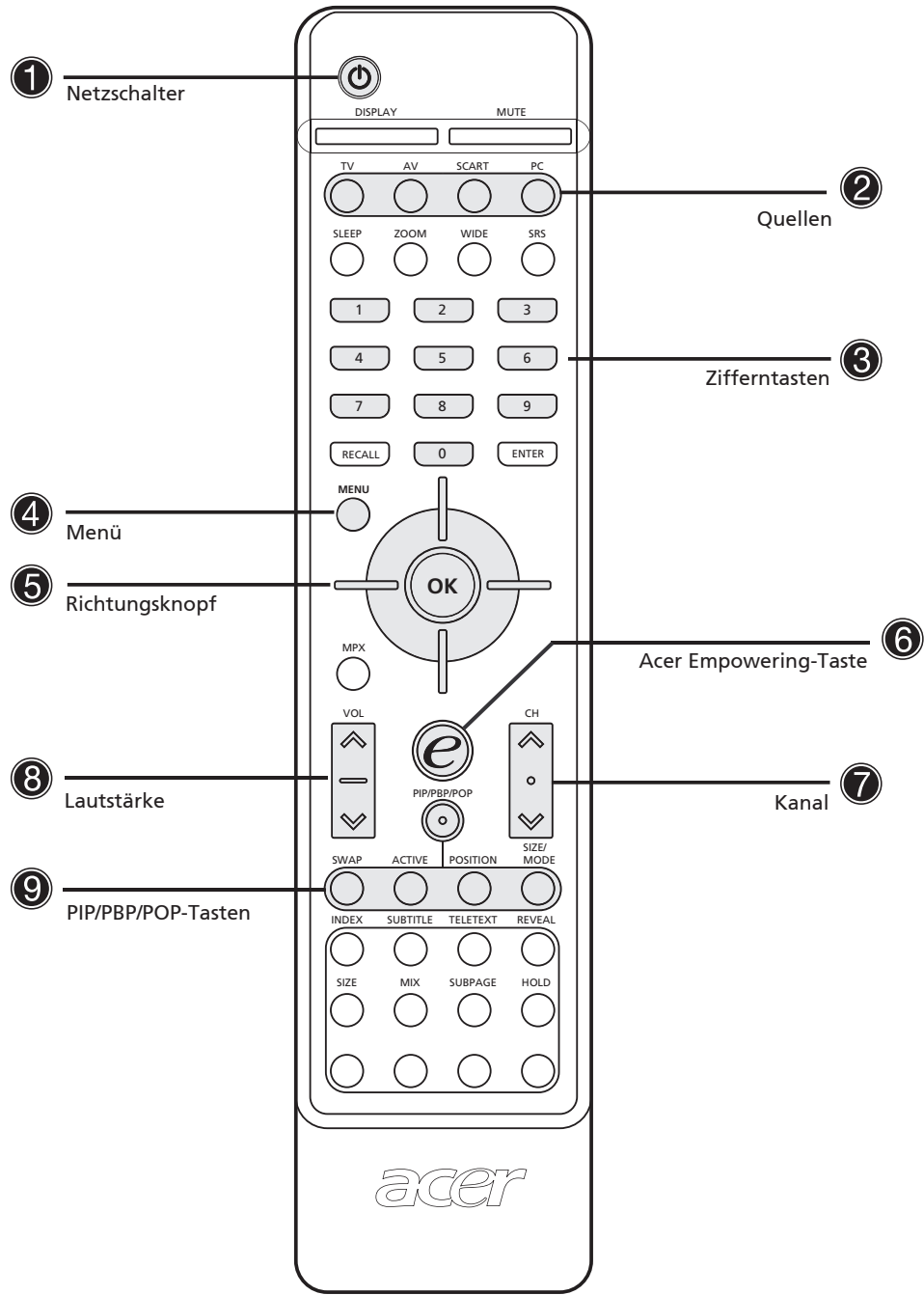



| Element | Beschreibung |
|------------------------|---|
| ① Netzschalter | Zum Ein-/Ausschalten des TV's. |
| DISPLAY | Zeigt die Kanalnummer und die Eingabequelle in der oberen rechten Ecke des Bildschirms an. |
| Stumm | Zum Ausschalten der Tonausgabe. Diese Taste erneut drücken, um die Tonausgabe wieder einzuschalten. |
| TV | Zum Wählen des TV-Modus. |
| ② AV | Drücken Sie hier um zwischen den verschiedenen Quellen AV3, AV4 und AV5 zu wählen. |
| SCART | Drücken, um den SCART1-/SCART2-Modus auszuwählen. |
| PC | Für den VGA-Modus einmal, und für den DVI-Modus zweimal drücken. |
| SLEEP | Diese Taste drücken, um eine Zeitdauer einzustellen, nachdem der TV von selbst in den Standby-Modus (Bereitschaftsmodus) geschaltet werden soll. Die Taste wiederholt drücken, um die Anzahl Minuten zu wählen. |
| ZOOM | Drücken Sie hier um das Bild zwischen Normal, Zoom1 (2x) und Zoom 2 (4x) zu wechseln. |
| WIDE | Drücken Sie hier um zum Anzeigemodus 4:3, 16:9, Panorama und Letterbox zu wechseln. |
| SRS | Drücken, um die Modi SRS WOW, TruBass, SRS, „Aus“ sequentiell auszuwählen. SRS WOW ist eine Technologie, mit der die 3D-Tonausgabe, die Baßleistung verstärkt und ein weiteres Klangfeld erzeugt wird. |
| ③ Zifferntasten | Zifferntasten von 0 bis 9 |
| Wiederabruf | Diese Taste drücken, um zum vorherigen Kanal zurückzukehren. |
| Eingabe | Diese Taste drücken, um den Kanal zu bestätigen, der mit den Zifferntasten ausgewählt wurde. |
| ④ Menü | Zum öffnen oder Verlassen eines Menüs. |
| ⑤ 4-Weg-Rolltaste/ OK | Zum Navigieren nach oben, unten, links und rechts im OSD-Menü /zum Bestätigen auf OK drücken. Im Zoom Modus: Bewegen Sie den Bildschirm hoch, runter, links und rechts/ drücken Sie OK um zum Zentrum des Bildes zurückzukehren |
| MPX | Zum Wählen des Klangsystems; wird in der oberen rechten Ecke angezeigt. |
| ⑥ e | Acer Empowering-Taste (für den bevorzugten Kanal, Szenario-Modus). Siehe "Empowering-Taste: Bevorzugte Kanäle und Szenario-Modus" auf Seite 19. |
| ⑦ CH (Kanal +/-) | Drücken Sie diese Tasten, um die Fernsehkanäle in der Reihe nach auszuwählen. |
| ⑧ VOL (Lautstärke +/-) | Drücken Sie diese Tasten und die Lautstärke zu erhöhen oder zu verringern. |
| PIP/PBP/POP | Zum Umschalten zwischen den Normal/PIP/PBP/POP-Modi. Siehe "Erweiterte Merkmale" auf Seite 18. |
| ⑨ UMSCHALTEN | Im PIP/PBP Modus: Schalten Sie zwischen Primärem Bildschirm und Sub-Bildschirm um. |
| AKTIV | Im POP Modus: Schalten Sie auf den aktiven Bildschirm um. |
| LAGE | Im PIP Modus: Ändern Sie die Position des Sub-Bildschirms |
| GRÖßE/MODUS | Im PIP-Modus: Zum Ändern der Größe des Unter-Schirms: 25%, 37,5%, 50% Im POP-Modus: Zum Ändern des POP-Modus: 1+5 / 1+12 |





Fernbedienung

Deutsch

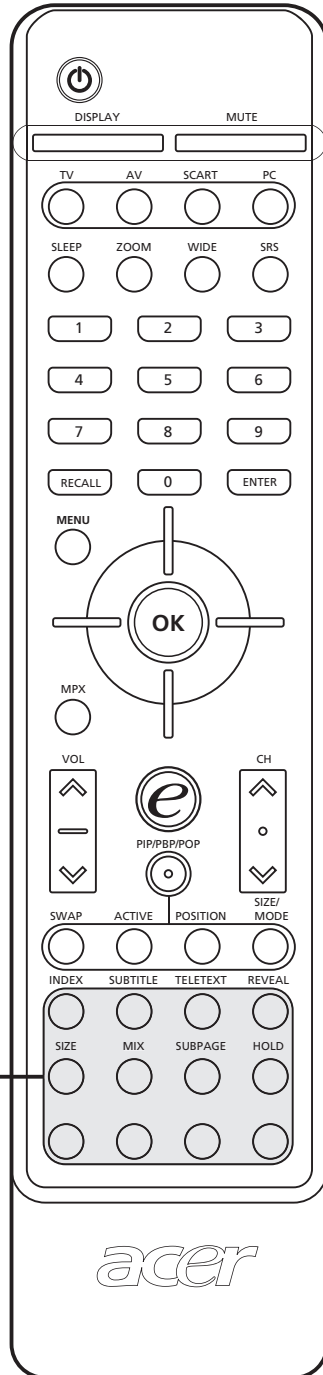

1 Teletext-Tasten





| Element | Beschreibung |
|---------------------|---|
| INHALT | Gehe zur Inhaltsseite |
| UNTERTITEL | Untertitel auf dem Schirm anzeigen |
| TELETEXT | Zum Umschalten vom TV/AV- zum Teletext-Modus. |
| EINBLENDEN | Zum Einblenden der verborgenen Teletext-Informationen. |
| 1 GRÖÖE | Einmal drücken, um die Teletext-Seite um 2X zu vergrößern. Zum Fortsetzen diese Taste erneut drücken. |
| MISCHEN | Zum Überlappen der Teletext-Seite auf das TV-Bild, d. h. Untertitel. |
| HALTEN | Zum vorübergehenden Anhalten der gegenwärtigen Teletext-Seite im Mehrseiten-Ansichtmodus. |
| FARBKASTEN(R/G/Y/B) | Zum Bedienen der entsprechenden Taste auf der Teletext-Seite. |





Den LCD-Fernseher in Betrieb nehmen

Einschalten

- Betätigen Sie den Stromschalter des Fernsehgerätes
- Drücken Sie auf der Fernbedienung die Stromtaste, die Nummertasten oder die Tasten Kanal nach oben/unten

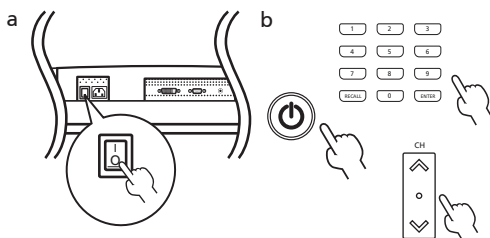

Kanäle wechseln

- Zum Wählen eines Kanals drücken Sie die Zifferntasten 0 bis 9 auf dem Fernbedienung. Der Kanal wird nach 2 Sekunden gewechselt. Zum sofortigen Wählen des Kanals drücken Sie die Eingabetaste.

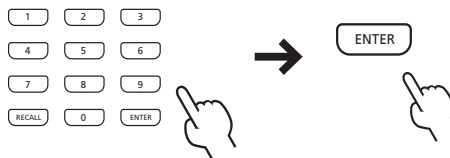

- Die Kanäle können ebenfalls durch Gedrückthalten der Channel Kanal auf/ab auf dem Fernbedienung gewechselt werden. Mit der Auf-Taste wird die Nummer des Kanals erhöht und mit der Ab-Taste reduziert.

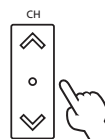

Installationshilfe

Wenn Sie das Fernsehgerät zum ersten mal einschalten, führt Sie die Einstellungshilfe schritt für Schritt durch die Einstellungen von "Sprachauswahl" und "Programmsuche"

- Schritt 1: Bitte stecken Sie das Antennenkabel ein und drücken Sie dann die Taste "OK"
- Schritt 2: Automatisches Scannen, bitte warten Setup beendet

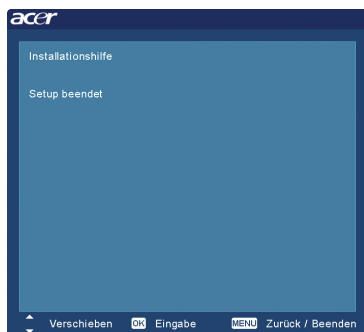

Die Lautstärke einstellen

Die Lautstärke wird mit der VOL +/- Taste (Lautstärke +/-) auf dem Fernbedienung eingestellt. Mit der Auf-Taste wird die Lautstärke erhöht und mit der Ab-Taste reduziert.

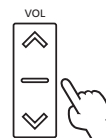

Diese Einstellungen können ebenfalls auf dem Bedienfeld auf der Vorderseite vorgenommen werden. Einzelheiten finden Sie unter "Vorderansicht" auf Seite 8.plus de détails.



Im OSD navigieren

Viele der erweiterten Einstellungen und Regelungen sind durch die Anwendung der OSD-Menüs (Anzeige auf dem Schirm) erhältlich, wie dies im untenstehenden Beispiel gezeigt ist.

Die zum Navigieren in diesen Menüs benötigten Grundfunktionen (Bild, Audio, Einstellungen, Optionen, Empowering) sind in diesem Abschnitt beschrieben. Beim ersten Zugang zum OSD erscheint ein Unterfenster zum Einstellen der Sprache.







Deutsch



Diese Menüs können Sie ebenfalls mit den Reglern auf dem Bedienfeld der Gerätevorderseite bedienen. Einzelheiten finden Sie unter "Vorderansicht" auf Seite 8.

Mit der Fernbedienung im OSD navigieren

Es stehen fünf OSD-Hauptmenüs zur Verfügung. Diese sind Bild , Audio , Einstellungen , Optionen  und Empowering . Mit der folgenden Methode navigieren Sie leicht durch die Menüs.

- 1 Drücken Sie die "Menu"-Taste auf dem Fernbedienung oder die "Menu"-Taste auf dem Bedienfeld der Vorderseite.

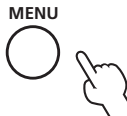

- 2 Wählen Sie das gewünschte Menü, indem Sie zum Umschalten zwischen den fünf Menüs auf die linke/rechte Seite des Richtungsknopfs drücken.

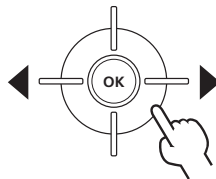

- 3 Für die Anwendung des Menüs benutzen Sie den Richtungsknopf. Mit den Auf/Ab-Richtungstasten rollen Sie durch die Menü-Optionen, während Sie mit den Links/Rechts-Richtungstasten die verschiedenen Einstellungen (zum Beispiels justieren Sie im Bild-Menü die Helligkeit, den Kontrast usw.) Sollen keine Veränderungen vorgenommen werden, drücken Sie "OK".



Erweiterte Merkmale

Haupttaste: Szenariomodus und favorisierte Kanäl

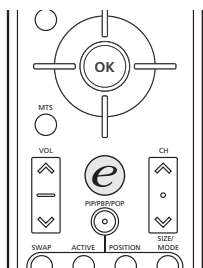

Deutsch

Mit dem OSD definieren Sie Ihre Einstellung der "e" Empowering-Taste: Szenariomodus und favorisierte Kanäle. Die Standardeinstellung der "e"-Taste ist auf den Szenario-Modus eingestellt. Wenden Sie die folgende Methode an: Menü -> Empowering -> e-Tasten-Einstellung. Wählen Sie zwischen "Bevorzugter Kanal" oder "Szenario-Modus". Wenn Sie nun die "e"-Taste drücken haben Sie Zugang zur ausgewählten Option.

Szenariomodus

Drücken Sie die Haupttaste "e" und verwenden Sie den Szenariomodus, um vorher definierte Audio- und Videoeinstellungen für eine optimale Nutzung der folgenden Szenarien zu erreichen: Standard, Kino, Sport, Konzert, Spiele, Anwender.

| Modus | Richtung des Designs des Szenariomodus |
|----------|--|
| Standard | Der Standardmodus erlaubt es Ihnen, Ihren Lieblingskanal mit scharfen brillanten Bildern über adaptive Helligkeits- und Kontrasteinstellungen zu sehen. Die SRS stellt ein brillantes und räumliches Klangbild sicher. |
| Film | Für komfortables Betrachten der Filme zu Hause stellt der Filmmodus dunkle Szenen in klaren Details dar. Er kompensiert die Farben und stellt die Filmbilder ruhig dar. Dies wird durch eine optimale Gammakorrektur und durch zusätzliche Veränderungen der Farbsättigung, Helligkeit und Kontrast erreicht. Der Filmmodus holt das meiste aus den High-Definition-Film-Soundtracks heraus, indem er die SRS WOW-Technologie verwendet. |
| Spiele | Der Spielmodus reproduziert die exquisiten Graphiken von modernen Videospielen. Er stellt lebensechte Unterhaltung bereit, während er Ihre Augen durch Veränderung der Helligkeit und des Kontrasts schützt. Auch hier wird die SRS-WOW-Technologie für exzellenten Klang verwendet. |
| Sport | Der Sportmodus ist geeignet für Outdoor-Sportprogramme, wobei eine geeignete Hintergrundtiefe und eine klare Abstufung zwischen hellen, im Freien befindlichen Feldern und dunkleren Innenräumen erreicht werden. Der Sportmodus erhöht auch wirkungsvoll die Farben und bietet schnelle bewegende Bilder ohne zurückbleibende Bildartefakte. |
| Konzert | Der Konzertmodus platziert Sie in einer virtuellen Konzerthalle oder einem Opernhaus und gleicht eine dunkle Umgebung mit Hilfe von adaptiven Helligkeits- und Kontrasteinstellungen aus. Der Konzertmodus akzentuiert symphonischen Harmonien und die Tenortonreichweite durch Verwendung der SRS WOW-Technologie. |





Favorisierte Kanäle

Bitte beachten Sie, dass der Szenariomodus der vor eingestellte Wert für die Ermächtigungstaste „e“ ist. Um die folgenden Anweisungen zu verwenden, setzen Sie bitte den favorisierten Kanal als den vor eingestellten ein, indem Sie die auf der vorherigen Seite beschriebene Methode anwenden.

Ihren favorisierten Kanäle

Für den Schnellzugang zu Ihren favorisierten Kanälen, verwenden Sie die im Folgenden dargestellte Methode:

- Um einen Kanal für den Schnellzugang zu speichern, wählen Sie Ihren gewünschten Kanal aus und drücken und halten die Ermächtigungstaste „e“ auf der Fernbedienung für mehr als 2 Sekunden. Dies wird die Fernsehprogramminformationen unten in der Liste der Favoriten speichern.
- Es gibt dort insgesamt fünf Plätze, in denen Sie Fernsehprogramme speichern können.
- Wenn es keinen freien Platz in der Liste der Favoriten gibt, wird das erste Programm gelöscht und das neue Fernsehprogramm unten in der Liste der Favoriten hinzugefügt. Es ist ganz einfach, was zuerst hineingeht wird zuerst entnommen.
- Wenn das momentane Programm in der Liste der Favoriten gespeichert worden ist, wird das Drücken der „e“ Taste für mehr als 2 Sekunden das Prgramm aus der Liste der Favoriten entfernen.
- Um die momentan gespeicherten favorisierten Kanäle anzuschauen, drücken Sie die Ermächtigungstaste „e“. Sie werden einen Bildschirm sehen, der dem unten dargestellten ähnelt.

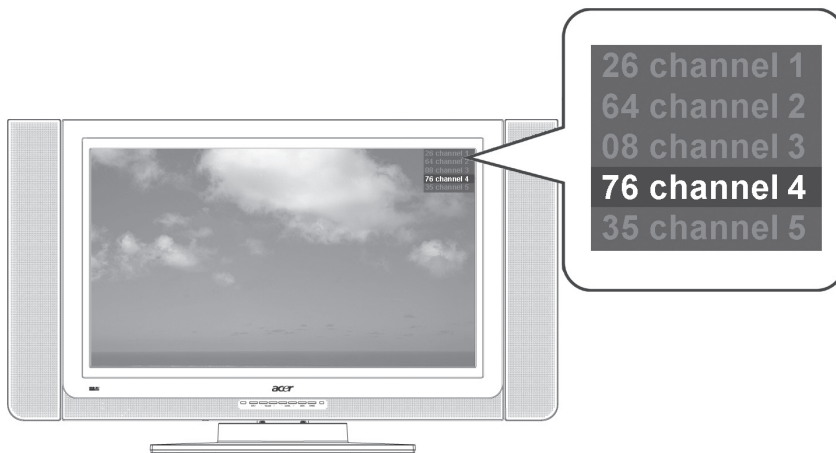

Ansehen Ihrer favorisierten Kanäle

- Wenn Sie auf der Fernbedienung die Ermächtigungstaste „e“ für weniger als 1 Sekunden drücken, wird die Tabelle mit dem favorisierten Kanälen erscheinen. Der von Ihnen momentan ausgewählte favorisierte Kanal wird hervorgehoben. Um Ihre anderen favorisierten Kanäle anzuschauen, drücken die die Ermächtigungstaste „e“ erneut, um die Fernsehprogramme sequenziell zu wechseln, entsprechend Ihrer Liste der Favoriten.



PIP/PBP/POP

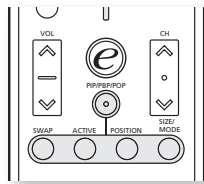

Im TV, AV, SCART und PC Modus drücken Sie die PIP/PBP/POP Taste einmal um Bild-im-Bild (PIP) anzuzeigen. Drücken Sie zweimal um Bild-für-Bild (PBP) anzuzeigen.

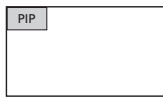

PIP (Images insérée)

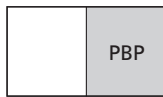

PBP (Image à côté)

Im SCART (YPbPr/YCbCr) und PC (VGA, DVI) Modus drücken Sie die PIP/PBP/POP Taste dreimal um Bild-auf-Bild (POP) anzuzeigen. Dann zeigen die POP Bildschirme die Fernsehprogramme einzeln an.

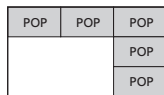

POP (Image superposée)

PIP

1. Drücken Sie "TV/SCART/AV/PC" Tasten, die Zahlentasten oder die "Programm hoch/runter" Taste um die Anzeige des PIP Bildschirms zu ändern.
2. Drücken Sie die "Wechsel" Taste um zwischen der Anzeige auf dem Haupt- und PIP Bildschirm zu wechseln.

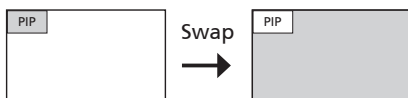

3. Drücken Sie die "Position" Taste um die Position für den Unterbildschirm auszuwählen, oben links -> oben rechts -> unten rechts -> unten links, wie abgebildet.

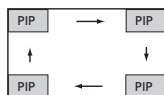

4. Drücken Sie die "Größe/Modus" Taste um die Größe des PIP Bildschirms zwischen 25%, 37.5%, 50% zu verändern.

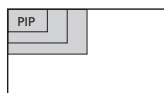

PBP

1. Drücken Sie die "TV/SCART/AV/PC" Taste, die Zahlentasten oder "Programm hoch/runter" Taste um den Anzeige des PBP Bildschirms zu ändern.
2. Drücken Sie die "Wechsel" Taste um zwischen der Anzeige auf dem Haupt- und PBP Bildschirm zu wechseln.

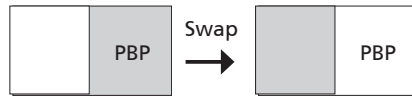

POP

1. Drücken Sie die "Aktivieren" Taste um das Fernsehprogramm in der oberen linken Ecke des POP Bildschirms einzuschalten.
2. Drücken Sie die Nummerntaste oder die "KA Hoch/Runter" Taste, um den TV-Kanal der POP-Anzeige oben links zu wechseln. Drücken Sie danach erneut die "Aktivieren" Taste. Die anderen POP-Anzeigen werden die folgenden Kanäle der Reihenfolge nach anzeigen.
3. Drücken Sie die "Größe/Modus" Taste um Zugang zum 1 + 5 oder 1+12 Bild-auf-Bild Modus, wie unten abgebildet, zu erhalten.

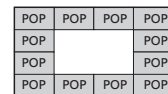
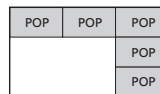

Zugangskontrolle

Im TV-Modus finden Sie die Zugangskontrolle im Einst.-Menü Geben Sie mit den Zifferntasten auf der Fernbedienung eine vierstellige PIN-Nummer ein. Benutzen Sie diese Nummer zum Einstellen der Zugangskontrolle, um einen Zugang zu bestimmten Kanälen zu blockieren.

Wenn Sie Ihren PIN Zahl vergessen, geben Sie bitte 6163 ein, um sie zurückzustellen.

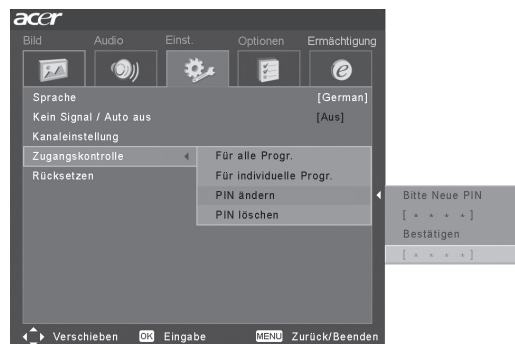



Fehlerbehebung

Bevor Sie das Acer-Service-Center anrufen, prüfen Sie die folgenden Punkte.

Nachfolgend finden Sie eine Liste der möglichen Situationen, die während der Bedienung des LCD TV's auftreten können. Für jede solche Situation sind einfache Antworten und Lösungen gegeben.

Kein Bild oder keine Tonausgabe.

- Sicherstellen, dass das Stromkabel richtig an der Netzsteckdose angeschlossen ist.
- Sicherstellen, dass der Eingabemodus durch Ihren gewählten Eingang richtig eingestellt ist.
- Sicherstellen, dass die Antenne richtig auf der Rückseite des TV's angeschlossen ist.
- Sicherstellen, dass das Gerät mit dem Hauptschalter eingeschaltet ist.
- Sicherstellen, dass die Lautstärke nicht auf das Minimum oder die Tonausgabe nicht auf Stumm eingestellt ist.
- Sicherstellen, dass keine Kopfhörer angeschlossen sind.

Deutsch

Unklares Bild.

- Sicherstellen, dass das Antennenkabel richtig angeschlossen ist.
- Nachprüfen, ob die TV-Signale richtig empfangen werden.
- Eine schlechte Bildqualität kann auf eine A-VHS-Kamera oder Camcorder und gleichzeitigen Anschluss von Peripheriegeräten gleichzeitig zurückzuführen sein. Schalten Sie eines der anderen Peripheriegeräte aus.
- Das "Geisterbild" oder doppelte Bild kann durch ein Blockieren der Antenne wegen anderen Hochhäusern oder Hügeln verursacht werden. Die Bildqualität kann mit einer guten Richtantenne verbessert werden.
- Die horizontalen Punktlinien auf den Bildern können durch elektrische Störungen verursacht werden, wie z. B. Haarfön, Neonlampen in der unmittelbaren Nähe usw. Schalten Sie diese Geräte aus oder entfernen Sie sie.

Zu dunkles, zu helles oder zu abgetöntes Bild.

- Die Farbeinstellung prüfen.
- Die Helligkeits-Einstellung prüfen.
- Die Schärfe-Einstellung prüfen.
- Die Fluoreszenzlampe hat möglicherweise das Ende ihrer Nutzungsdauer erreicht.

Das Fernbedienungs funktioniert nicht.

- Überprüfen Sie die Batterien des Fernbedienungs.
- Sicherstellen, dass das Sensorfenster für die Fernbedienungs keinem starken Licht von Neonlampen ausgesetzt ist.
- Versuchen Sie, die Sensorlinse für die Fernbedienungs auf dem TV mit einem weichen Tuch sauberzuwischen.
- Wenden Sie die Tasten (Zugriffstasten) auf dem TV an, bevor die Fernbedienungs funktioniert.

Wenn die oben dargestellten Elemente Ihr technisches Problem nicht lösen sollten, beziehen Sie sich auf die Garantiekarte für weitergehende Serviceinformationen.



Produkt-Spezifikationen

Deutsch

| Element | Spezifikation |
|-------------------------|--|
| Anzeigeschirm | |
| Auflösung | 1366 x 768 pixel |
| Helligkeit | 500 nits |
| Kontrast Ratio | 800:1 |
| Bildschirmfarbe | 16.7 M |
| Sichtwinkel | H:170 ; V:170 |
| Reaktionszeit | 12 ms (grey to grey) |
| Stromversorgung | |
| Eingang | 100V - 240 V |
| Max. Strom- aufnahme | 210 W |
| Sparstrom | 5 W |
| Technische Daten | |
| Abmessungen (WxHxT mm) | 1018 x 616 x 210 mm |
| Kippwinkel | +/- 20 Grad |
| Gewicht (kg)/(lbs) | 20.7kg / 45.6lbs. |
| Anschlüsse | |
| AV1/SCART1 | SCART (RGB,CVBS,S-Vidoe,Audio R/L) |
| AV2/SCART2 | SCART (RGB,CVBS,S-Video,YPbPr/CbCr,Audio R/L) |
| AV3 | RCA für YPbPr/CbCr,Audio R/L |
| AV4 | RCA für CVBS, Audio R/L |
| AV5 | S-Video, Audio R/L |
| PC D-sub | JA |
| DVI-D(HDCP) | JA |
| PC-Audio-Eingang | JA |
| Audio Ausgang | JA |
| Kopfhörer | JA |
| Audiosystem | |
| 3D surround | JA |
| Lautsprecher | 10 W + 10 W |
| SRS | WOW |

