



Acer LCD TV

AT3201W

Brugervejledning





Copyright © 2005. Acer Incorporated.
Alle rettigheder forbeholdt.

Acer LCD TV AT3201W Brugervejledning
Original udgave: Maj 2005

Acer og Acer logoet er registrerede varemærker under Acer Incorporated. Andre firmaers produkter eller varemærker anvendt heri er kun med henblik på identifikation og tilhører deres respektive firmaer.





Indhold

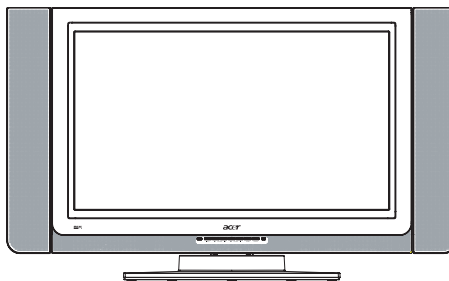

Vigtige sikkerhedsforanstaltninger	5
Vedligeholdelse af Deres fjernbetjening	6
Rengøring og service	6
Først og fremmest	7
Grundlæggende funktioner og ekstrask	7
Tjekliste for pakkens indhold	7
Oversigt over Deres LCD TV	8
Set forfra	8
Fra bagsiden	9
Grundlæggende tilslutning	11
Tilslutning af strømkabel	11
Tilslutning af en antenne	11
Tilslutning af DVD/VCR/AV udstyr	12
Tilslutning af et kamera, videokamera eller videospil	12
Tilslutning af hovedtelefoner	13
Tilslutning af PC eller bærbar PC	13
Fjernbetjening	14
Kom godt i gang	18
Tænd	18
Opsætningsguide	18
Skift af kanaler	18
Justering af lydstyrken	18
OSD Navigation	19
Navigering i OSD med Fjernbetjeningen	19
Avancerede Funktioner	20
Empowering Key: Scenario Modus og Favoritkanaler	20
PIP/PBP/POP	22
Børnesikring	22
Fejlfinding	23
Produkt specifikationer	24







Vigtige sikkerhedsforanstaltninger

Læs disse instruktioner omhyggeligt. Gem dem for fremtidig reference.

1. Følg alle advarsler og instruktioner markeret på produktet.
2. Tag stikket ud før De rengører produktet. Anvend ikke flydende rengøringsmidler eller sprays. Anvend en fugtig klud til rengøring.
3. Anvend aldrig produktet i nærheden af vand.



4. Placer ikke dette produkt på en ustabil vogn, stander eller bord. Produktet kan evt. falde ned og derved blive svært beskadiget.



5. Åbninger og kølehuller er anbragt for at ventilere; derved sørges der for stabil ydelse fra produktet og overophedning forhindres. Disse åbninger må ikke blokeres eller dækkes til. Disse kølehuller bør aldrig blokeres ved at placere produktet på en seng, sofa, tæppe eller lignende overflade. Dette produkt bør aldrig placeres nær eller over en radiator eller anden varmekilde eller i en indbygget installation med mindre der er tilstrækkelig ventilation.

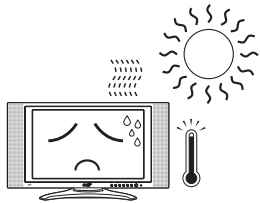

6. Dette produkt bør anvendes med den type strøm der er angivet på mærkaten. Hvis De er usikker om hvilket type strøm er til rådighed bør De kontakte Deres forhandler eller strømforsyningsselskab.
7. Lad ikke noget ligge ovenpå strømledningen. Placer ikke dette produkt et sted hvor folk vil komme til at træde på strømledningen.



8. Hvis en forlængerledning anvendes til dette produkt bør De forvisse Dem om at ampere kapaciteten for udstyret der er tilsluttet forlængerledningen ikke overstiger forlængerledningens ampere kapacitet. Vær også sikker på at den samlede kapacitet for alle produkter der er tilsluttet til stikket ikke overstiger sikringens kapacitet.
9. Skub aldrig genstande af nogen art ind i dette produkt gennem åbningerne da de kunne berøre farlige strømførende dele eller kortslutte dele og derved resultere i brand eller strømstød. Spild aldrig nogen form for væske på produktet.
10. Forsøg aldrig at reparere dette produkt på egen hånd da åbning eller fjerning af låg kan udsætte Dem for farlige strømstød eller andre farer. Overlad alle former for reparation til kvalificeret service personale.
11. Tag stikket ud af kontakten og henvend Dem til kvalificeret service personale under følgende forhold:
 - a. Hvis strømkablet eller stikket er beskadiget eller nedslidt.
 - b. Hvis væske er blevet spildt på produktet.
 - c. Hvis produktet har været udsat for regn eller vand.
 - d. Hvis produktet ikke virker ordentligt når brugervejledningen er fulgt. Juster kun på de ting der er omfattet af brugervejledningen, da forkert justering af andre ting kan resultere i skader og det ofte vil kræve omfattende arbejde fra en uddannet tekniker for at få produktet til at virke normalt igen.
 - e. Hvis produktet er tabt eller coveret er blevet beskadiget.
 - f. Hvis produktet på tydelig vis ikke fungerer som normalt og derved indikerer behov for et serviceeftersyn.
12. Anvend altid kun den korrekte type ledning til strømforsyning til denne enhed (medleveret i tilbehørspakken). Tag altid stikket ud af kontakten førend De reparerer eller skiller dette apparat ad.



Vedligeholdelse af Deres fjernbetjening

Her er der nogle tips til behandlingen af Deres fjernbetjening:

- Tab, våde omgivelser eller placering af fjernbetjeningen i sollys kan forårsage skade. Omgå fjernbetjeningen med forsigtighed.
- Manipuler ikke med batterierne. Hold dem væk fra børn.
- Hvis De forventer at fjernbetjeningen ikke vil blive anvendt i længere tid bør De tage batterierne ud for at forhindre eventuelle skader på fjernbetjeningen som følge af mulig batterilækage.
- Brugte batterier bør smides væk i henhold til den lokale lovgivning. Genbrug om muligt.

Rengøring og service

Ved rengøring af Deres TV bør følgende trin følges:

- 1 Sluk for TV'et.
- 2 Tag stikket ud af kontakten.
- 3 Anvend en blød klud der er oplødt i vand. Anvend ikke flydende eller spray rengøringsmidler.





Først og fremmest

Vi vil gerne takke Dem for at have valgt Acer Deres TV. Deres nye Acer TV vil bringe Dem adskillige år med underholdning, anvendelsesmuligheder og tilfredshed.

Denne brugervejledning introducerer de forskellige funktioner Deres TV kan tilbyde og giver Dem en klar og præcis beskrivelse af produktet og De bedes derfor læse den omhyggeligt og gemme den for senere anvendelse.

Grundlæggende funktioner og ekstrás

- Bredt display med opløsning på 1366x768 – HDTV forberedt display.
- Samtidig forud-visning af programmer med 4 forskellige Picture-In-Picture Modes (billede i billede).
- Fremragende Lyd Forbedring ved hjælp af SRS WOW Teknologi.
- Brilliante farver takket være Gamma korrektion
- Minimerede bevægelses artefakter ved hjælp af Noise Reduction.
- Skarpe og præcise billeder via De-Interlacing og Comb Filtre.
- Bedste DVD Video Kvalitet med 3:2/2:2 Pull Down Recovery.
- Smart design

Tjekliste for pakkens indhold

Deres LCD TV pakke burde indeholde følgende tilbehør, udover tilbehør boksen. Kontroller venligst at alle dele er der.

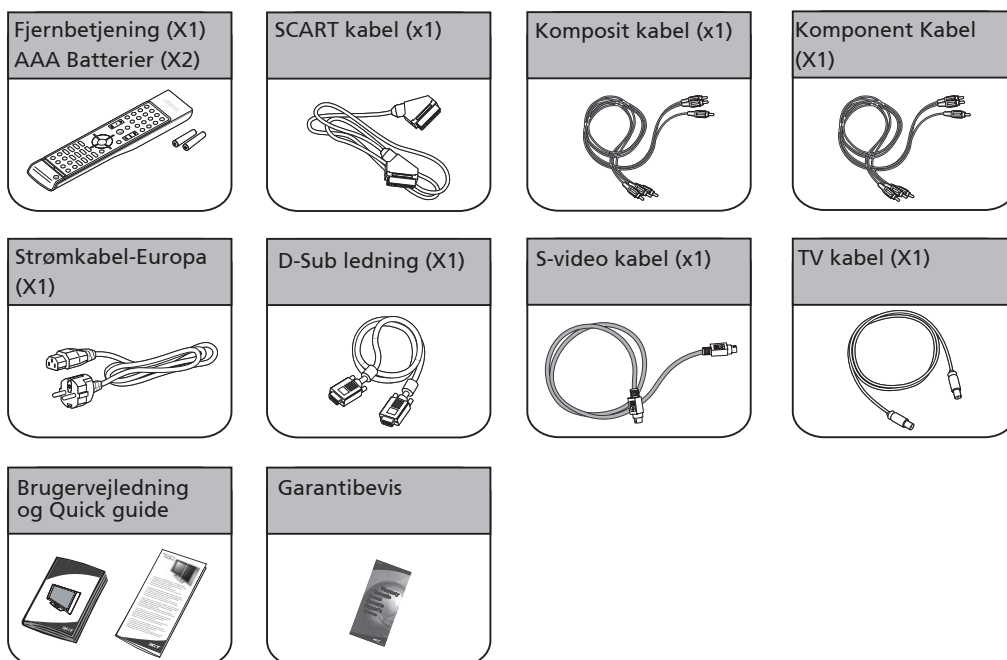

Oversigt over Deres LCD TV

Set forfra

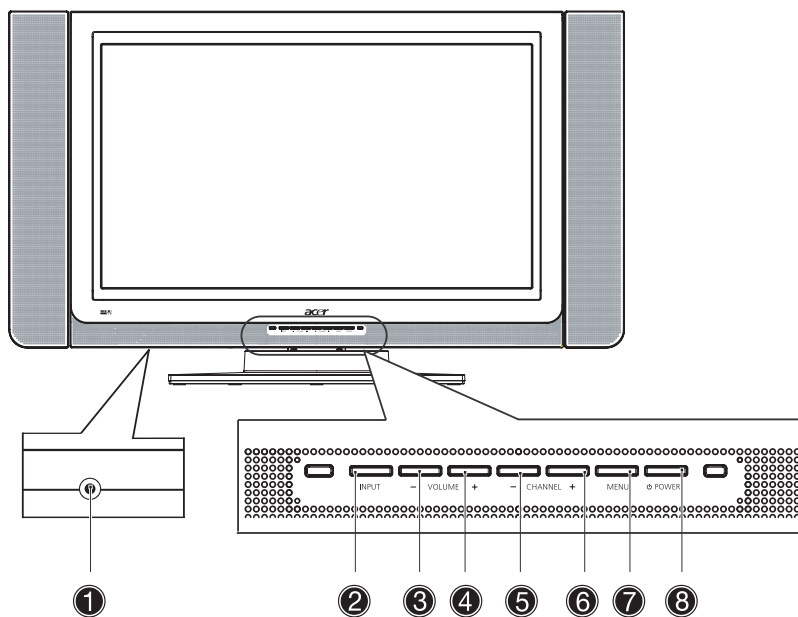

No.	Del	Beskrivelse
①	Hovedtelefon	Tilsluttes til hovedtelefon.
②	Input	Vælg Source. Når OSD er aktiv: Tryk på denne knap for at bekræfte valg.
③	Vol Down	Lydstyrke ned. Når OSD er aktiv: Fungerer også som Venstre pil.
④	Vol Up	Lydstyrke op. Når OSD er aktiv: Fungerer også som Højre pil.
⑤	Channel Down	Skift kanal ned. Når OSD er aktiv: Fungerer også som Ned pil.
⑥	Channel Up	Skift kanal op. Når OSD er aktiv: Fungerer også som Op pil.
⑦	Menu	Aktiver/Deaktiver OSD menu
⑧	Power	Tænd/Sluk



Fra bagsiden

Dansk

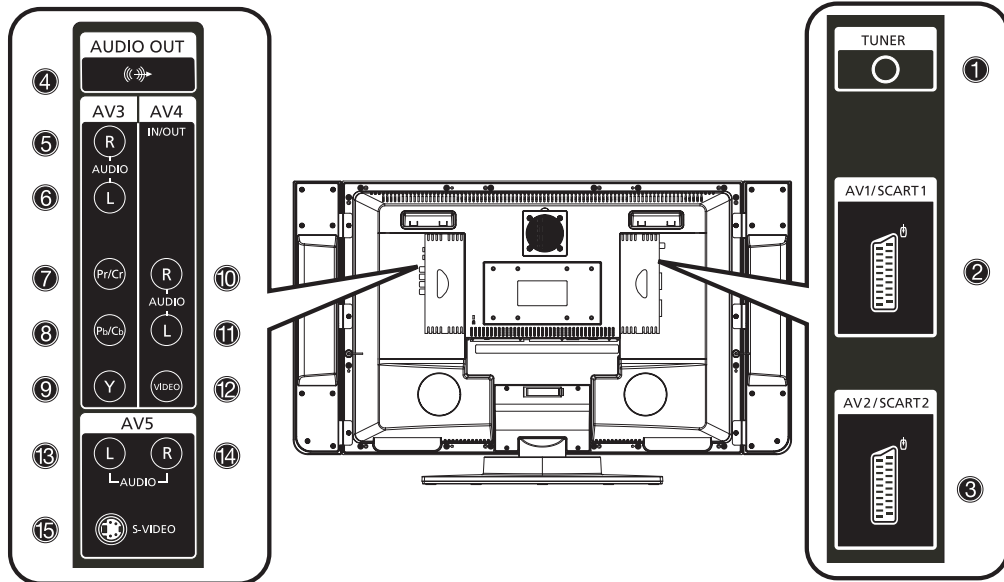

No.	Del	Beskrivelse	
①	Tuner	Tilsluttes til udendørs antenne kabel	
②	AV1 / SCART 1	Ind	Understøtter ekstern enhed med SCART kabel (til RGB, CVBS, S-video, Audio venstre/højre input)
		Ud	I TV modus, tilsluttes til Deres videobåndoptager (VCR) In eller PVR (Personal Video Recorder) In med SCART kabel for at optage TV programmer
③	AV2 / SCART 2	Ind	Understøtter eksterne enheder med et SCART kabel (til RGB, CVBS, S-video, YPbPr/YCbCr, Audio venstre/højre input)
		Ud	I TV modus, tilsluttes til Deres videobåndoptager (VCR) In med et SCART kabel for at optage TV programmer.
④	Audio Udgang	Tilsluttes til audio input stikket ved Deres eksterne enhed.	
AV3			
⑤	Audio-R	Tilsluttes til Audio-R output for Deres DVD, VCD (videobåndoptager) ved hjælp af det røde komposit kabel.	
⑥	Audio-L	Tilsluttes til Audio-R output for Deres DVD, VCD (videobåndoptager) ved hjælp af det hvide komposit kabel.	
⑦	Pr/Cr	Tilsluttes til komponent- Pr/Cr output fra Ders DVD, VCR (videobåndoptager) ved hjælp af det røde komponent kabel.	
⑧	Pb/Cb	Tilsluttes til komponent- Pb/Cb output fra Deres DVD, VCR (videobåndoptager) ved hjælp af det blå komponent kabel.	
⑨	Y	Tilsluttes til komponent- Y output fra Deres DVD, VCR (videobåndoptager) ved hjælp af det grønne komponent kabel.	





Fra bagsiden

Dansk

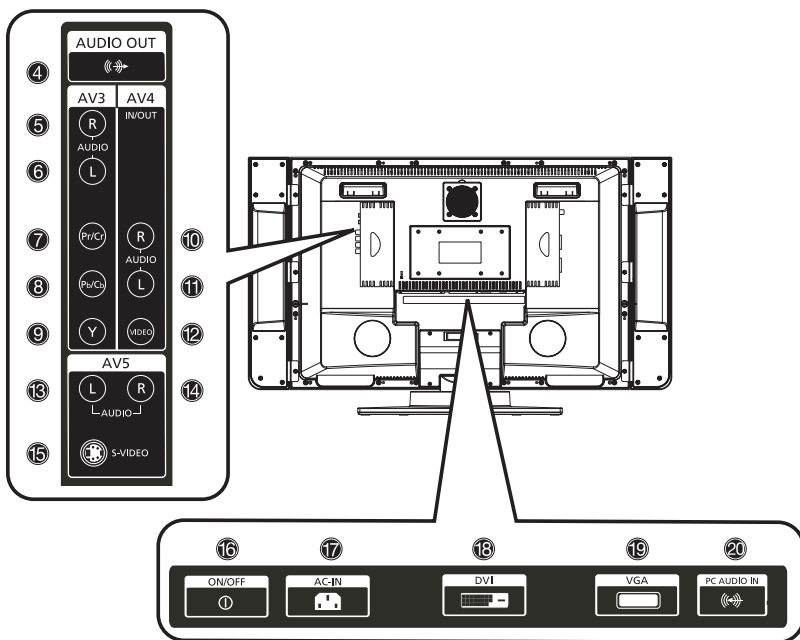

No.	Del	Beskrivelse
AV4		
10	Audio-R	Ind Tilsluttes til Audio-R output fra Deres eksterne enhed med det røde komposit kabel Ud I TV modus, tilsluttes til Deres (videobåndoptager) In eller PVR (Personal Video Recorder) In med det røde komposit kabel for at optage TV programmer (Indstil AV4 til "out" i OSD)
11	Audio-L	Ind Tilsluttes til Audio-L output fra Deres eksterne enhed med det hvide komposit kabel Ud I TV modus, tilsluttes til Deres VCR (videobåndoptager) In eller PVR (Personal Video Recorder) In med det hvide komposit kabel for at optage TV programmer (Indstil AV4 til "out" i OSD)
12	Video	Ind Tilsluttes til komposit - video output fra Deres eksterne enhed med det gule komposit kabel Ud I TV modus, tilsluttes til Deres VCR (videobåndoptager) In eller PVR (Personal Video Recorder) In med det hvide komposit kabel for at optage TV programmer (Indstil AV4 til "out" i OSD)
AV5		
13	Audio-R	Tilsluttes til Audio-R output fra Deres eksterne enhed med det røde komposit kabel
14	Audio-L	Tilsluttes til Audio-L output fra Deres eksterne enhed med det hvide komposit kabel
15	S-Video	Tilsluttes til S-video output fra Deres eksterne enhed med S-video kablet
Bund		
16	Tænd/Sluk	Tænd og sluk for apparatet
17	AC ind	Tilsluttes til en AC strømkilde
18	DVI	Tilsluttes til en ekstern DVI kilde
19	VGA	Tilsluttes til en PC VGA out kilde
20	PC audio ind	Tilsluttes til et PC audio ud stik

10





Grundlæggende tilslutning

Tilslutning af strøm kabel

1. Tilslut AC ledningen til AC input på bagsiden af apparatet.
2. Tilslut stikket til stikkontakten som vist.

Dansk

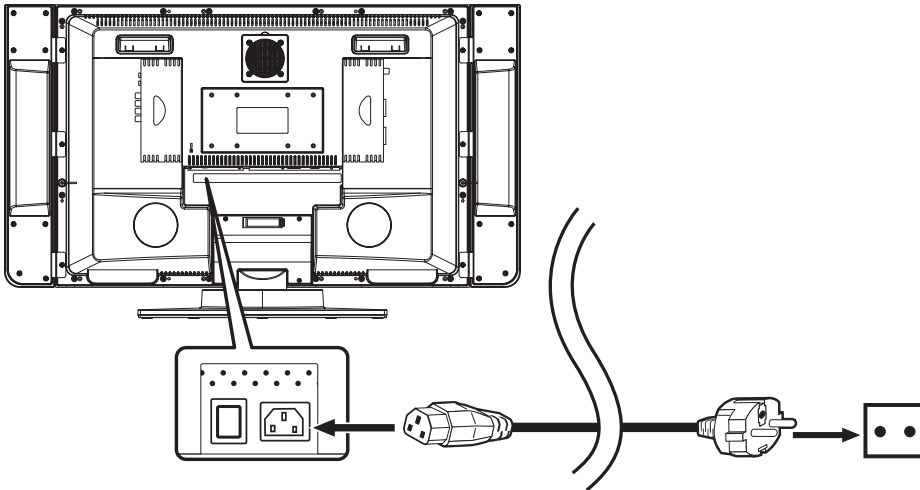

Tilslutning af en antenne

Tilslut udendørs antenne kabel til antenne stikket bag på TV'et som vist.

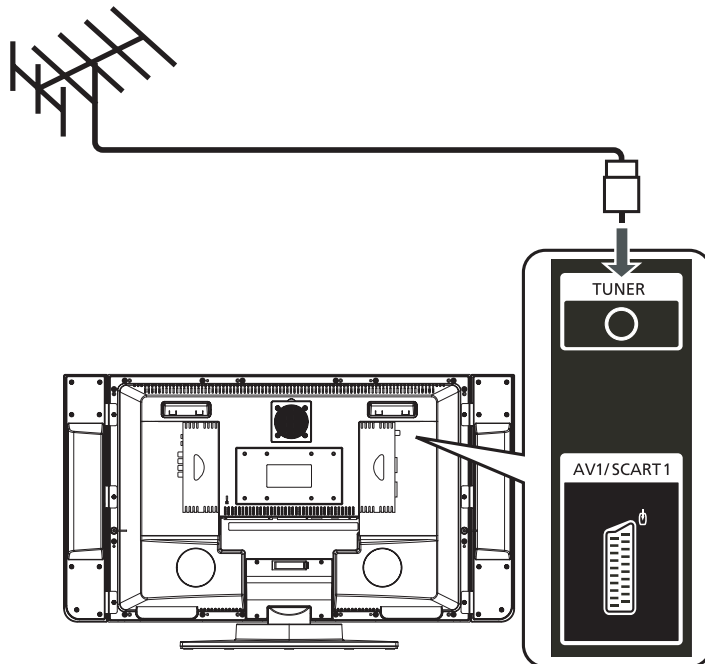



Tilslutning af DVD/VCR/AV udstyr

Tilslut SCART-SCART kablet som vist forneden.

Dansk

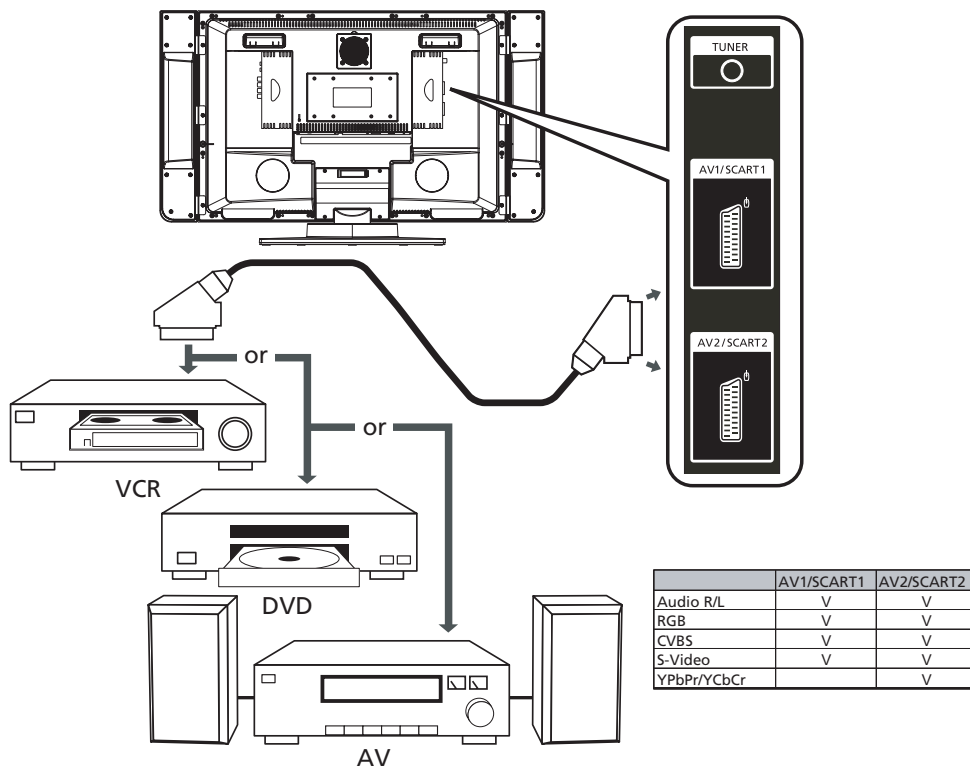

De kan alternativt anvende andre stik som f.eks. Komponent, S-video, video og Audio R/L til det passende udstyr

Tilslutning af et kamera, videokamera eller videospil

Tilslut Deres kamera eller videokamera til Video/Audio portene i bunden af TV'et som vist nedenfor.

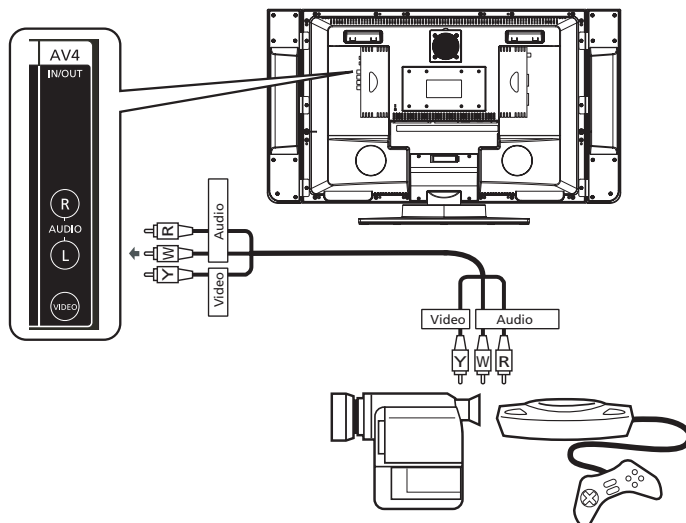



Tilslutning af hovedtelefoner

Tilslut hovedtelefoner til hovedtelefon stikket i bunden af TV'et som vist nedenfor.



Dansk

Tilslutning af PC eller bærbar PC

Tilslut Deres PC eller bærbare PC til D-Sub eller DVI portene i bunden af Tv'et, som vist nedenfor.

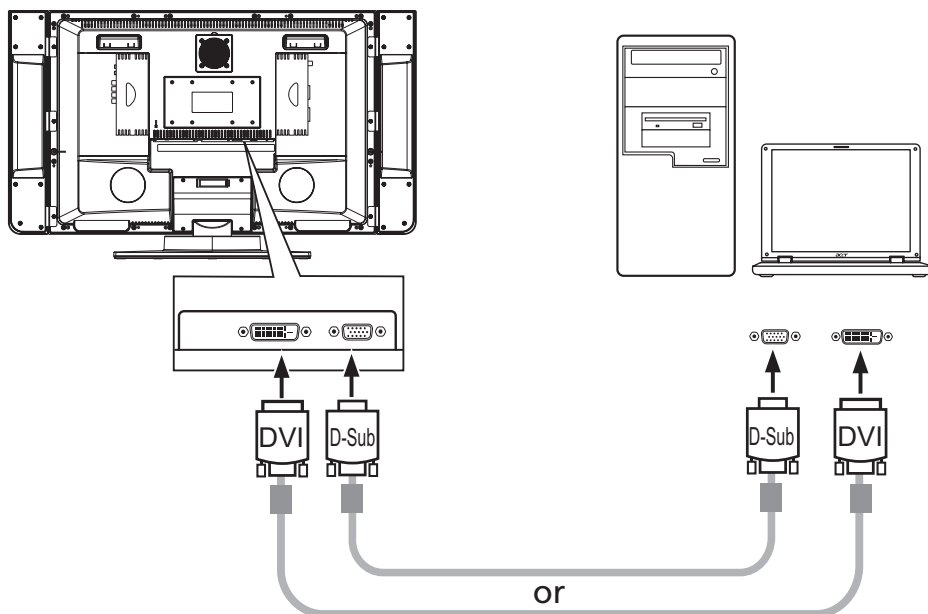

Maksimal opløsning er 1366x768. For tilslutning til PC er optimal indstilling 1360x768 @ 60Hz.

13





Fjernbetjening

Dansk

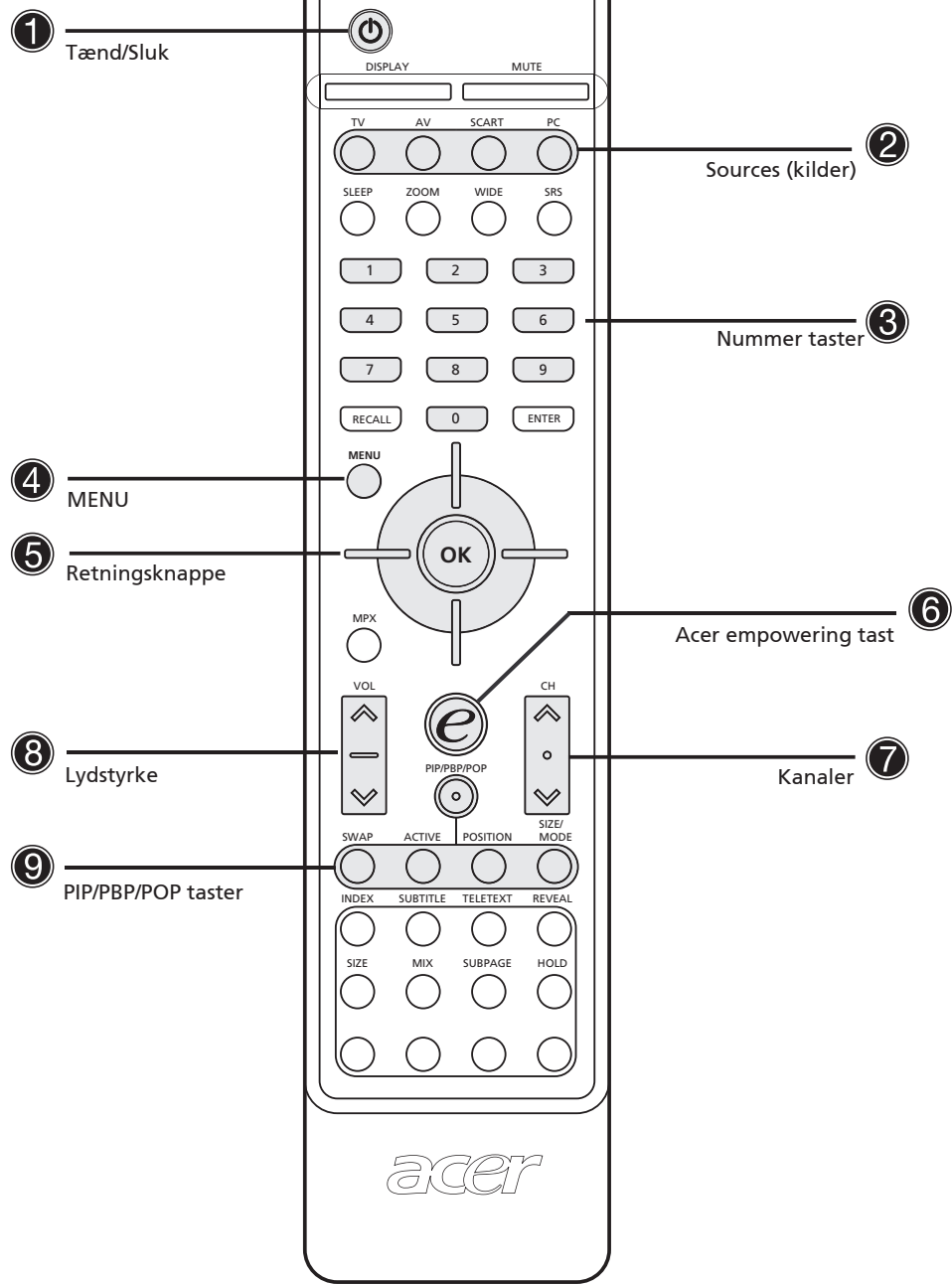



Del	Beskrivelse
① Tænd/sluk knap	Tryk for at tænde/slukke for TV.
DISPLAY	Viser kanal nummer og input source i øverste højre hjørne af skærmen.
MUTE	Tryk en gang for at slå lyden fra; tryk en gang igen for at slå lyden til.
TV	Tryk for at vælge TV modus.
② AV	Tryk for at skifte kilder mellem AV3, AV4 og AV5
SCART	Tryk for at skifte kilde mellem SCART1 og SCART2.
PC	Tryk for at skifte kilde mellem VGA og DVI
SLEEP	Indstil en tidsperiode hvorefter TV automatisk skifter over til standby. Tryk gentagne gange for at vælge antallet af minutter.
ZOOM	Tryk for at skifte billedet mellem Normal, Zoom1 (2X) og Zoom2 (4X). Efter at have valgt zoom niveau, brug 4-vejs scroll-knap til at vælge zoom område, tryk på OK for at aktivere.
WIDE	PTryk for at skifte skalering modus mellem 4:3, 16:9, Panorama og Letterbox.
SRS	Tryk for at vælge WOW, TruBass, SRS, "Off" modes den rækkefølge. SRS er en teknologi til fremhævelse af 3D lyd, bas ydelse og til opnåelse af et bredere lydspektrum.
③ Nummer taster	Nummer taster fra 0-9.
ENTER	Tryk for at bekræfte kanal valg foretaget med nummer tasterne.
RECALL	Tryk for at gå tilbage til den tidligere viste kanal.
④ MENU	Åben Menu eller afslut Menu.
⑤ 4-way scroll key/OK	Når OSD er aktiv: Naviger op, ned, venstre og højre i OSD menuen / tryk på OK for at bekræfte. Når i Zoom modus: Naviger op, ned, venstre og højre på skærmen, tryk på OK for at zoome ind på det valgte område.
MPX	Tryk for at vælge lydssystem, vises i øverste højre hjørne.
⑥ e	Acer Empowering Key (til Favorit Kanal, Scenario Mode). Se side 20.
CH (op/ned)	Tryk på disse taster for at skifte til næste kanal i rækken.
⑦ VOL (op/ned)	Tryk på disse taster for at hæve og sænke lydstyrken.
⑧ PIP/PBP/POP	Skift mellem PIP/PBP/POP modus. Se side 22.
SWAP	Når i PIP/PBP modus: Skift mellem primær og sekundær.
ACTIVE	Når i POP modus: Vælg det aktive skærbillede.
⑨ POSITION	Når i PIP modus: Skift position af det sekundære skærbillede i PIP modus.
SIZE/MODE	Når i PIP modus: Skift sekundær skærbillede størrelse 25%, 37,5%, 50% Når i POP modus: Skift POP modus 1+5 / 1+12



Fjernbetjening

Dansk

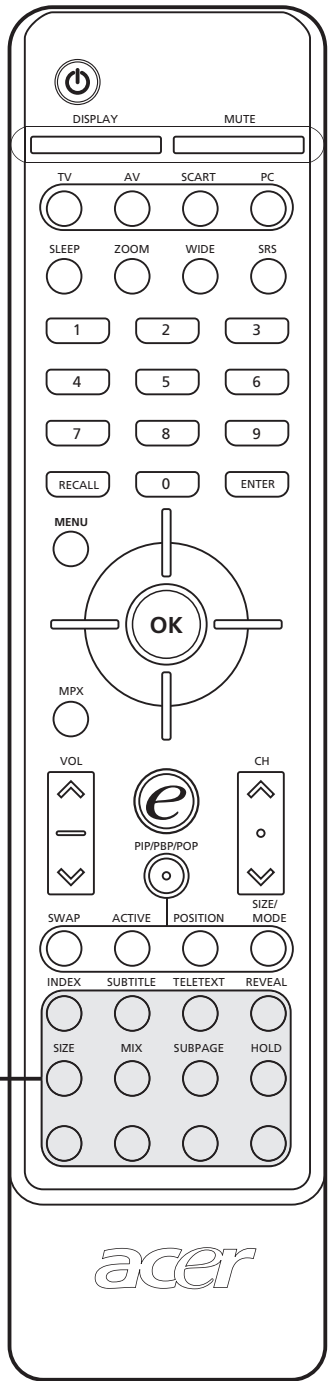

① Tekst TV taster





Tekst TV

Dansk

Del	Beskrivelse
INDEX	Gå til index siden
SUBTITLE	Vis undertekster på skærmen
TELETEXT	Tryk for at skifte mellem TV/AV og Tekst TV modus.
REVEAL	Tryk for at vise skjult Tekst TV information.
① SIZE	Tryk en gang for at forstørre Tekst TV siden 2X; tryk igen for normal visning.
MIX	Tryk for at overlappe Tekst TV side på TV billedet, dvs. undertekster.
HOLD	Tryk for midlertidigt at stoppe den viste Tekst TV side i multi-side visningsmodus.
Farve Taster (Rød/ Grøn/Gul/Blå)	Aktiverer de tilsvarende knapper på Tekst TV siden.





Kom godt i gang

Dansk

Tænd

- Tryk på Tænd/Sluk knappen i bunden af Deres TV.
- Tryk på tænd/sluk knappen, nummer taster eller kanal up/ned knappen på fjernbetjeningen.

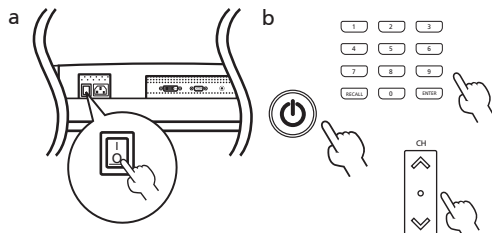

Opsætningsguide

Første gang De tænder for Tv'et vil opsætningsguiden hjælpe Dem med at fuldføre "valg af sprog" og "kanal scan".

Trin 1. Indsæt venligst coaxial tuner kabel og tryk derefter på "OK" tasten.

Trin 2. Auto Scan, vent venligst.

Opsætning komplet



Skift af kanaler

- Tryk på 0-9 på fjernbetjeningen for at vælge en kanal. Kanalen skifter efter 2 sekunder. Tryk på ENTER for at skifte kanal med det samme.

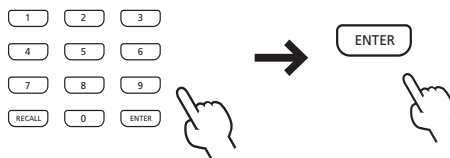

- De kan også skifte mellem kanaler ved at trykke og holde Channel Up/Down knappen på fjernbetjeningen nede. Up øger kanalnummeret og Down sænker kanalnummeret.

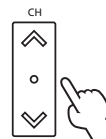

Justering af lydstyrken

Juster lydstyrken ved hjælp af VOL +/- knappen på fjernbetjeningen. Tryk på Up øger lydstyrken og tryk på Down sænker lydstyrken.

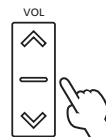

De kan også justere lydstyrke og vælge kanaler ved hjælp af knapperne på front kontrol panelet. Se venligst "Front panel" på side 8 for yderligere oplysninger.



OSD Navigation

Avancerede indstillinger og billedjusteringer er mulige via OSD (on-screen-display) menuer, som vist i eksemplet nedenfor.

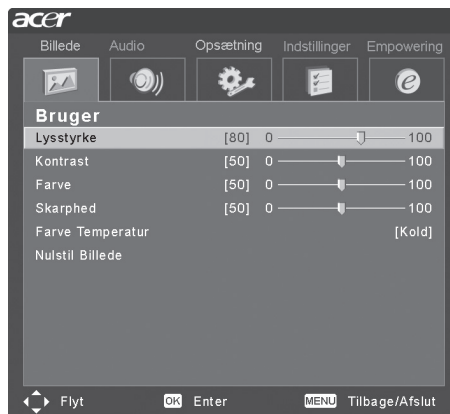





Dansk



De kan også navigere i disse menuer ved hjælp af knapperne på frontpanelet. Se venligst "Set Forfra" på side 8 for yderligere information.

Navigering i OSD med Fjernbetjeningen

Der er fem hovedmenuer i OSD menuen. De er: Picture (Billede) , Audio , Settings (Opsætning) , Options (Indstillinger)  og Empowering . Naviger nemt i disse menuer ved hjælp af følgende metode:

1. Tryk på "Menu" tasten på fjernbetjeningen eller tryk på "Menu" tasten på kontrol panelet.

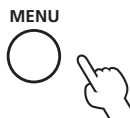

2. Vælg den ønskede menu ved at trykke på Venstre/Højre side af retningsknappen for at skifte mellem de fem menuer.

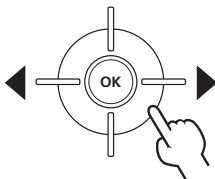

3. Anvend retningsknappen til at åbne menuen. Op/Ned retningerne vil gennemgå menuens muligheder, Venstre/Højre laver om på de forskellige opsætninger (for eksempel, i Picture menuen, opsætninger for ting som lysstyrke, kontrast osv.) Hvis der ikke er nogen mulighed for at justere, så tryk Enter for at vælge.

Avancerede Funktioner

Dansk

Empowering Key: Scenario Modus og Favoritkanaler

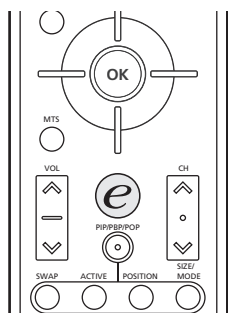

Anvend OSD til at definere Deres »e« Empowering key opsætning: Scenario modus og Favoritkanal. Standardindstillingen for "e" tasten er Scenario modus. Følg den følgende fremgangsmåde: Menu -> Empowering -> e Key Opsætning. Vælg mellem "Favoritkanal" eller "Scenario Modus". Derefter vil Deres personlige valg blive vist når De trykker på "e" tasten.

Scenario Modus

Tryk på "e" Empowering tast og anvend Scenario modus for at vælge forud definerede audio og video indstillinger for optimal nydelse af de følgende scenarier: Standard, film, sport, koncert, spil, bruger defineret; der viser klare billeder.

Modus	Scenario Modus Design Retning
Standard	Med standard modus kan De se Deres yndlingskanaler med skarpe, klare billeder takket være tilpassende lysstyrke og kontrast justeringer. Klar audio leveres af SRS ydelse.
Film	For den mest behagelige filmoplevelse hjemme viser Film modus svagt belyste scener i klare detaljer, kompenserer for farver og viser bevægende billeder i høj kvalitet. Dette opnås ved hjælp af optimal Gamma korrektion samt justeringer for farvemæthed, lysstyrke og kontrast. Film modus opnår det bedste mulige af high-definition film ved at anvende SRS WOW teknologi.
Spil	Spil modus viser med stor detaljerighed den flotte grafik i moderne videospil og yder derved virkelighedstro underholdning samtidig med at Deres øjne skånes ved hjælp af justeringer på lysstyrke og kontrast. Derudover tilbyder Spil modus også en væsentlig bedre lydoplevelse takket være SRS WOW teknologi.
Sport	Sport modus egner sig til udendørs sportsprogrammer hvor den yder præcis baggrundsdybde og klar visning af den oplyste udendørs bane og de mørkere tribuner. Sport modus er også fremragende til at forbedre farver og vise hurtigt bevægende billeder i høj kvalitet. Alt dette opnås ved hjælp af specifikke Gamma korrektioner og farvemæthedsindstillinger. Klar og præcis audio kan høres takket være TruBass ydelse.
Koncert	Koncert modus placerer Dem i en virtuel koncert sal, operahus eller andre lignende svagt belyste omgivelser ved hjælp af tilpassede lysstyrke og kontrast justeringer. Koncert modus fremhæver symfoniske toner og tenorens sangstemme ved hjælp af SRS WOW teknologi.



Favoritkanaler

Bemærk venligst at Scenario modus er standardværdien for »e« Empowering tasten. For at kunne gøre brug af de følgende instruktioner bør De venligst indstille Favoritkanal som standard ifølge fremgangsmåden der er beskrevet på foregående side.

Lagring af favoritkanaler

For hurtig adgang til Deres favoritkanaler bør De anvende følgende metode:

- For at lagre en kanal i hukommelsen til hurtig adgang, vælg den ønskede kanal og tryk og hold "e" Empowering tasten på fjernbetjeningen nede i mere end 2 sekunder. Dette lagrer TV programmet i bunden af listen over favoritkanaler.
- Der er i alt fem pladser hvor De kan lagre TV programmer.
- Hvis der ikke er nogle tomme pladser, vil det første program blive slettet og det nye TV program bliver tilføjet i bunden af listen. Kort sagt er det "først ind, først ud".
- Når det viste program er lagret i listen over favoritter, så vil et tryk på "e" tasten i mere end 2 sekunder fjerne det program fra listen over favoritter.
- For at se de kanaler der på nuværende tidspunkt er lagret, tryk på "e" Empowering tasten. De vil så kunne se et skærmbillede der minder om det viste nedenfor.



Visning af Deres favoritkanaler

- Listen over favoritkanaler vises når de trykker på "e" Empowering tasten på Deres fjernbetjening i mindre end 1 sekund. Den favoritkanal der vises på nuværende tidspunkt vil være markeret. Tryk endnu engang på "e" Empowering for at Deres andre favoritkanaler i rækkefølge i henhold til listen over favoritter.



PIP/PBP/POP

Dansk

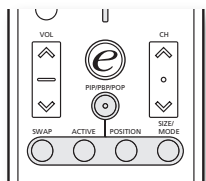

I TV, AV, SCART og PC modus, tryk PIP/PBP/POP tasten en gang for at vise billedet i billedet (PIP). Tryk to gange for at vise billede ved billede (PBP).

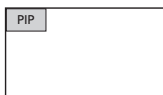

PIP (Picture in Picture)

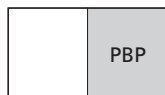

PBP (Picture by Picture)

I SCART og PC modus, tryk PIP/PBP/POP tasten tre gange for at vise billede-på-billede (POP). Derefter vil POP skærmen vise de følgende TV kanaler en efter en.

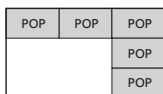

POP (Picture on Picture)

PIP

1. Tryk på "TV/SCART/AV/PC" tasterne, nummer tasterne eller "CH up/down" for at skifte indholdet af PIP vinduet.
2. Tryk på "Swap" tasten for at skifte indholdet af det primære vindue og PIP vinduet.

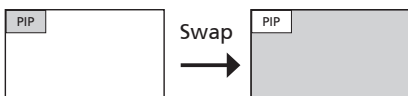

3. Tryk på "Position" tasten for at vælge placeringen af de sekundære vinduer, fra øverst til venstre -> øverst til højre -> nederst til højre -> nederst til venstre, som vist i billedet.

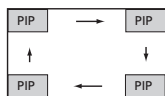

4. Tryk på "Size/Mode" tasten for at ændre på størrelsen af PIP billedet mellem 25%, 37.5%, 50%.

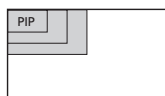

PBP

1. Tryk på "TV/SCART/AV/PC" tasterne, nummer tasterne eller "CH up/down" for at skifte indholdet af PBP vinduet.
2. Tryk på "Swap" tasten for at skifte indholdet af det primære vindue og PBP vinduet.

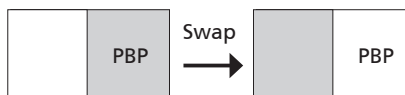

POP

1. Tryk på "Activate" tasten for at aktivere TV kanalen i øverste venstre POP vindue.
2. Tryk på nummer tasterne eller "CH up/down" knappen for at skifte TV kanalen i øverste venstre POP vindue. Tryk derefter igen på "Activate" tasten. De andre POP vinduer vil vise de følgende kanaler i rækkefølge.
3. Tryk på "Size/Mode" tasten for at åbne 1 + 5 eller 1 + 12 picture on picture modus som vist i illustrationen nedenfor.

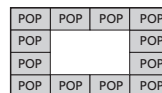
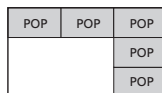

Børnesikring

Når i TV modus kan De finde Parental Control funktionen (børnesikring) i menuen Indstillinger. Indtast et fire cifret PIN nummer ved hjælp af nummer tasterne på Deres fjernbetjening. Anvend dette nummer til at juster indstillingerne for Parental Control og dermed forhindre adgang til bestemte kanaler.

Hvis De skulle glemme Deres PIN kode, så indtast venligst 6163 for at nulstille.

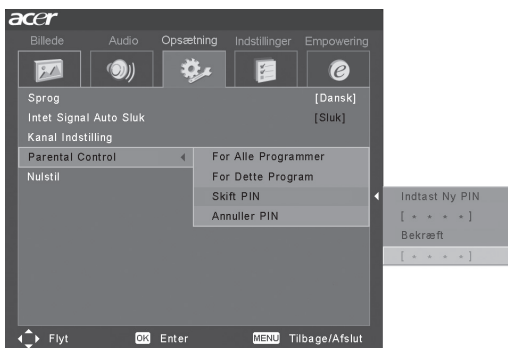



Fejlfinding

Førend De ringer til Acer service center, bør De kontrollere følgende:

Det følgende er en liste over mulige situationer der kan opstå under anvendelsen af Deres LCD TV. Der er angivet nemme svar og løsninger til hver enkelt.

Der er intet billede eller lyd.

- Kontroller at strømkablet er sat ordentlig i stikkontakten.
- Kontroller at input modus er korrekt indstillet til Deres valgte input.
- Kontroller at antennen bag på TV'et er korrekt tilsluttet.
- Kontroller at hovedkontakten står på tændt.
- Kontroller at lydstyrken ikke er sat til minimum eller at lyden ikke slået fra.
- Kontroller at hovedtelefoner ikke er tilsluttet.
- Kontroller om der modtages et andet signal end fra TV stationen.

Billedet er ikke klart.

- Kontroller at antennekablet er korrekt tilsluttet.
- Kontroller hvorvidt TV signaler modtages korrekt.
- Dårlig billedkvalitet kan forårsages af samtidig tilslutning af A-VHS kamera eller videokamera og andre eksterne tilslutninger. Sluk for et af de andre eksterne enheder.
- Et dobbelt vist billede kan skyldes hindring af antennen på grund af høje bygninger eller bakker i landskabet. Anvendelse af en kraftig direkte antenne kan forbedre billedkvaliteten.
- Horisontale prikkede linier vist i billederne kan skyldes elektrisk interferens fra f.eks. hårtørrer, neon lys osv. Sluk for disse apparater eller fjern dem.

Billede er for mørkt, for lyst eller dæmpet.

- Kontroller indstillinger for farver.
- Kontroller indstillinger for lysstyrke.
- Kontroller indstillinger for skarphed.
- Fluorescerende lampe skal eventuelt skiftes ud.

Fjernbetjening virker ikke.

- Kontroller batterierne i fjernbetjeningen.
- Kontroller at fjernbetjenings sensor vinduet ikke er under kraftig fluorescerende lys.
- Prøv at rengøre fjernbetjenings sensor linse på TV'et med en blød klud.
- Anvend knapperne (hot keys) på fjernsynet førend fjernbetjeningen virker.

Hvis ovenstående hjælp ikke løser Deres tekniske problem, så bedes De finde Deres garantibevis for information om service.

Produkt specifikationer

Dansk

Del	Specifikation
Panel specifikationer	
Opløsning	1366 x 768 pixels
Lysstyrke (typisk)	500 nits
Kontrast forhold (typisk)	800:1
Display farver	16.7 M
Viewing Angle (typisk)	H:170 ; V:170
Response Time (typisk)	12 ms (grå til grå)
Strømforsyning	
Input	100V til 240 V-AC.
Maksimalt strømforbrug	210 W
Strømsparing	5 W
Mekanisk	
Dimensioner (B x H x D mm)	1018 x 616 x 210 mm
Dreje vinkel	40 grader (R20 & L20)
Vægt (kg) / (lbs.)	20.7kg / 45.6lbs.
Vægophæng	Ja
Terminal	
AV1/ SCART1	SCART(RGB,CVBS,S-Vidoe,Audio R/L)
AV2/ SCART2	SCART(RGB,CVBS,S-Video,YPbPr/CbCr,Audio R/L)
AV3	RCA til YPbPr/CbCr,Audio R/L
AV4	RCA til CVBS, Audio R/L
AV5	S-Video, Audio R/L
PC D-sub	Ja
DVI-D(HDCP)	Ja
PC audio ind	Ja
Audio-ud	Ja
Hovedtelefon	Ja
Audio system	
3D surround	Ja
Højttalere	10 W + 10 W
SRS	WOW