



Acer LCD TV

AT3201W

Gebruikershandleiding





Copyright © 2005. Acer Incorporated.
Alle rechten voorbehouden.

Acer LCD TV AT3201W Gebruikersgids
Oorspronkelijke uitgave: Maart 2005

Acer en het Acer logo zijn geregistreerde handelsmerken van Acer Incorporated. Productnamen van andere bedrijven of handelsmerken die hier gebruikt worden fungeren slechts als aanduiding van de besproken producten en zijn eigendom hun respectievelijke bedrijven.





Inhoud

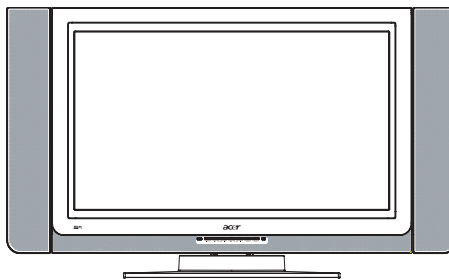

Belangrijke veiligheidsinstructies	5
Zorg dragen voor uw afstandsbediening	6
Reinigen en onderhoud	6
Alvorens te beginnen	7
Algemene functies en voordelen	7
Controlelijst van de verpakking	7
Overzicht van uw LCD-TV	8
Het voorpaneel	8
Het achterpaneel	9
Hoofdaansluitingen	11
Het netsnoer aansluiten	11
De antenne aansluiten	11
DVD/VCR/AV uitrusting aansluiten	12
Een camera, camcorder of videoconsole aansluiten	12
Een hoofdtelefoon aansluiten	13
Een computer of een notebook computer aansluiten	13
Afstandsbediening	14
Om te beginnen	18
Inschakelen	18
Installatie-wizard	18
Veranderen van kanaal	18
Het volume regelen	18
OSD-navigatie	19
Het OSD-menu bedienen aan de hand van de afstandsbediening	19
Geavanceerde functies	20
De Empowering-toets: Scenariomodus en favoriete kanalen	20
PIP/PBP/POP	22
Kinderslot	22
Oplossen van problemen	23
Productspecificaties	24







Belangrijke veiligheidsinstructies

Lees zorgvuldig de instructies. Bewaar ze voor toekomstig gebruik.

1. Volg alle waarschuwingen en instructies die op het product vermeld staan.
2. Trek de stekker van het product uit het stopcontact alvorens het reinigen. Gebruik geen vloeibare reinigingsmiddelen of aerosol reinigingsmiddelen. Gebruik een lichtjes vochtige doek voor het reinigen.
3. Gebruik dit product niet in de nabijheid van water.



4. Plaats dit product in geen geval op een onstabiele, staander of tafel. Het product kan vallen en ernstige schade oplopen.
5. Sleuven en opening zijn voorzien voor venti-



latiedoeleinden; om een betrouwbare werking van het product te waarborgen en om het te beschermen tegen oververhitting. Deze openingen mogen niet bedekt of geblokkeerd worden. De openingen mogen in geen geval geblokkeerd worden door het product op een bed, sofa, mat of ander zacht oppervlak te plaatsen. Dit product mag nooit in de nabijheid of op een radiator of een warmtebron geplaatst worden. Het mag eveneens in een meubelstuk ingebouwd worden tenzij behoorlijke ventilatie voorzien is.

6. Dit product moet door een voedingsbron ge-

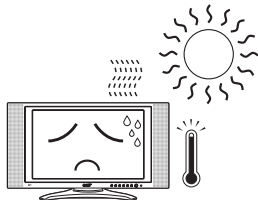

voed worden die vermeld staat op het etiket. Indien u niet zeker bent van de beschikbare voedingsbron, raadpleeg dan uw plaatselijke verdeler of elektriciteitsbedrijf.

7. Leg geen voorwerpen op het netsnoer. Zorg ervoor dat het netsnoer op een plaats ligt waar er niemand over kan struikelen.



8. Indien een verlengingsnoer met dit product gebruikt wordt, moet u ervoor zorgen dat de totale ampère waarde van de toestellen die op het verlengingsnoer aangesloten zijn de ampère waarde van het verlengingsnoer niet overschrijden. U moet er ook voor zorgen dat het totale vermogen van alle op het stopcontact aangesloten toestellen de waarde van de zekering niet overschrijden.
9. Duw geen voorwerpen door de ventilatiegaten van het product. Indien u dit zou doen kunt u in contact komen met gevaarlijke hoogspanningspunten of kunt u inwendige onderdelen beschadigen die een brand of elektrische schok kunnen veroorzaken. Mors geen vloeistoffen over het product.
10. Tracht niet het product zelf te herstellen. Het openen of verwijderen van deksels kan u doen blootstellen aan gevaarlijk hoogspanningspunten of andere risico's. Laat alle herstellingen uitvoeren door bevoegd onderhoudspersoneel.
11. Trek de stekker van dit product uit het stopcontact en raadpleeg bevoegd onderhoudspersoneel in de volgende omstandigheden:
 - a. Indien het netsnoer of stekker beschadigd of uitgerafeld is.
 - b. Indien er een vloeistof op het product gemorst werd.
 - c. Indien het product werd blootgesteld aan regen of water.
 - d. Indien het product niet normaal werkt na opvolging van de bedieningsinstructies. Regel enkel deze functies die besproken worden in de bedieningsinstructies. Een onjuiste regeling van andere functies kan schade veroorzaken die dient hersteld te worden door bevoegde technici.
 - e. Indien het product gevallen is of indien de behuizing beschadigd werd.
 - f. Indien de prestaties van het product op een opmerkelijke manier veranderd zijn, die wijzen op het vereisen van onderhoud.
12. Gebruik enkel het juiste type netsnoer (meegeleverd in uw doos met accessoires) voor dit toestel. Trek altijd de stekker uit het stopcontact, alvorens dit toestel te reinigen of uit elkaar te halen.

Zorg dragen voor uw afstandsbediening

Let op de onderstaande punten bij het gebruik van uw afstandsbediening:

- Het vallen, nat maken of het in het zonlicht plaatsen van de afstandsbediening kan schade veroorzaken. Hanteer de afstandsbediening met zorg.
- Knoei niet met batterijen. Hou ze buiten bereik van kinderen.
- Wanneer u denkt dat de afstandbediening voor een langere tijd niet gebruikt zal worden, verwijder dan de batterijen om mogelijk schade aan de afstandsbediening te vermijden indien er zich een batterijlek zou voordoen.
- Werp gebruikte weg zoals bepaald wordt door de lokale wetgeving. Recycleer indien mogelijk.

Reinigen en onderhoud

Wanneer u uw LCD-TV reinigt, volg dan de onderstaande stappen:

1. Schakel de TV uit.
2. Trek het netsnoer uit het stopcontact.
3. Gebruik een zachte, met water vochtig gemaakte doek. Gebruik geen vloeistoffen of aërosol reinigingsmiddelen.



Alvorens te beginnen

Hartelijk dank voor het aankopen van de Acer LCD TV. Wij zijn zeker dat uw nieuwe Acer TV u jaren van kijkplezier, entertainment en voldoening zal geven.

Deze gebruikershandleiding zal u de verschillende functies van uw LCD-TV introduceren en geeft u duidelijke en beknopte informatie over dit product. Om die reden wordt u aanbevolen deze handleiding aandachtig door te nemen en hem te bewaren voor eventueel toekomstig gebruik.

Algemene functies en voordelen

- Breedbeeld weergave met een resolutie van 1366x768 - HDTV Ready Display
- Gelijktijdig voorvertonen van programma's met 4 verschillende Picture-In-Picture modi
- Voortreffelijke verbetering van het geluid aan de hand van de SRS WOW technologie
- Briljante kleuren met gammacorrectie
- Geminimaliseerde Motion Artefacts door ruisverwijdering
- Scherpe en nauwkeurige beelden met De-interlacing en Comb Filter
- Best DVD Videokwaliteit met 3:2/2:2 Pull Down Recovery
- Stijlvol uitzicht

Controlelijst van de verpakking

De verpakking van uw LCD -TV moet de volgende accessoires bevatten, in addition to the accessory box. Controleer of dat alle artikelen aanwezig zijn.

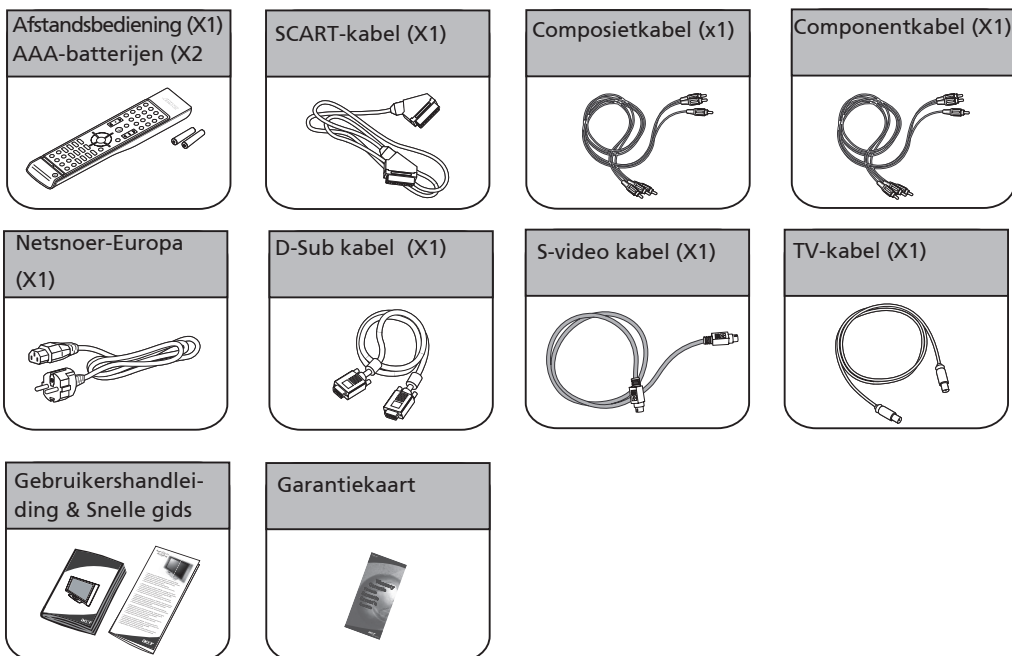

Overzicht van uw LCD-TV

Het voorpaneel

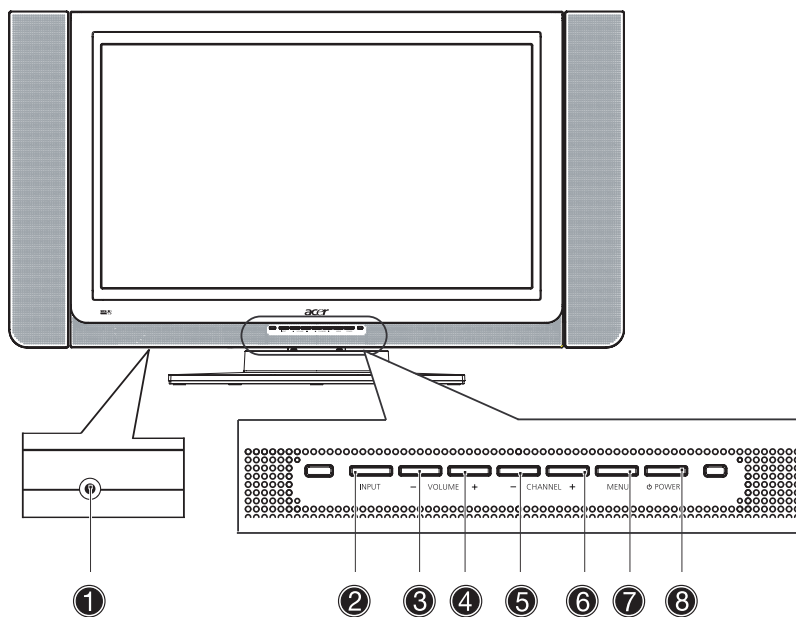

Nr.	Itemnummer	Beschrijving
1	Hoofdtelefoon	Aansluiting op de hoofdtelefoon.
2	Ingang	Selecteer de bron. Wanneer het OSD-menu aanstaat: Druk op deze knop om de selectie te bevestigen
3	Volume omlaag	Volume omlaag. Wanneer het OSD-menu aanstaat: heeft dezelfde functie als de pijl naar links
4	Volume omhoog	Volume omhoog. Wanneer het OSD-menu aanstaat: heeft dezelfde functie als de pijl naar rechts
5	Kanaal omlaag	Kanaal omlaag. Wanneer het OSD-menu aanstaat: heeft dezelfde functie als de pijl naar omlaag
6	Kanaal omhoog	Kanaal omhoog. Wanneer het OSD-menu aanstaat: heeft dezelfde functie als de pijl naar omhoog
7	Menu	Het OSD-menu aan- of uitzetten
8	Aan/uitschakelaar	Aan- of uitzetten van het scherm



Het achterpaneel

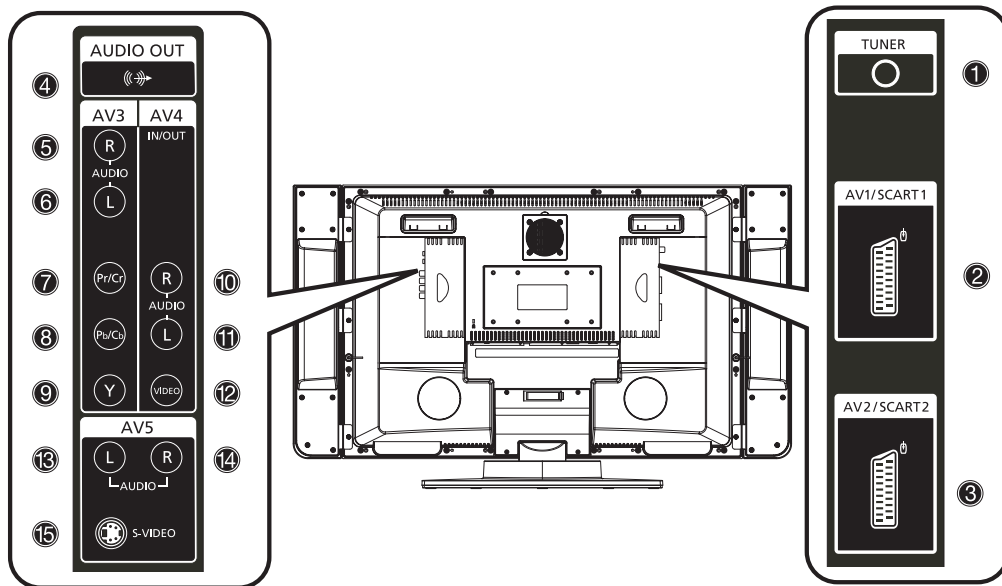

Nr.	Itemnummer	Beschrijving
①	Tuner	Aansluiting op de antennekabel van buiten
②	AV1 / SCART 1	Ingang Ondersteunt een extern apparaat met een SCART-kabel (voor RGB, CVBS, S-Video, Audio links/rechts ingang) Uitgang In de TV-modus, aansluiten op de ingang van uw videorecorder of de PVR-ingang met een SCART-kabel om televisieprogramma's op te nemen
③	AV2 / SCART 2	Ingang Ondersteunt een extern apparaat met een SCART kabel (voor RGB, CVBS, S-Video, YPbPr/YCbCr, Audio links/rechts ingang) Uitgang In de TV-modus, aansluiten op de ingang van uw videorecorder of de PVR-ingang met een SCART-kabel om televisieprogramma's op te nemen
④	Audio-uitgang	Aansluiten op de audio ingangsaansluiting van uw extern apparaat.
AV3		
⑤	Audio-R	Aansluiten op uw Audio-R uitgang van uw DVD of VCR-speler aan de hand van de rode composietkabel
⑥	Audio-L	Aansluiten op de Audio-L uitgang van uw DVD of VCR-speler aan de hand van de witte composietkabel
⑦	Pr/Cr	Aansluiten op de Component- Pr/Cr uitgang van uw DVD of VCR-speler aan de hand van de rode componentkabel
⑧	Pb/Cb	Aansluiten op de Component- Pb/Cb uitgang van uw DVD of VCR-speler aan de hand van de blauwe componentkabel
⑨	Y	Aansluiten op de Component-Y uitgang van uw DVD of VCR-speler aan de hand van de groene componentkabel





Het achterpaneel

Nederlands

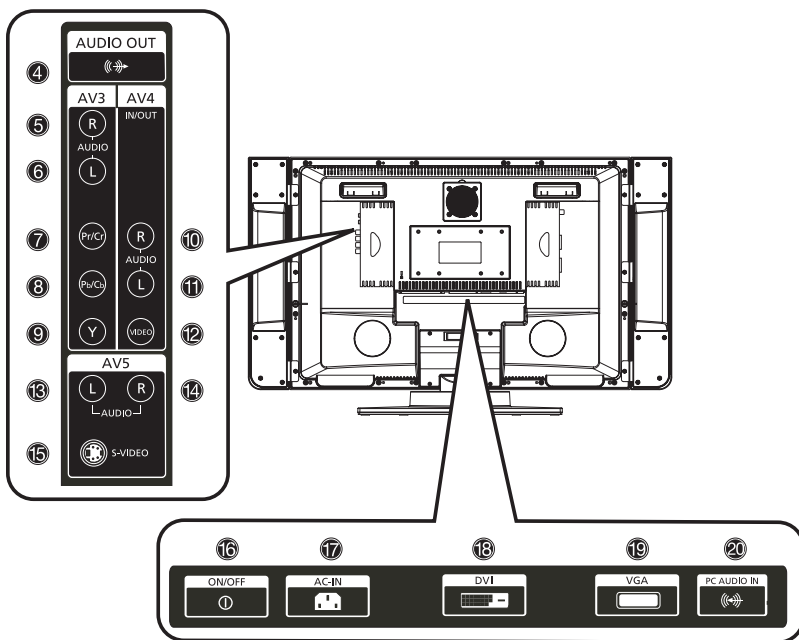

Nr.	Itemnummer	Beschrijving
AV4		
10	Audio-R	<p>Ingang Aansluiten op de Audio-R uitgang van uw extern apparaat met de rode composietkabel</p> <p>Uitgang In de TV-modus, aansluiten op de ingang van uw videorecorder of de PVR-ingang met de rode composietkabel om televisieprogramma's op te nemen (In het OSD-menu moet u AV4 op "Out" instellen)</p>
11	Audio-L	<p>Ingang Aansluiten op de Audio-L uitgang van uw extern apparaat met de witte composietkabel</p> <p>Uitgang In de TV-modus, aansluiten op de ingang van uw videorecorder of de PVR-ingang met de witte composietkabel om televisieprogramma's op te nemen (In het OSD-menu moet u AV4 op "Out" instellen)</p>
12	Video	<p>Ingang Aansluiten op de Composiet - Video uitgang van uw extern apparaat met de gele composietkabel</p> <p>Uitgang In de TV-modus, aansluiten op de ingang van uw videorecorder of de PVR-ingang met de gele composietkabel om televisieprogramma's op te nemen (In het OSD-menu moet u AV4 op "Out" instellen)</p>
AV5		
13	Audio-R	Aansluiten op de Audio-R uitgang van uw extern apparaat met de rode composietkabel
14	Audio-L	Aansluiten op de Audio-L uitgang van uw extern apparaat met de witte composietkabel
15	S-Video	Aansluiten op de S-Video uitgang van uw extern apparaat met een S-video kabel
Onderkant		
16	AAN/UIT	In- en uitschakelen
17	Wisselstroomingang	Aansluiten op een wisselstroombron
18	DVI	Aansluiten op een externe DVI-bron
19	VGA	Aansluiten op VGA-uitgang van een computer
20	Audio-ingang van een computer	Aansluiten op audio uitgangstekker van een computer





Hoofdaansluitingen

Het netsnoer aansluiten

1. Sluit het netsnoer aan op de stroomingang aan de achterkant van het toestel.
2. Sluit de stekker van het netsnoer aan op het stopcontact, zoals hieronder getoond wordt.

Nederlands

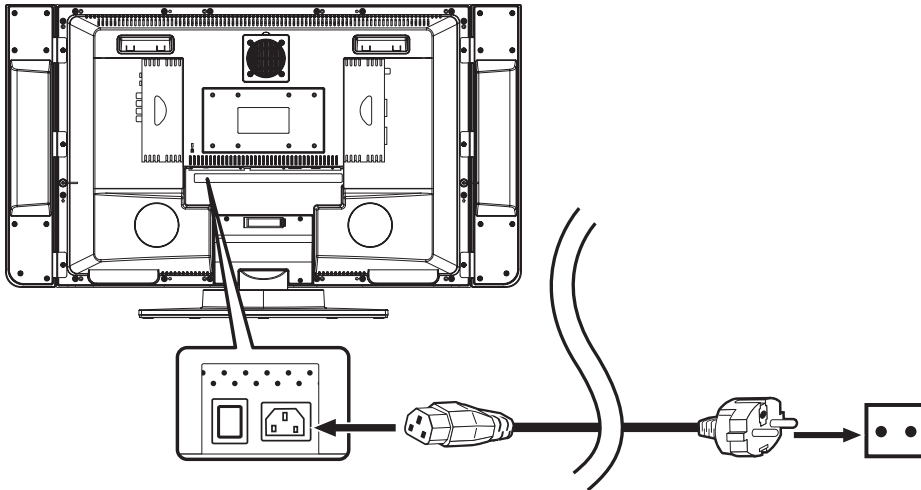

De antenne aansluiten

Sluit de kabel van de buitenhuis antenne aan op de RF-aansluiting aan de achterkant van het TV-toestel, zoals hieronder getoond wordt.

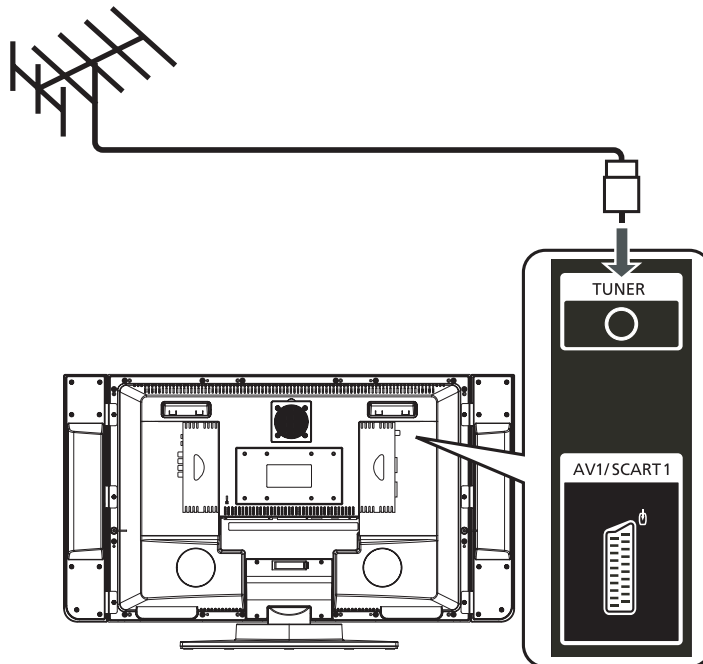



DVD/VCR/AV uitrusting aansluiten

Sluit de SCART-SCART kabel aan zoals hieronder getoond wordt.

Nederlands

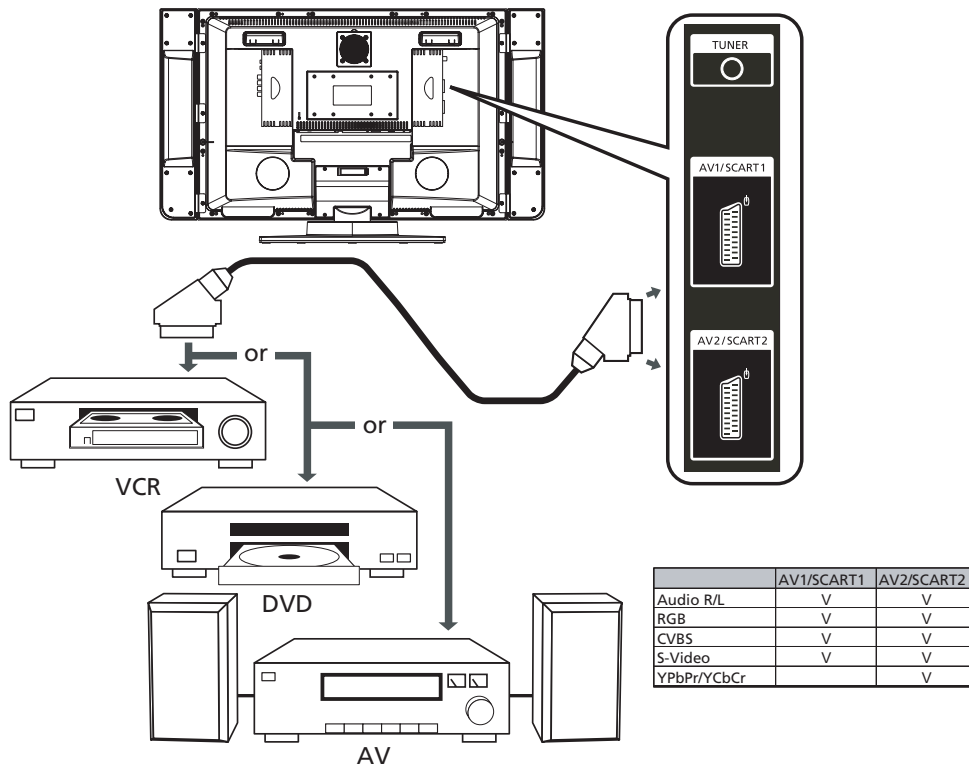

U kunt ook andere connectors gebruiken, zoals Component, S-Video, Video en Audio R/L voor de gepaste uitrusting

Een camera, camcorder of videoconsole aansluiten

Sluit uw camera of camcorder aan op de Video/Audio poorten aan de onderkant van uw TV-toestel, zoals hieronder getoond wordt.

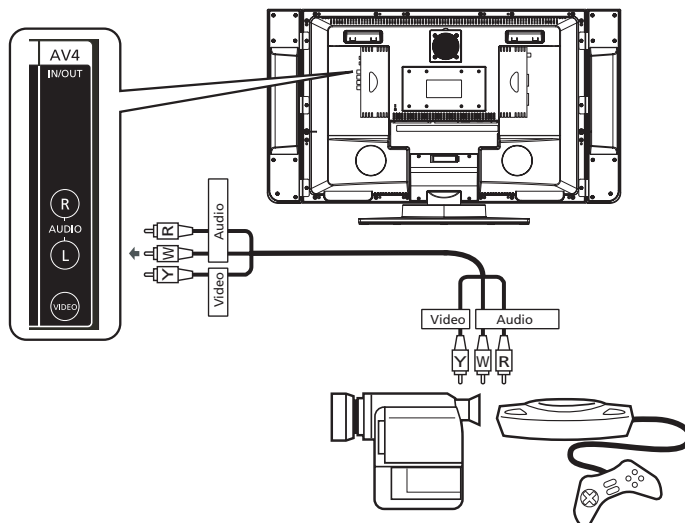



Een hoofdtelefoon aansluiten

Sluit uw hoofdtelefoon aan op de hoofdtelefoon ingang aan de onderkant van uw TV-toestel, zoals hieronder getoond wordt.

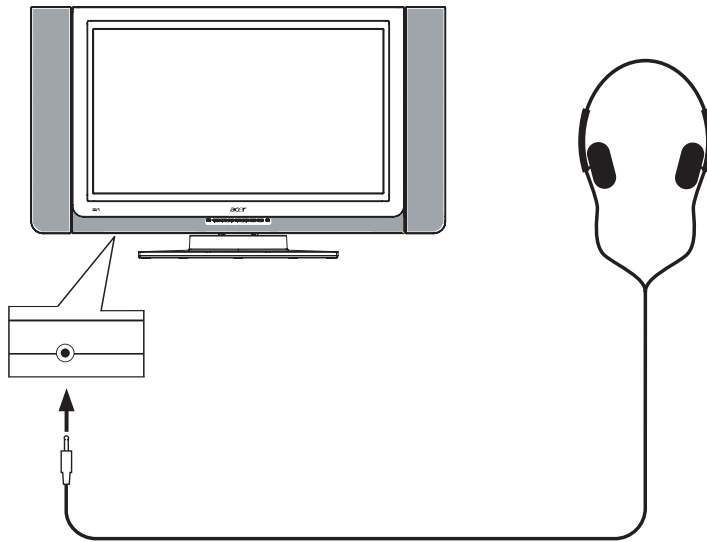

Een computer of een notebook computer aansluiten

Sluit uw computer of notebook computer aan op de D-Sub of DVI poorten aan de onderkant van uw TV zoals hieronder getoond wordt.

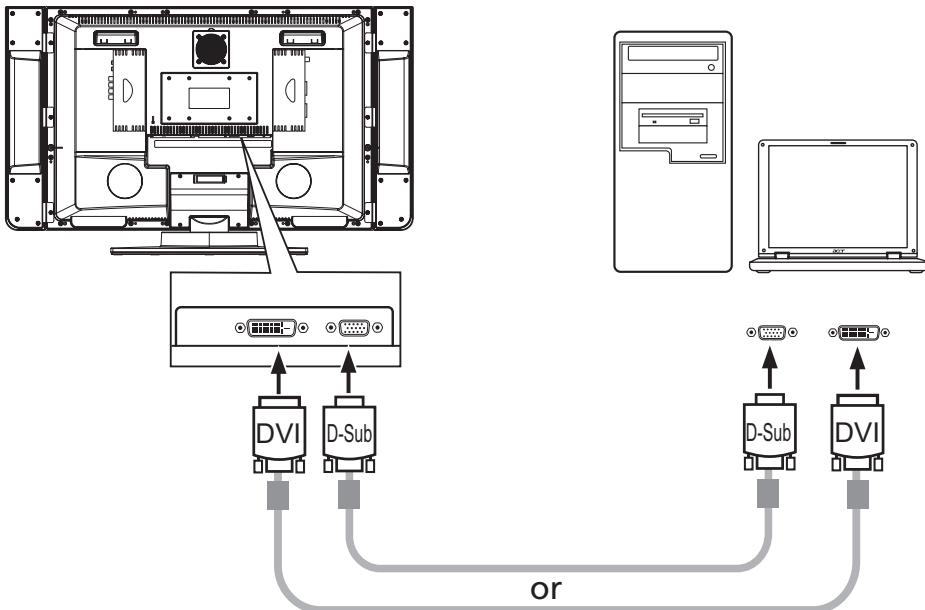

De maximumresolutie is 1366 x 768. Voor computeraansluitingen is de optimale instelling 1360 x 768@60Hz.





Afstandsbediening

Nederlands

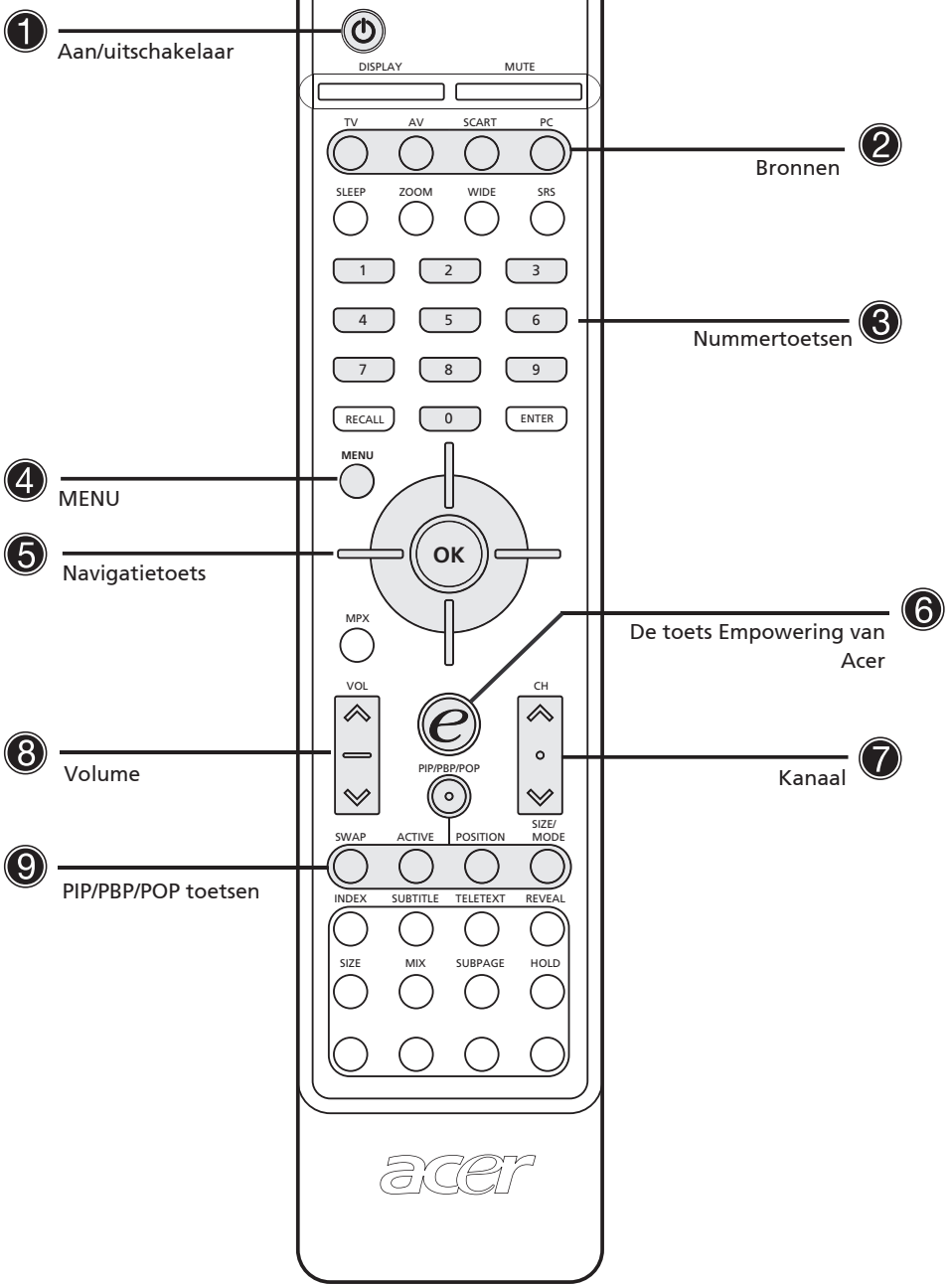



Item	Beschrijving
① Aan/uitschakelaar	Druk hier om de TV aan of uit te zetten.
DISPLAY	Weergave van het kanaalnummer en de ingangsbron in de rechterhoek van het scherm.
MUTE	Druk eenmaal om het geluid te dempen; druk nogmaals om het geluid te herstellen.
TV	Druk hier om de TV-modus te selecteren.
AV	Druk om tussen de verschillende bronnen AV3, AV4 en AV5 te schakelen
② SCART	Druk om tussen de verschillende bronnen SCART1 en SCART2 te schakelen
PC	Druk om tussen de verschillende bronnen VGA en DVI te schakelen
SLEEP	Stel in na hoeveel tijd de TV automatisch zal schakelen naar de stand-by modus. Druk herhaaldelijke keren om het aantal minuten te selecteren.
ZOOM	Druk om tussen de verschillende beeldweergave Normaal, Zoom1 (2X) en Zoom2 (4X) te schakelen. Na het drukken op de zoomtoets, drukt u op de 4-weg schuiftoets om het zoomgebied te selecteren en drukt u op OK om te activeren.
WIDE	Druk om tussen de verschillende schalen 4:3, 16:9, Panorama en Letterbox te schakelen.
SRS	Druk hier om sequentieel de modi: WOW, TruBass, SRS, "Off" te selecteren. SRS is een technologie om het 3D-geluid en de baspresaties te verbeteren en een breder geluidsveld te verkrijgen.
③ Nummertoeetsen	Nummertoeetsen van 0-9
ENTER	Druk hier om het met de nummertoeetsen geselecteerd kanaal te bevestigen.
RECALL	Druk hier om terug te keren naar het vorige kanaal.
④ MENU	Opent of sluit het OSD-menu af.
⑤ 4-weg navigatietoets/OK	Wanneer OSD ingeschakeld is: navigeer naar omhoog, omlaag, links en rechts in het OSD-menu / druk op OK om te bevestigen. In de Zoommodus: navigeer naar omhoog, omlaag, links en rechts op het scherm / druk op OK om op het geselecteerde gebied in te zoomen.
MPX	Druk hier om het geluidssysteem te selecteren, weergegeven in de bovenrechterhoek
⑥ e	Acer Empowering key (voor Favorite Channel, Scenario Mode). Zie op pagina 20.
⑦ CH (omhoog/omlaag)	Druk op deze knoppen om het TV-kanaal in volgorde te selecteren.
⑧ VOL (omhoog/omlaag)	Druk op deze knoppen om het volume te verhogen of te verlagen.
PIP/PBP/POP	Schakel tussen de modi PIP/PBP/POP. Zie op pagina 22.
SWAP	In de PIP/PBP-modus: Schakelt tussen hoofdscherm en subscherm.
ACTIVE	In de POP-modus: Schakelt het actieve scherm.
⑨ POSITION	In de PIP-modus: Verandert de positie van het subscherm in de PIP-modus
SIZE/MODE	In de PIP-modus: Verandert de grootte van het subscherm met 25%, 37.5% of 50% In de POP-modus: Verandert de POP-modus 1+5 / 1+12





Afstandsbediening

Nederlands

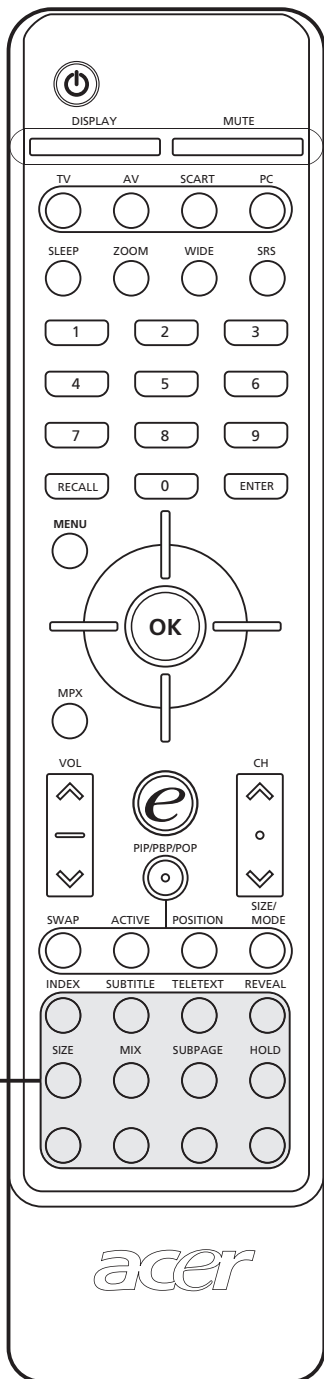

1

Teleteksttoetsen





Teletekst

Item	Beschrijving
INDEX	Ga naar de indexpagina
SUBTITLE	Toon de ondertitels op het scherm
TELETEXT	Druk om te schakelen van TV/AV naar de Teletekst modus.
REVEAL	Druk om de verborgen teletekstinformatie weer te geven.
SIZE	Druk eenmaal om in te zoomen met een factor 2X op de teletekstpagina; druk nogmaals om terug te keren naar de oorspronkelijk instelling.
MIX	Druk hier om het TV-beeld te overlappen met de teletekstpagina, d.w.z. ondertitels.
HOLD	Druk hier om de huidige teletekstpagina te pauzeren in de multipagina weergavemodus..
Kleurtoetsen (R/G/Y/B)	Vervult de functie met de overeenkomstig toetsen op de teletekstpagina.

1



Om te beginnen

Nederlands

Inschakelen

- Zet de hoofdschakelaar aan de onderkant van de TV aan.
- Druk op de aan/uitschakelaar, de nummertoeetsen, of de toets kanaal omhoog/omlaag van de afstandsbediening.

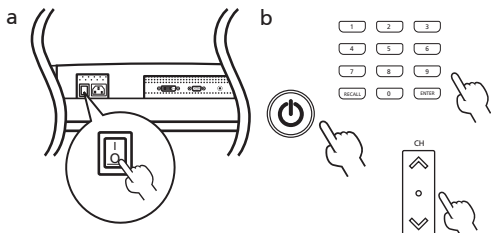

Veranderen van kanaal

- Druk op de nummertoeetsen 0-9 van de afstandsbediening om een kanaal te selecteren. Het kanaal verandert na 2 seconden. Druk op ENTER om het kanaal onmiddellijk te selecteren.

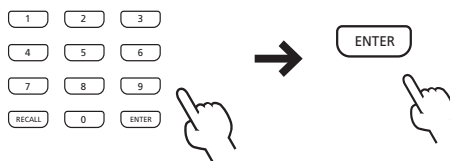

- U kunt het kanaal ook veranderen door op de toetsen Kanaal omhoog/kanaal omlaag van de afstandsbediening te drukken. Omhoog zal het nummer verhogen, omlaag zal het nummer verlagen.



Installatie-wizard

De eerste keer dat u de TV aanzet zal de Installatie-wizard u helpen met het voltooien van "talenselectie" en "zoeken naar kanalen".

Stap 1. Selecteer een taal:

Stap 2. Plug de coaxiale kabel van de tuner in en druk vervolgens op de toets "OK"

Stap 3. Selecteer een land.

Stap 4. Bezig met automatisch scannen, eventjes geduld...

Installatie is voltooid

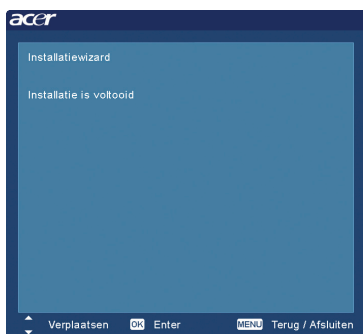

Het volume regelen

Regel het volume aan de hand van de toets VOL +/- op de afstandsbediening. Omhoog zal het volume verhogen, omlaag zal het volume verlagen.

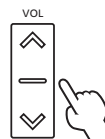

U kunt ook het volume en de kanalen regelen met de knoppen op het voorpaneel. Raadpleeg "Het voorpaneel" op pagina 8 voor meer details.







OSD-navigatie

Geavanceerde instellingen en beeldregelingen zijn beschikbaar aan de hand van het OSD-menu (on-screen display), zoals weergegeven in de onderstaande schermafdruk.



U kunt ook de menu's bedienen aan de hand van het voorpaneel. Zie "Het voorpaneel" op pagina 8 voor meer details.

Het OSD-menu bedienen aan de hand van de afstandsbediening

Er zijn vijf belangrijke OSD-menu's. Deze zijn: Beeld , Audio , Instellingen , Opties  en Empowering . Gebruik de onderstaande methode om gemakkelijk door deze menu's heen te navigeren.

1. Druk op de toets "Menu" van de afstandsbediening of de toets "Menu" van het voorpaneel.

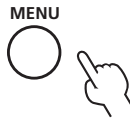

2. Selecteer het gewenste menu aan de hand van de linker- en rechterkant van de navigatietoets. U kunt schakelen tussen de vijf belangrijkste menu's.

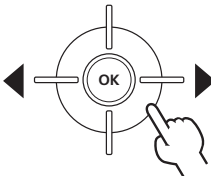

3. Gebruik de navigatietoets om het menu te bedienen. Door Omhoog/Omlaag te drukken zult u door de verschillende menuopties scrollen. Door Links/Rechts te drukken kunt u de verschillende instellingen regelen (bijvoorbeeld, in het menu Beeld, kunt u de instellingen zoals Helderheid, contrast, enz... regelen). Indien er geen regelingen zijn, kunt u op Enter drukken om te selecteren.

Geavanceerde functies

Nederlands

De Empowering-toets: Scenariomodus en favoriete kanalen

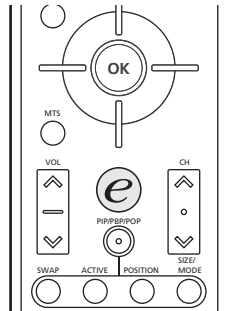

Gebruik het OSD-menu om de instellingen van uw "e" Empowering-toets te bedienen: Scenariomodus en Favoriet kanaal. De standaardinstelling voor de "e" toets is de Scenariomodus. Gebruik de volgende methode: Menu -> Empowering -> Instelling van de e-toets. Kies tussen "Favoriete kanalen" of "Scenariomodus". Wanneer u nu op de "e" toets drukt, zal uw gekozen selectie geopend worden.

Scenariomodus

Druk op de toets "e" Empowering en gebruik de Scenariomodus om vooraf bepaalde audio- en video-instellingen te selecteren, zodat u een optimaal weergave verkrijgt van de volgende scenario's: Standaard, Film,, Sport, Concert, Game, Gebruiker. De bewegende beelden zullen op een voortreffelijke manier weergegeven worden.

Modus	Kenmerken van de scenariomodus
Standaard	Met de modus Standaard is het mogelijk uw favoriete kanaal te bekijken met scherpe, briljante beelden via het automatisch aanpassen van de helderheid en het contrast. Er wordt een zuivere klank verkregen aan de hand van SRS kwaliteit.
Film	Om thuis optimaal van uw films te genieten, zal de modus Film doffe scènes weergeven in scherpe details, kleurcompensatie uitvoeren en bewegende beelden vloeiend weergeven. Dit alles wordt verkregen door het automatisch regelen van de gammacorrectie, intensiteit, helderheid en contrast. De modus Film zal de soundtracks van de film op een onberispelijke manier weergeven aan de hand van SRS WOW technologie.
Game	De modus Game geeft op een uiterst gedetailleerde manier de uitstekende grafieken van moderne videospelletjes weer. Op die manier wordt levensecht vermaak versterkt, terwijl uw ogen gespaard blijven van overdreven vermoeidheid door de helderheid en het contrast aan te passen. De modus Game zorgt voor een kwalitatief hoogstaande klank aan de hand van SRS WOW technologie.
Sport	De modus Sport is uiterst geschikt voor het weergeven van openlucht sportprogramma's, met een nauwkeurige achtergronddiepte en een duidelijke nuance tussen heldere openlucht velden en donkere auditoriums. De modus Sport verbetert op een fantastische manier de kleurkwaliteit en geeft feilloos snel bewegende beelden weer, zonder overblijvende (residual) beelden. Al deze eigenschappen worden verkregen via specifieke gammacorrecties en intensiteitsregelingen. Er wordt een precieze klank weergegeven aan de hand van de TruBass prestaties.
Concert	De modus Concert plaatst de gebruiker als het ware in een virtuele concerthal, operahuis of een andere donkere omgeving door het automatisch aanpassen van de helderheid en het contrast. De modus Concert accentueert de symfonische harmonieën en het bereik van de tenorklanken aan de hand van SRS WOW technologie.



Favoriete kanalen

Vergeet niet dat de Scenariomodus de standaardinstelling is van de "e" Empowering-toets. Om gebruik te kunnen maken van de volgende instructies, dient u Favoriete kanalen in te stellen als de standaardinstelling aan de hand van de methode die beschreven werd op de vorige pagina.

Favoriete kanalen opslaan

Voor snelle toegang tot uw favoriete kanalen, gebruikt u de volgende methode:

- Om een kanaal in het geheugen op te slaan zodat u er snel toegang tot kan verkrijgen, selecteert u het gewenste kanaal en drukt u vervolgens gedurende meer dan 2 seconden op de "e" Empowering-toets van de afstandsbediening. Dit zal de informatie betreffende het TV-programma onderaan in de favoriete lijst opslaan.
- Er zijn vijf plaatsen waarin u TV-programma's kunt opslaan.
- Indien er geen lege plaatsen meer beschikbaar zijn in de favorietenlijst, dan zal het eerste programma verwijderd worden en zal het nieuwe programma onderaan de lijst toegevoegd worden. Met andere woorden "Eerste erin, eerste eruit".
- Wanneer het huidige programma opgeslagen is in de favorietenlijst, kunt u het uit de favorietenlijst verwijderen door gedurende meer dan 2 seconden op de "e" toets te drukken.
- Om de momenteel opgeslagen favoriete kanalen te bekijken, drukt u op de "e" Empowering-toets. U zult een scherm zien dat gelijkwaardig is met het hieronder weergegeven scherm.

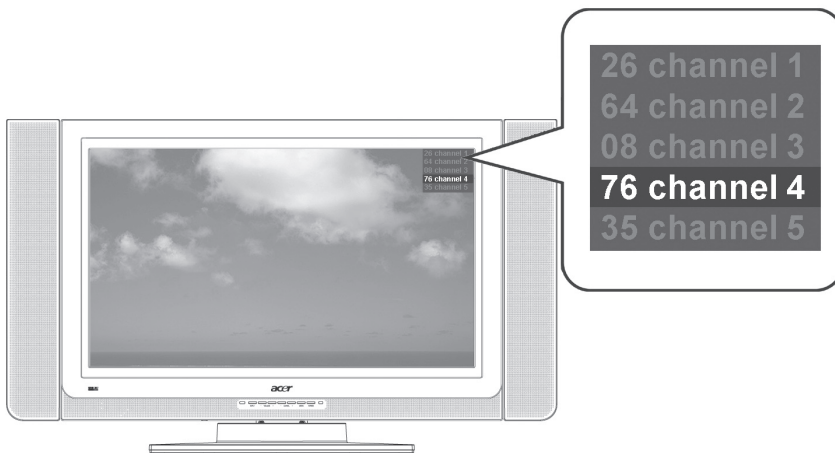

Uw favoriete kanalen bekijken

- Indien u op de afstandsbediening minder dan één seconde op de "e" Empowering-toets drukt, dan zal er een tabel met uw favoriete kanalen weergegeven worden. Uw huidig geselecteerde favoriete kanaal zal gemarkeerd zijn. Om uw andere favoriete kanalen te gebruiken, drukt u nogmaals op de "e" Empowering-toets, zodat u de programma's in dezelfde volgorde als uw favorietenlijst kunt selecteren.



PIP/PBP/POP

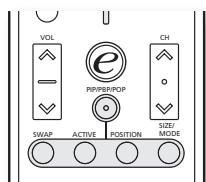

In de modi TV, AV, SCART en PC, drukt u eenmaal op de toets PIP/PBP/POP om picture in picture (PIP) weer te geven. Druk tweemaal om picture by picture (PBP) weer te geven.



PIP (Picture in Picture)

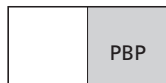

PBP (Picture by Picture)

In de SCART en computermodus, drukt u drie maal op de knop PIP/PBP/POP om picture-on-picture (POP) weer te geven. De POP schermen zullen de opeenvolgende TV-kanalen één voor één weergeven.

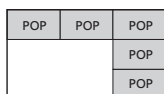

POP (Picture on Picture)

PIP

1. Druk op de toetsen "TV/SCART/AV/PC", nummertoeetsen of de toets "CH omhoog/omlaag" om de inhoud van het PIP-venster te veranderen.
2. Druk op de toets "Swap" om de inhoud te veranderen tussen het hoofdscherm en het PIP-scherm.

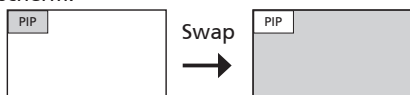

3. Druk op de toets "Position" om de locatie van het subscherm te veranderen, van linkerbovenhoek -> rechterbovenhoek -> rechterbenedenhoek -> linkerbenedenhoek, zoals getoond wordt op de afbeelding.

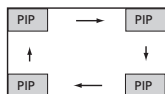

4. Druk op de toets "Size/Mode" om de grootte van het PIP-scherm te veranderen naar 25%, 37.5% of 50%

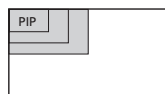

PBP

1. Druk op de toetsen "TV/SCART/AV/PC", nummertoeetsen of de toets "CH omhoog/omlaag" om de inhoud van het PBP-venster te veranderen.
2. Druk op de toets "Swap" om de inhoud te veranderen tussen het hoofdscherm en het PBP-scherm.

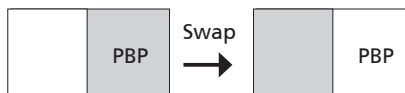

POP

1. Druk op de toets "Activate" om het TV-kanaal te activeren in het POP-scherm in de linkerbovenhoek.
2. Druk op de nummertoeetsen of de toets "CH omhoog/omlaag" om het TV-kanaal te veranderen in het POP-scherm in de linkerbovenhoek. Druk hierna nogmaals op de toets "activate". De andere POP-schermen zullen de daar opvolgende kanalen in volgorde weergeven.
3. Druk op de toets "Size/Mode" om toegang te verkrijgen tot de modi 1 + 5 of 1+12 picture on picture, zoals getoond wordt in de onderstaande afbeelding.

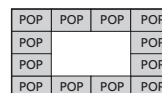
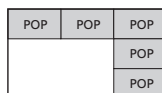

Kinderslot

In de TV modus, kunt u in het menu Opties de functie Kinderslot (Parental Control) vinden. Geef een PIN-code met vier cijfers in aan de hand van de nummertoeetsen van uw afstandsbediening. Gebruik dit nummer om de instellingen van het Kinderslot te veranderen, zodat toegang tot bepaalde kanalen verhindert wordt.

Indien u uw PIN-code vergeet, geef dan het nummer 6163 in om het kinderslot opnieuw in te stellen.

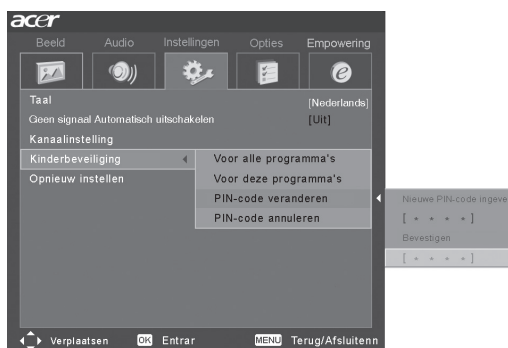



Oplossen van problemen

Alvorens het Acer servicecentrum te contacteren, dient u eerst de onderstaande lijst door te nemen:

De onderstaande lijst vermeldt eventuele problemen die kunnen voorkomen tijdens het gebruik van uw LCD-TV. Gemakkelijke antwoorden en oplossingen worden voor elk probleem gegeven.

Er is geen beeld of geen geluid.

- Zorg ervoor dat het netsnoer juist aangesloten is.
- Zorg ervoor dat de juiste invoerbron geselecteerd is.
- Zorg ervoor dat de antenne aan de achterkant van de TV juist aangesloten is.
- Zorg ervoor dat de hoofdschakelaar aanstaat.
- Zorg ervoor dat het volume niet ingesteld staat op de minimum niveau of dat het geluid gedempt is.
- Zorg ervoor dat de hoofdtelefoon niet verbonden is.
- Overweeg dat het probleem eventueel een ontvangstprobleem zou kunnen zijn en contacteer eventueel de televisie maatschappij.

Het beeld is niet duidelijk.

- Zorg ervoor dat de antennekabel juist aangesloten is.
- Overweeg of de TV-signalen wel juist ontvangen worden.
- Slechte beeldkwaliteit kan veroorzaakt worden door een VHS-camera, een camcorder of andere randapparatuur die tegelijkertijd op het scherm aangesloten zijn. Schakel één van de randapparaten uit.
- Een 'spookbeeld' of dubbel beeld kan veroorzaakt worden door blokkering van de antenne door hoge gebouwen of heuvels. Door een hoge directionele antenne te gebruiken kan de beeldkwaliteit verbeterd worden.
- Indien er horizontale gepunte lijnen op het scherm verschijnen kan dit te wijten zijn aan een elektrische storing, veroorzaakt door bijvoorbeeld een haardroger, nabije neonlichten enzovoort. Schakel deze toestellen uit of verwijder ze indien nodig.

Het beeld is te donker, te licht of onjuist gekleurd.

- Controleer de kleurregeling.
- Controleer de instelling van de helderheid.
- Controleer de instelling van de scherpte.
- De lamp is aan het einde van zijn levensduur.

De afstandsbediening werkt niet.

- Controleer de batterijen van de afstandsbediening.
- Zorg ervoor dat het sensorvenster van de afstandsbediening niet onderhevig is aan licht afkomstig van krachtige TL-lampen.
- Reinig de infrarood sensorlens van de TV met een zachte doek.
- Controleer of de sneltoetsen op het voorpaneel van de LCD-TV werken.

Indien de bovenstaande stappen het technisch probleem niet verhelpen, raadpleeg dan de garantiekaart voor service-informatie.

Productspecificaties

Item	Specificatie
Specificaties van het scherm	
Resolutie	1366 x 768 pixels
Helderheid (typisch)	500 nits
Contrastverhouding (typisch.)	800:1
Beeldscherm kleuren	16.7 M
Weergavehoek (typisch)	H:170 ; V:170
Responstijd (typisch)	12 ms (grijs naar grijs)
Voeding	
Ingang	100V tot 240 Volt wisselstroom.
Max. verbruik	210 W
Energiebesparing	5 W
Mechanisch	
Afmetingen (B x H x D mm)	1018 x 616 x 210 mm
Kantelhoek	40 graden (R20 & L20)
Gewicht (kg) / (lbs.)	20.7kg / 45.6lbs.
Muurinstallatie	Ja
Terminal	
AV1/ SCART1	SCART(RGB,CVBS,S-Vidoe,Audio R/L)
AV2/ SCART2	SCART(RGB,CVBS,S-Video,YPbPr/CbCr,Audio R/L)
AV3	RCAvoor YPbPr/CbCr,Audio R/L
AV4	RCA voor CVBS, Audio R/L
AV5	S-Video, Audio R/L
Computer D-sub	Ja
DVI-D(HDCP)	Ja
Audio-ingang van een computer	Ja
Audio-uitgang	Ja
Hoofdtelefoon	Ja
Audiosysteem	
3D surround	Ja
Luidsprekers	10 W + 10 W
SRS	WOW