



# Acer LCD TV

## AT3201W

### Användarhandbok





Copyright © 2005. Acer Incorporated.

Med ensamrätt.

Acer LCD TV AT3201W Användarhandbok

Först publicerad: Maj 2005

Acer och Acer-logotypen är registrerade varumärken tillhörande Acer Inc. Andra företags produktnamn och varumärken används här endast i identifieringssyfte och tillhör de respektive företagen.





# INNEHÅLL

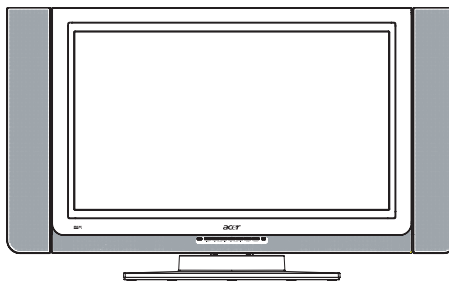

<b>Viktiga säkerhetsinstruktioner</b>	<b>5</b>
Skötsel av fjärrkontrollen	6
Rengöring och skötsel	6
<b>Först och främst</b>	<b>7</b>
Grundläggande egenskaper och fördelar	7
Tillbehörslista	7
<b>Överblick</b>	<b>8</b>
Frontpanel	8
Bakpanel	9
<b>Grundläggande anslutningar</b>	<b>11</b>
Hur du ansluter nätsladden	11
Hur du ansluter en antenn	11
Ansluta DVD/VCR/AV-utrustning	12
Hur du ansluter en kamera, camcorder eller videospel	12
Hur du ansluter hörlurar	13
Ansluta bordsdator eller bärbar dator	13
<b>Fjärrkontroll</b>	<b>14</b>
<b>Komma igång</b>	<b>18</b>
Sätt på TV:n	18
Inställningsguide	18
Byte av kanal	18
Justera volymen	18
<b>OSD-navigering (Bildskärmsmeny)</b>	<b>19</b>
OSD-navigering via fjärrkontrollen	19
<b>Avancerade egenskaper</b>	<b>20</b>
Empowering-tangent: Scenario-läge och Favoritkanaler	20
PIP/PBP/POP	22
Föräldrakontroll	22
<b>Felsökning</b>	<b>23</b>
<b>Produktspecifikationer</b>	<b>24</b>







## Viktiga säkerhetsinstruktioner

Läs dessa instruktioner noggrant. Spara dem för framtida bruk.

- 1 Följ alla varningar och instruktioner utmärkta på produkten.
- 2 Dra ur sladden ur vägguttaget före rengöring. Använd inte rengöringsvätskor eller aerosolrengörare. Rengör med hjälp av fuktig trasa.
- 3 Använd inte i närhet till vatten.



- 4 Placera ej på ostadig vagn, ställ, eller bord. Produkten kan falla, vilket kan leda till allvarliga skador.



- 5 Öppningar är avsedda för ventilation för att garantera att produkten fungerar tillfredsställande och inte överhettas. Dessa öppningar får inte blockeras eller täckas över. Täck inte öppningarna genom att placera produkten på en säng, soffa, matta eller annan liknande yta. Produkten bör aldrig placeras nära eller ovanför element eller värmeregulator, eller i inbyggd installation såvida inte tillfredsställande ventilering finnes.

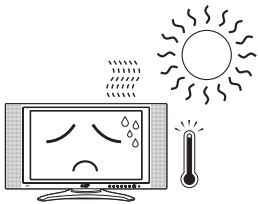

- 6 Denna produkt skall kopplas till den strömtyp som anges av märkningen. Är du osäker på typ av strömförsörjning bör du kontakta din återförsäljare eller den lokala elproducenten.
- 7 Placera inga föremål direkt på sladden. Placera ej sladden så att man kan trampa på den.



- 8 Om förlängningsladd används, kontrollera att den totala summan ampere på de anslutna enheterna inte överstiger förlängningsladdens amperetolerans. Kontrollera också att den totala summan för alla produkter anslutna till vägguttaget inte överstiger säkringens toleransnivå.
- 9 Tryck aldrig in föremål genom öppningar i apparatens hölje, eftersom dessa kan komma i kontakt med farliga spänningpunkter eller kortsluta delar, vilket kan leda till eldsvåda eller elektriska stötar. Spill aldrig vätska av något slag på apparaten.
- 10 Försök inte att reparera apparaten själv, eftersom du kan komma i kontakt med farliga spänningpunkter eller utsättas för andra risker om du öppnar eller avlägsnar höljet. Hänvisa all service till kvalificerad servicepersonal.
- 11 Dra ur sladden ur vägguttaget. Vid nedanstående punkter skall alltid auktoriserad servicepersonal kontaktas för reparation:
  - a. När nätkabeln eller kontakten skadats.
  - b. Om vätska spillts på och runnit in i apparaten.
  - c. Om den utsatts för regn eller väta.
  - d. Om den inte fungerar som den skall trots att instruktionerna följes. Justera endast de kontroller som beskrivs i instruktionerna eftersom felaktiga justeringar kan resultera i skador som ofta kräver omfattande arbete av kvalificerad tekniker för att återställa produkten till dess normala skick.
  - e. Om den tappats eller höljet skadats.
  - f. Om apparatens funktioner genomgår tydliga förändringar, viljet antyder att service krävs.
- 12 Använd korrekt nätkabel (bifogad i tillbehörsådan) för denna enhet. Drag alltid ur nätkabeln ur vägguttaget före service eller innan isärtagning.

## Skötsel av fjärrkontrollen

Här är några tips för skötsel av fjärrkontrollen:

- Den kan skadas om den tappas, utsätts för väta, eller placeras i direkt solljus. Handskas försiktigt med den.
- Manipulera inte batterierna. Håll dem undan för barn.
- Om fjärrkontrollen lämnas oanvänd för en längre tid, avlägsna batterierna för att förebygga skada från batteriläckage.
- Kassera använda batterier i enlighet med lokala regler. Återanvänd om möjligt.

## Rengöring och skötsel

Vid rengöring, följ dessa steg:

- 1 Stäng av TV:n.
- 2 Dra ur nätsladden.
- 3 Använd mjuk trasa och vatten. Använd inte rengöringsvätskor eller aerosolrengörare.

# Först och främst

Tack för att du valde denna Acer LCD TV. Din nya Acer-TV kommer att erbjuda många år av underhållning, mångsidighet och tillfredsställelse.

Denna Användarhandbok visar TV:ns olika funktioner och ger klar och koncis information om produkten. Läs den därför noggrant och spara den för framtida bruk.

## Grundläggande egenskaper och fördelar

- Wide Display med 1366 x 768 resolution - HDTV-färdig
- Simultan förhandsvisning av program med fyra olika Picture-In-Picture-lägen (Bild-i-Bild)
- Utmärkt ljudförbättring med SRS WOW-teknologi
- Brilljant färg med gamma-justering
- Minimerar rörelseartefakter genom brusreducering
- Skarp och exakt bild med De-interlacing (motverkar flättningsmönster) och kamfilter
- Högsta DVD video-kvalitet med 3:2/2:2 Pull Down Recovery
- Elegant utförande

## Tillbehörslista

Ditt LCD-TV-paket bör, utöver tillbehörslådan, innehålla följande tillbehör. Försäkra dig om att alla delar medföljer.

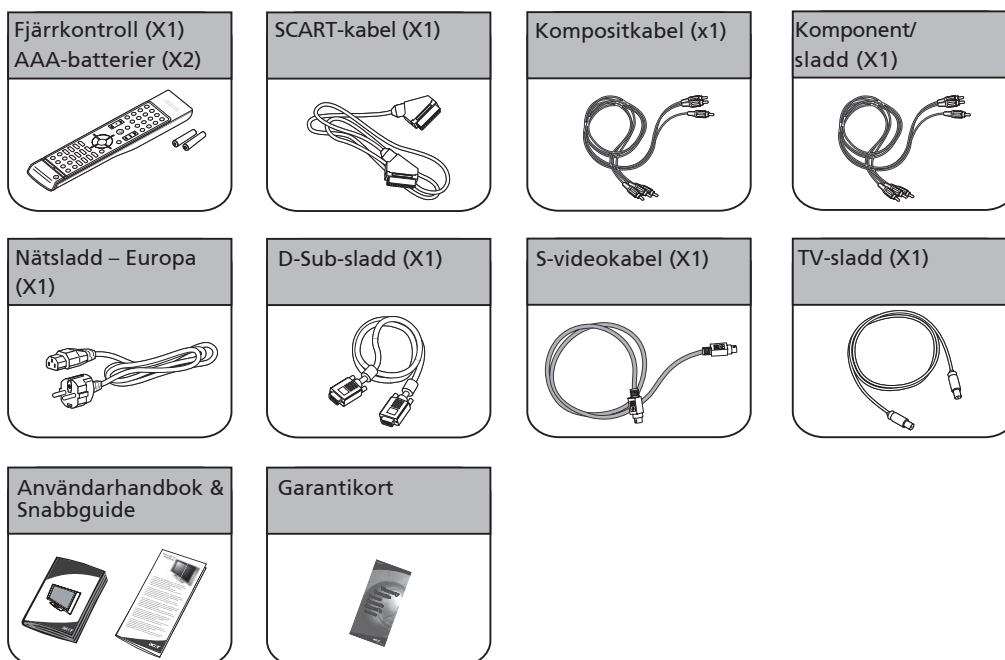

# Överblick

Svenska

## Frontpanel

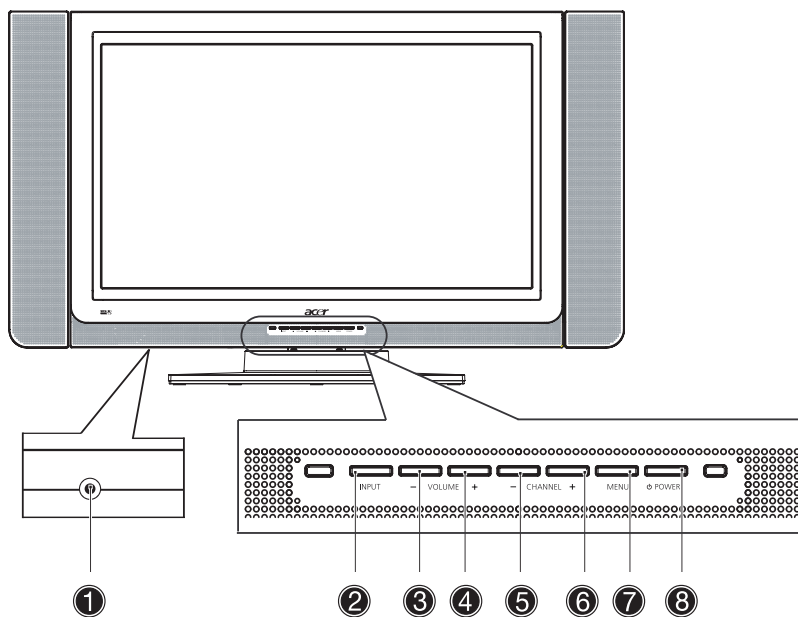

Nr.	Del	Beskrivning
①	Hörlurar	Ansluts till hörlurar
②	Ingång	Välj källa. När bildskärmsmenyn är på: Tryck på denna knapp för att bekräfta val
③	Vol Down	Sänk volymen. När bildskärmsmenyn är på: erbjuder också samma funktion som vänster-pilen
④	Vol Up	Höj volymen. När bildskärmsmenyn är på: Erbjuder också samma funktion som höger-pilen
⑤	Channel Down	Välj lägre kanalnummer. När bildskärmsmenyn är på: Erbjuder också samma funktion som nedåt-pilen
⑥	Channel Up	Välj högre kanalnummer. När bildskärmsmenyn är på: Erbjuder också samma funktion som uppåt-pilen
⑦	Meny	Visa/avsluta OSD-menyn
⑧	Power	Sätt PÅ/stäng AV





# Bakpanel

Svenska

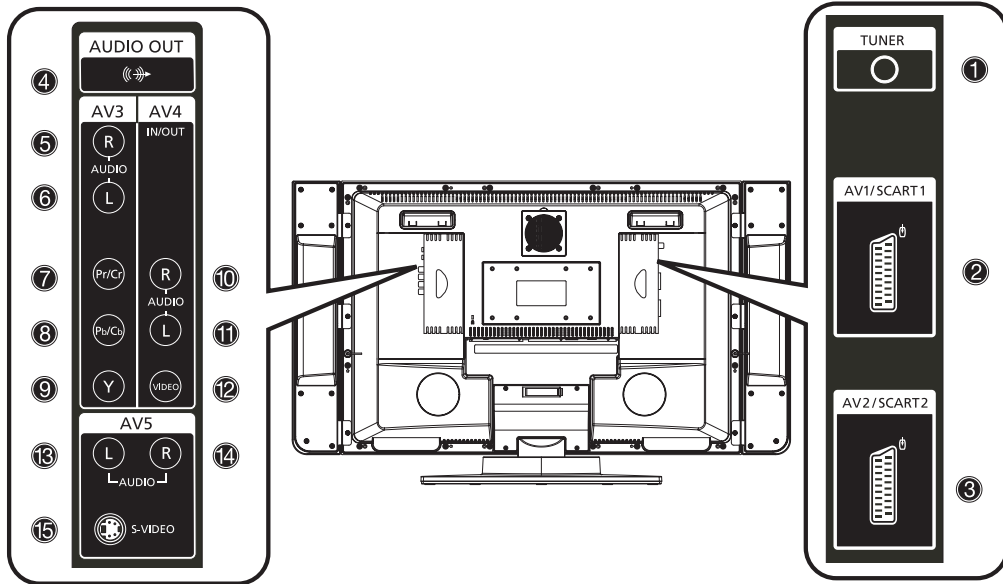

Nr.	Del	Beskrivning
①	Radio	Ansluts till utomhus antennkabeln
②	AV1 / SCART 1	In Stöder en extern apparat med SCART-kabel (för RGB, CVBS, S-video, vänster/höger ljudutgång) Ut I TV-läge: ansluts till VCR In eller PVR In med SCART-kabel för inspelning av TV-program
③	AV2 / SCART 2	In Stöder en extern apparat med SCART-kabel (för RGB, CVBS, S-video, YPbPr/YCbCr, vänster/höger ljudingång) Ut I TV-läge: ansluts till VCR in eller PVR In med SCART-kabel för inspelning av TV-program
④	Ljud ut	Ansluts till ljudingångsjacket på extern apparat.
<b>AV3</b>		
⑤	Ljud höger	Ansluts till höger ljudutgång på DVD eller VCR med den röda kompositkabeln
⑥	Ljud vänster	Ansluts till vänster ljudutgång på DVD eller VCR med den vita kompositkabeln
⑦	Pr/Cr	Ansluts till Komponent-Pr/Cr-utgång på DVD eller VCR med den röda komponentkabeln
⑧	Pb/Cb	Ansluts till Komponent-Pb/Cb-utgång på DVD eller VCR med den blåa komponentkabeln
⑨	Y	Ansluts till Komponent-Y-utgång på DVD eller VCR med den gröna komponentkabeln





## Bakpanel

Svenska

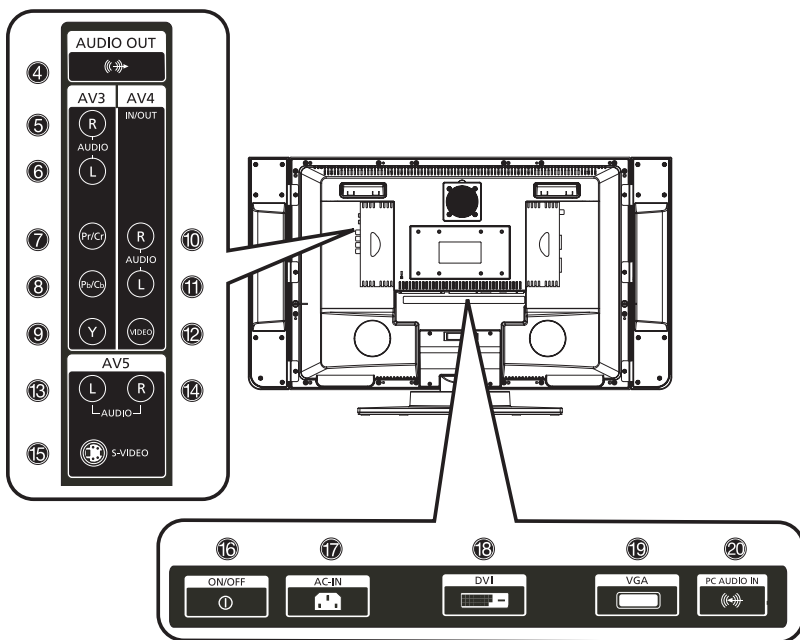

Nr.	Del	Beskrivning
<b>AV4</b>		
10	Ljud höger	In Ansluts till höger ljudutgång på extern apparat med den röda kompositkabeln Ut I TV-läge: ansluts till VCR In eller PVR In med den röda kompositkabeln för att spela in TV-program (ställ AV4 till "Out" i OSD-menyn)
11	Ljud vänster	In Ansluts till vänster ljudutgång på extern apparat med den vita kompositkabeln Ut I TV-läge: ansluts till VCR In eller PVR In med den vita kompositkabeln för att spela in TV-program (ställ AV4 till "Out" i OSD-menyn) Video
12	Video	In Ansluts till Kompositvideoutgången på extern apparat med den gula kompositkabeln Ut I TV-läge: ansluts till VCR In eller PVR In med den vita kompositkabeln för att spela in TV-program (ställ AV4 till "Out" i OSD-menyn) Video
<b>AV5</b>		
13	Ljud höger	Ansluts till höger ljudutgång på extern apparat med den röda kompositkabeln
14	Ljud vänster	Ansluts till vänster ljudutgång på extern apparat med den vita kompositkabeln
15	S-Video	Ansluts till S-videoutgång på extern apparat med den S-videokabeln
<b>Nedtill</b>		
16	ON/OFF	Sätter på/stänger av strömförsörjningen
17	AC In	Ansluts till växelströmskälla
18	DVI	Ansluts till extern DVI-källa
19	VGA	Ansluts till VGA-utgång på persondator
20	PC Audio In	Ansluts till ljudutgångsjack på persondator





## Grundläggande anslutningar

### Hur du ansluter nätsladden

- 1 Anslut växelströmssladden till växelströmsuttaget på apparatens baksida.
- 2 Anslut hankontakten till vägguttaget enligt bilden.

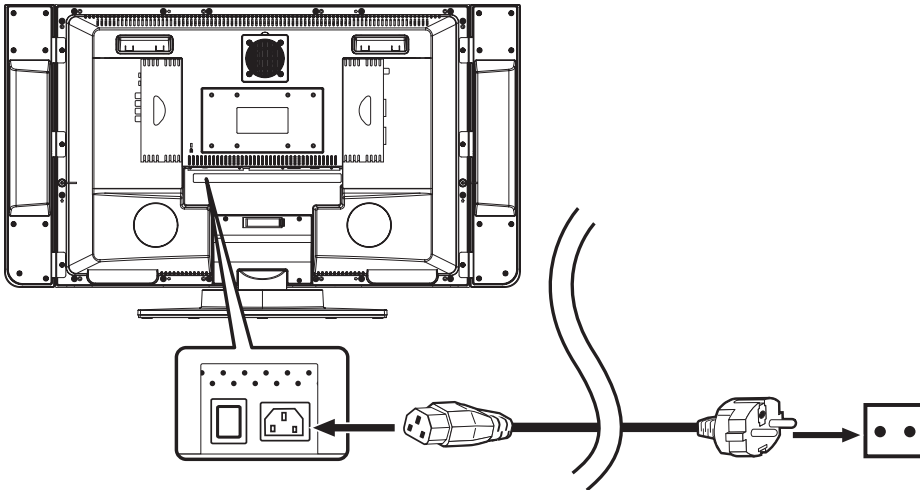

### Hur du ansluter en antenn

Anslut kabel från utomhusantenn till antennterminalen på apparatens baksida enligt bilden.

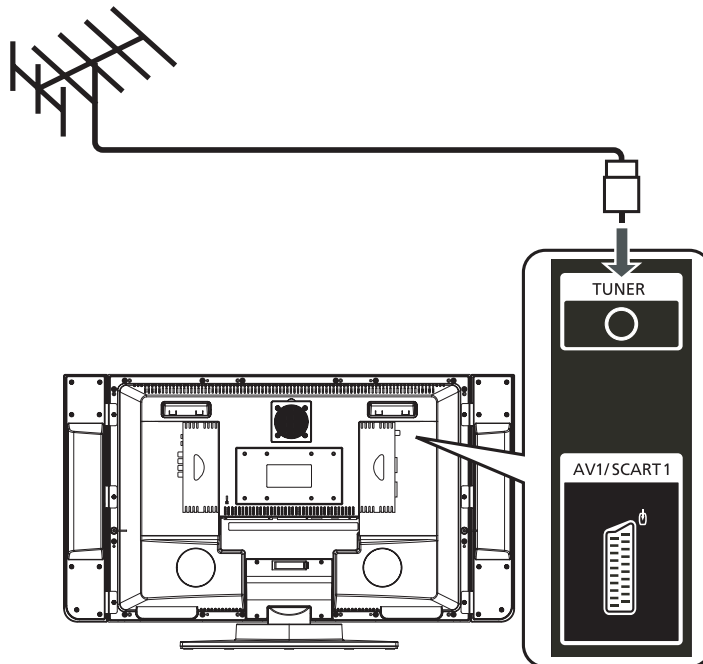

## Ansluta DVD/VCR/AV-utrustning

Anslut SCART-SCART-sladd enligt bilden.

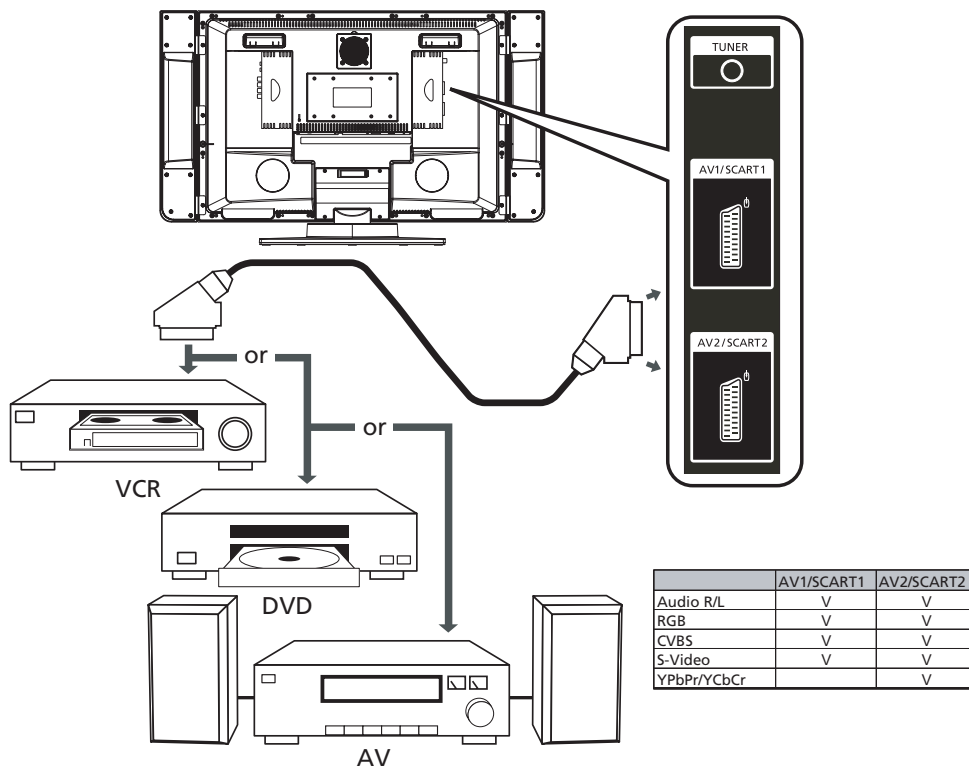

Man kan också använda andra anslutningar, t.ex. Komponent, S-video, Video eller Audio R/L för passande utrustning

## Hur du ansluter en kamera, camcorder eller videospel

Anslut en kamera, camcorder eller ett videospel till Video/Audio-portarna på TV:ns undersida som bilden visar.

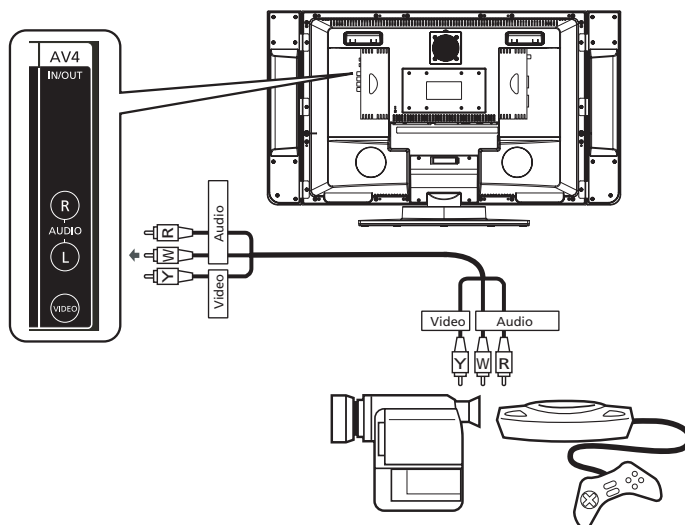



## Hur du ansluter hörlurar

Anslut hörlurar till hörlursjacket nedtill på TV:n enligt bilden.



Svenska

## Ansluta bordsdator eller bärbar dator

Anslut bords- eller bärbar dator till D-Sub eller DVI-portarna nedtill på TV:n som visas här nedan.

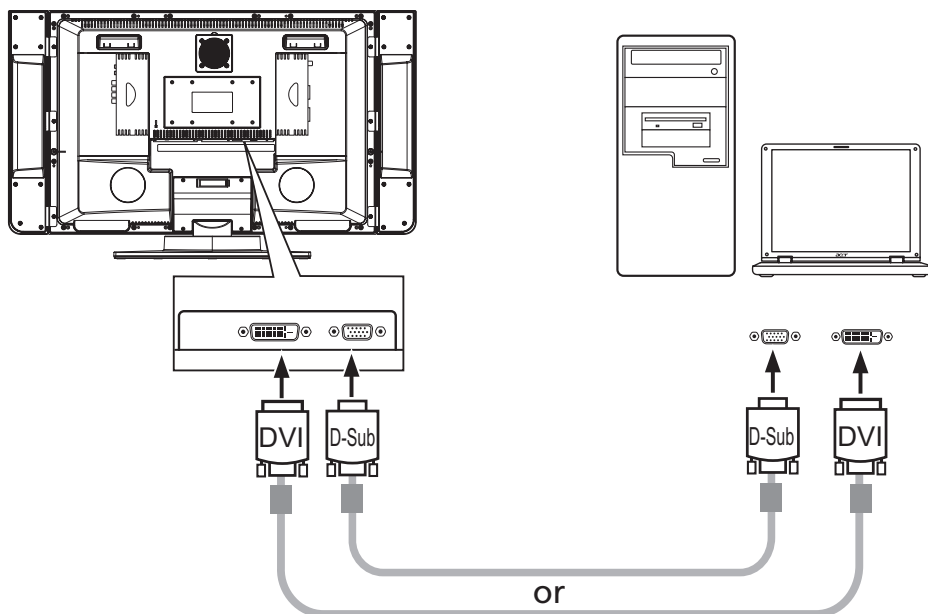

Max upplösning är 1366 x 768. Vid anslutning av bordsdator är 1360 x 760@60Hz den optimala inställningen



# Fjärrkontroll

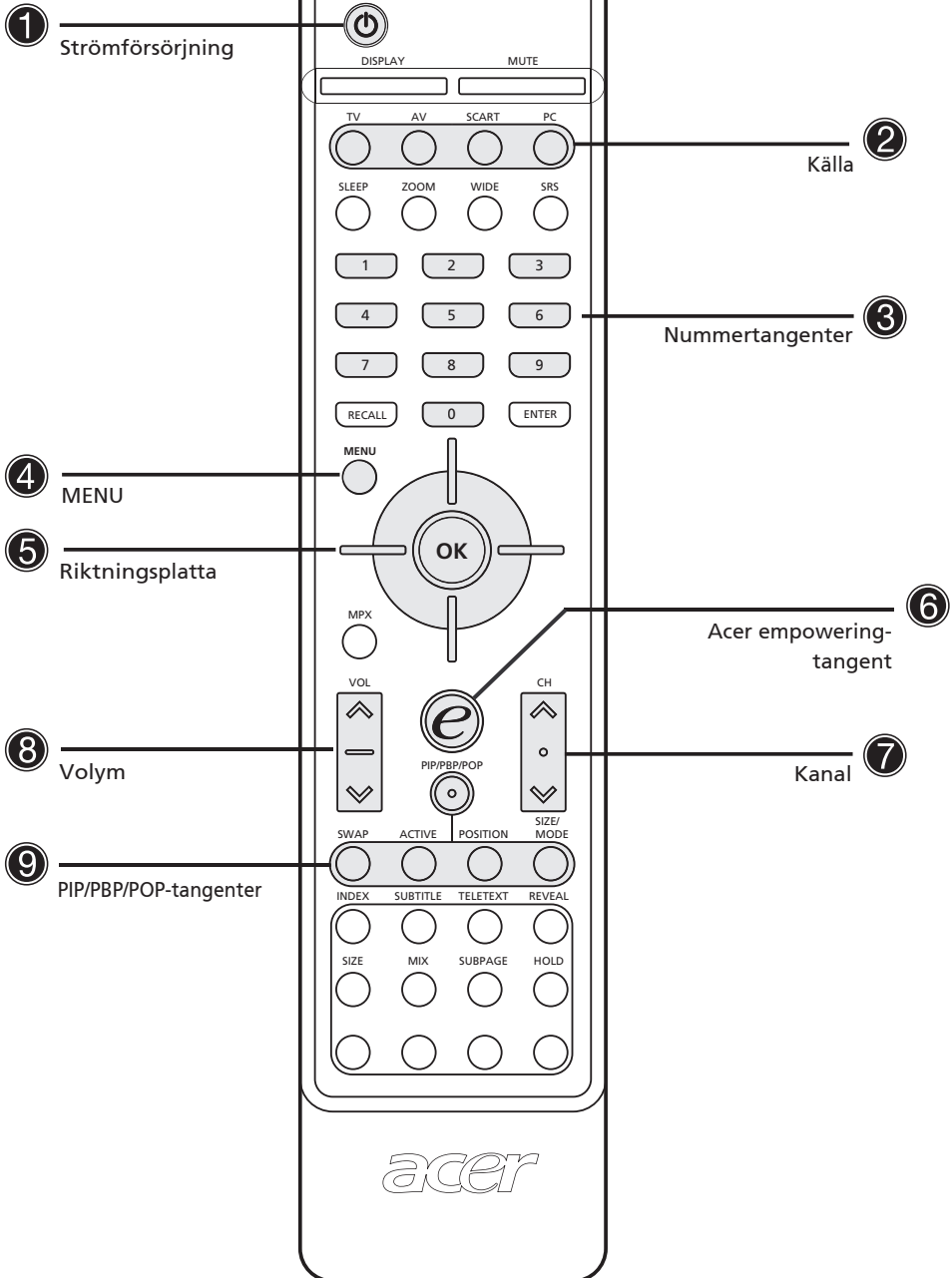



Del	Beskrivning
① Strömförsörjningsknapp	Tryck för att sätta på/stänga av TV:n.
DISPLAY	Visar kanalnummer och inmatningskälla i övre högra hörnet på bildskärmen.
MUTE	Tryck en gång för att stänga av ljudet. Tryck ytterligare en gång för att återställa ljudet.
TV	Tryck för att välja TV-läge.
② AV	Tryck för att växla källa mellan AV3, AV4 och AV5
SCART	Tryck för att växla källa mellan SCART1 och SCART2.
PC	Tryck för att växla källa mellan VGA och DVI
VILOLÄGE	Ställ in tidsperiod efter vilken TV:n skall ställa om sig till viloläge. Tryck upprepade gånger för att välja antalet minuter.
ZOOM	Tryck för att växla bild mellan Normal, Zoom1 (2X) och Zoom2 (4X). När zoomtangenter tryckts ned, tryck på 4-vägs-tangenten för att välja zoomområde. Aktivera genom att trycka på OK.
WIDE	Tryck för att växla skalläge mellan 4:3, 16:9, Panorama och Brevlådeformat
SRS	Tryck för att välja WOW, TruBass, SRS, och AV i angiven ordning. SRS-teknologin förbättrar 3D-ljudet, basprestanda, och skapar en bredare ljudbild.
③ Nummertangenter	Nummertangenter från 0-9
ENTER	Tryck för att bekräfta kanalval gjort via nummertangenterna.
RECALL	Tryck för att återvända till föregående kanal.
④ MENU	Öppna eller stäng meny.
⑤ 4-vägs bläddringstangent/OK	I OSD-läge: bläddra upp, ned, vänster och höger i OSD-meny / bekräfta genom att trycka på OK. I Zoom-läge: bläddra upp, ned, vänster och höger på skärmen och tryck på OK för att zooma in på det valda området.
MPX	Tryck för att välja ljudsystem, som visas i det övre högra hörnet på bildskärmen.
⑥ e	Acer Empowering tangent (för Favoritkanal och Scenario-läge). Se sid. 20.
⑦ CH (upp/ned)	Tryck på dessa knappar för att välja TV-kanal i ordningsföljd
⑧ VOL (upp/ned)	Tryck på dessa knappar för att höja eller sänka volymen.
PIP/PBP/POP	Växla mellan PIP-PBP-POP läge. Se sid. 22.
SWAP	I PIP/PBP-läge: Byt primär- och sekundär-skärm.
⑨ ACTIVE	I POP-läge: Välj aktiv skärm.
POSITION	I PIP-läge: Ändra sekundärfönstrets position i PIP-läge (Bild-i-Bild-läge)
SIZE/MODE	I PIP-läge: Välj storlek på sekundärfönstret, 25%, 37,5% eller 50%. I POP-läge (Bild-på-Bild-läge): Byt POP-läge 1+5 / 1+12





# Fjärrkontroll

Svenska

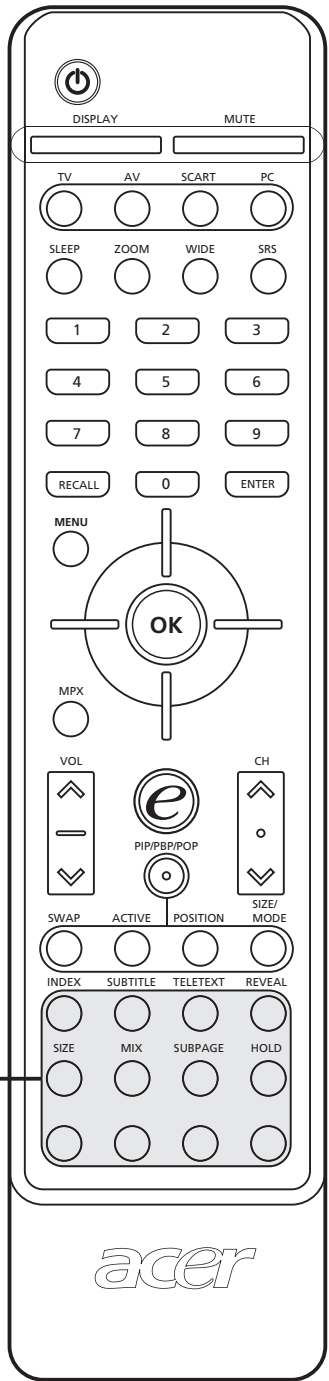

1 Teletext







## Text-TV

Svenska

Del	Beskrivning
INDEX	Gå till innehållssidan
SUBTITLE	Visa undertitlar i TV-rutan
TELETEXT	Tryck för att byta från TV/AV till text-TV-läge.
REVEAL	Tryck för att visa gömd teletextinformation.
SIZE	Tryck en gång för att zooma text-TV-sidan till 2X. Återställ genom ytterligare en tryckning.
MIX	Tryck för att lägga text från text-TV på bildrutan, m.a.o. undertitlar.
HOLD	Tryck för att behålla innevarande text-TV-sida i flersidesläge.
Färgknappar (R/G/Y/B)	Kontrollerar motsvarande knappar på text-TV-sidan.

1

# Komma igång

Svenska

## Sätt på TV:n

- Sätt på TV:n genom att trycka på strömbrytaren nedtill på TV:n.
- Tryck på strömförsörjningsknappen, nummertangenter, eller upp/ned.knappen på fjärrkontrollen.

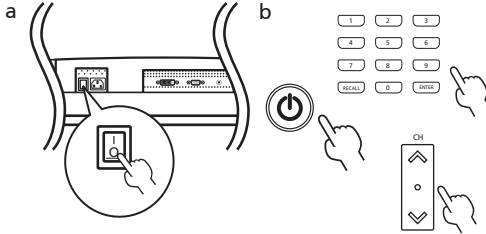

## Inställningsguide

Första gången du sätter på TV:n hjälper Inställningsguiden dig med "language selection" (språkval) och "channel scanning" (kanalsökning).

Steg 1. Anslut radiodelens koaxialkabel och tryck sedan på OK-tangenten

Steg 2. Automatsökning, vänta  
Inställning avsluatd

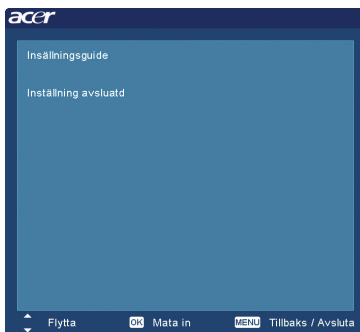

## Byte av kanal

- Använd tangenterna 0-9 på fjärrkontrollen för att välja kanal. Kanalbyte sker efter två sekunder. Tryck ENTER för omedelbart kanalval.

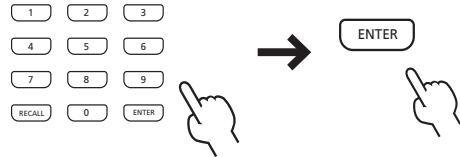

- Kanalbyte kan också göras genom att trycka ned och hålla kvar Kanal Upp/Ned-knappen på fjärrkontrollen. "Upp" väljer högre kanalnummer, medan "Ned" väljer lägre kanalnummer.

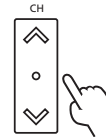

## Justera volymen

Justera volymnivån via VOL +/- tangenten på fjärrkontrollen. "Upp" höjer volymen, medan "Ned" sänker volymen.

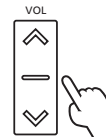

Du kan också justera volym och välja kanal med hjälp av knapparna på frontkontrollpanelen. Se vidare "Frontpanel" på sid 8..

# OSD-navigering (Bildskärmsmeny)



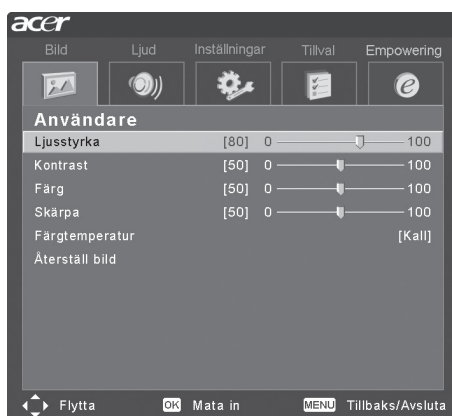

Avancerade inställningar och bildjusteringar nås via OSD-meny (bildskärmsmenyn), som visas i bilden här nedan.

Svenska



-----  
Dessa menyer kan också användas via kontrollerna på frontpanelen. Se vidare "Frontpanel" på sid 8.

## OSD-navigering via fjärrkontrollen

Det finns fem huvudsakliga OSD-menyer. De är: Picture (Bild) , Audio (Ljud) , Settings (inställningar) , Options (tillval) , och Empowering . Gör som beskrivs nedan för att lätt bläddra genom menyerna.

- 1 Tryck på Menyknappen på fjärrkontrollen eller kontrollpanelen.

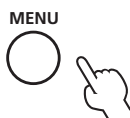

- 2 Välj önskad meny med hjälp av Vänster/Höger-sidorna på riktningssplattan.

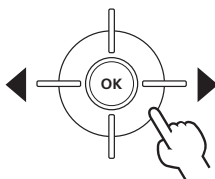

- 3 Använd menyerna via riktningssplattan. Upp/Ned bläddrar genom menyvalen, medan Vänster/Höger justerar olika inställningar (t.ex. i Picture-meny (bildmeny, inställningar såsom, ljusstyrka, kontrast o.s.v.). Om inga justeringar behövs, tryck Enter för att välja.

# Avancerade egenskaper

## Empowering-tangent: Scenario-läge och Favoritkanaler

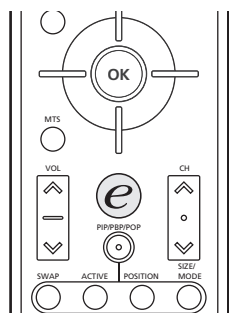

Använd OSD-menyn för att definiera inställningarna för "e" Empowering-tangentinställningarna: Scenario-läge och Favoritkanal. Grundvärdet för e-tangenten är ställt till Scenario-läge. Gör som följer: Meny -> Empowering -> e Key Setting (e-tangentsinställningar). Välj mellan Favoritkanal eller Scenarioläge. När du nu trycker på "e"-tangenten, tas du till det val du gjort.

### Scenario-läge

Tryck på "e"-Empowering-tangenten och använd Scenario-läget för att välja förhandsinställda ljud- och bildinställningar för att få ut det mesta av följande scenarier: Standard, Movie (Film), Sport, Concert (Konsert), Game (Spel), User (Användare), samt för att visa jämnt rörliga bilder

Läge	Anvisningar för inställning av Scenario-läget
Standard	Standardläget gör det möjligt att titta på dina favoritkanaler med skarpa, briljanta bilder tack vare anpassningsbara ljusstyrke- och kontrastinställningar. SRS erbjuder klart ljud.
Movie (Film)	För att njuta av filmer i hemmets bekvämlighet visar Movie-läget ljussvaga scener i tydlig detaljrikedom, kompenserar för färg, och visar rörlighet med jämnhet. Detta uppnås genom optimal gamma-korrektion tillsammans med justeringar av färgmättnad, ljusstyrka och kontrast. Movie-läget använder SRS WOW-teknologin för att bäst utnyttja ljudet från ljudspåret på högdefinitionsfilm.
Game (Spel)	Game-läget visar i noggrann detalj den utsökta grafiken i moderna videospel och erbjuder levande underhållning samtidigt som det skyddar dina ögon genom att justera ljusstyrka och kontrast. Dessutom bjuder Game-läget på en förhöjd ljudupplevelse genom användning av SRS WOW-teknologin.
Sports (Sport)	Sport-läget är anpassat för program om utomhussporter med exakt bakgrundsdjup och klar gradvis övergång mellan klart upplysta utomhusspelplaner och mörka läktare. Sport-läget förhöjer också färgbriljansen och ger snabba rörliga bilder utan suddighet. Allt detta uppnås via specifika gamma-korrekationer och färgmättnadsjusteringar. TruBass används för exakt ljud.
Concert (Konsert)	Concert-läget placerar dig i en virtuell konsertlokal, operalokal, eller annan ljussvag miljö med hjälp av anpassningsbara ljusstyrke- och kontrast-justeringar. Concert-läget understryker symfoniska harmonier och en tenors ljudomfång med hjälp av SRS WOW-teknologi.



## Favorite Channels (Favoritkanaler)

Observera att Scenario-läget är det förhandsinställda grundvärdet för e-Empowering-tangenten. För att kunna använda följande instruktioner, ändra grundvärdet till Favoritkanaler på det sätt som beskrivs på föregående sida.

### Lagra favoritkanaler

Följ nedanstående beskrivning för att snabbt komma åt dina favoritkanaler:

- Lagra en kanal i minnet för snabb åtkomst genom att välja önskad kanal och sedan hålla ned fjärrkontrollens e-Empowering-tangent längre än två sekunder. Detta lagrar informationen om TV-programmen längst ned i favoritlistan.
- Det finns sammanlagt fem platser för lagring av TV-program.
- Finns det inga lediga platser i favoritlistan raderas det första programmet och det nya programmet läggs till längst ned på favoritlistan. Kort sagt: Först in, först ut.
- När det aktuella programmet sparas i favoritlistan, raderas det från listan om e-tangenten hålls nedtryckt i mer än två sekunder.
- Se vilka program som för närvarande lagrats i listan genom att trycka på e-Empowering-tangenten. Det visar ett fönster liknande det här nedan.

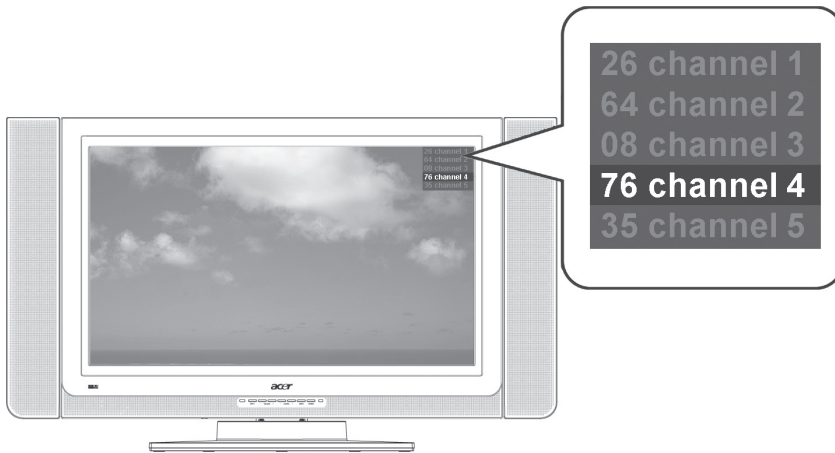

### Titta på dina favoritkanaler

- Om du håller ned fjärrkontrollens e-Empowering-tangent kortare än en sekund, visas tabellen med favoritkanaler. Vald favoritkanal är markerad se övriga favoritkanaler genom att trycka på e-Empowering-tangenten igen för att bläddra igenom programmen i den ordning de ligger på listan.

## PIP/PBP/POP

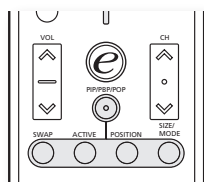

I TV-, AV-, SCART- och PC-läge, tryck på PIP/PBP/POP-knappen en gång för att visa bild-i-bild (PIP). Tryck två gånger för att visa bild-för-bild (PBP).

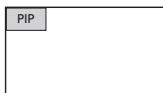

PIP (Picture in Picture, Bild-i-Bild)

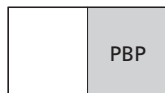

PBP (Picture by Picture, Bild-för-Bild)

I SCART och bordsdator-läge: Tryck på PIP/PBP/POP-knappen tre gånger för att visa bild-på-bild (POP). POP-fönstren visar sedan följande TV-kanaler en efter en.

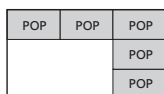

POP (Bild-på-bild)

## PIP

- Tryck på TV/SCART/AV/PC-tangenterna, nummertangenterna, eller CH up/down-tangenten för att byta innehåll i PIP-fönstret.
- Tryck på Swap-tangenten för att byta innehåll mellan primär- och PBP-fönstret.

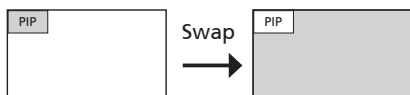

- Tryck på Position-tangenten för att välja placering för sekundärfönstren i ordning övre vänster -> övre höger -> nedre höger -> nedre vänster enligt bilden nedan.

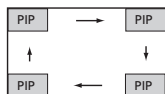

- Tryck på Size/Mode-tangenten för att ändra storleken på PIP-fönstret till antingen 25%, 37,5%, eller 50%.

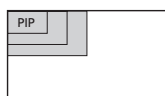

## PBP

- Tryck på TV/SCART/AV/PC-tangenterna, nummertangenterna, eller CH up/down-tangenten för att byta innehåll i PBP-fönstret.
- Tryck Swap-tangenten (växla) för att byta innehåll mellan primär- och PBP-fönstret.

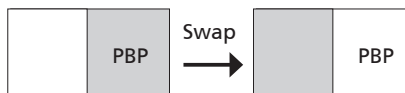

## POP

- Tryck på Activate-tangenten (Aktivera) för att aktivera TV-kanalen i det övre vänstra POP-fönstret.
- Tryck på sifvertangenterna eller "CH up/down"-tangenten för att byta TV-kanal i det övre vänstra POP-fönstret. Tryck sedan på "Activate"-tangenten igen. De andra POP-fönstren visar de följande kanalerna i nummerordning.
- Tryck på Size/Mode-tangenten för att komma åt 1 + 5 eller 1+12 bild-på-bild-läget enligt bilden nedan.

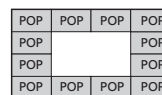
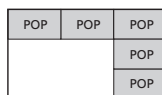

## Föräldrakontroll

I TV-läge hittar du en Föräldrakontrollfunktion i Inställningsmenyn. Mata in en fyrsiffrig PIN-kod med hjälp av fjärrkontrollens sifvertangenter. Använd detta nummer för att justera föräldrakontrollens inställningar och hindra tillträde till vissa kanaler.

Om du skulle glömma PIN-koden, återställer du det genom att mata in 6163.

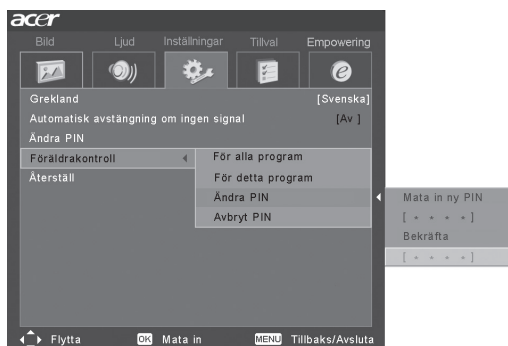



## Felsökning

Kontrollera följande punkter innan du ringer till Acers servicecenter.

Härnäst följer en lista över möjliga problem som kan inträffa vid användning av din LCD-TV. Enkla svar och lösningar ges för varje punkt.

### Ingen bild eller ljud.

- Kontrollera att nätsladden är ordentligt ansluten till vägguttaget.
- Kontrollera att du valt rätt inmatningsläge.
- Kontrollera att antennen är ordentligt ansluten till uttaget på TV:ns baksida.
- Kontrollera att huvudströmbrytaren är i på-läge.
- Kontrollera att volymen inte är neddragen i botten eller att ljudet stängts av via Mute-funktionen.
- Kontrollera att hörlurarna inte är anslutna.
- Mottagning av annat än de sändande stationerna kan också beaktas.

### Bilden är oklar.

- Kontrollera att antenkabeln är ordentligt ansluten.
- Överväg om TV-signalen tas emot ordentligt.
- Dålig bildkvalitet kan förekomma på grund av att en A-VHS-kamera, camcorder eller annan apparat samtidigt är ansluten. Stäng av en av de anslutna apparaterna.
- "Spökbild" eller dubbelbild kan orsakas av antennstörningar förorsakade av höga byggnader eller berg. En riktad antenn kan förbättra bildkvalitén.
- En horisontell prickig linje i bilden kan orsakas av elektriska störningar, t.ex. en hårtork, närliggande neonljus, o.s.v. Stäng av eller avlägsna sådan utrustning.

### För mörk, för ljus, eller färgad bild.

- Kontrollera färginställningen.
- Kontrollera kontrastinställningen.
- Kontrollera skärpafunktionen.
- Bakgrundsbelysningen kan ha nått sin livslängd.

### Fjärrkontrollen fungerar inte.

- Kontrollera fjärrkontrollens batterier.
- Kontrollera att fjärrkontrollens sensor inte befinner sig under starkt fluorescerande ljus.
- Försök att rengöra TV:ns infrarödsensor med en trasa.
- Använd knapparna (snabbtangenterna) på TV:n tills fjärrkontrollen fungerar.

Om ovanstående punkter inte löser de tekniska problemen, hänvisas du till serviceinformationen på garantikortet.



# Produktspecifikationer

Svenska

Del	Specifikation
<b>Panelspecifikationer</b>	
Upplösning	1366 x 768 pixlar
Ljusstyrka (typisk)	500 nits
Kontrastförhållande (typiskt)	800:1
Bildskärmsfärger	16.7 M
Visningsvinkel (typisk)	H:170 ; V:170
Reaktionstid (typisk)	12 ms (grått till grått)
<b>Strömkälla</b>	
Inmatning	100V till 240 V växelström.
Max. Strömförbrukning	210 W
Strömbesparing	5 W
<b>Mekaniska</b>	
Dimensioner (B x H x D mm)	1018 x 616 x 210 mm
Svängvinkel	40 grader (höger 20 & vänster 20)
Vikt kg / lb.	20,7 kg / 45,6 lb.
Väggmontering	Ja
<b>Terminal</b>	
AV1/ SCART1	SCART(RGB,CVBS,S-Vidoe,Audio R/L )
AV2/ SCART2	SCART(RGB,CVBS,S-Video,YPbPr/CbCr,Audio R/L )
AV3	RCA för YPbPr/CbCr, Audio R/L
AV4	RCA för CVBS, Audio R/L
AV5	S-Video, Audio R/L
Persondator D-sub	Ja
DVI-D(HDCP)	Ja
PC Audio In	Ja
Ljudutgång	Ja
Hörlurar	Ja
<b>Ljudsystem</b>	
3D surround	Ja
Högtalare	10 W + 10 W
SRS	WOW

