

Inhoudsopgave

Belangrijke Veiligheidsaanwijzingen	31
Federal Communications Commission	32
Het aansluiten van de monitor op de draaivoet	32
Het verwijderen van de monitor uit de draaivoet	32
Inleiding	33
Installatie	33
Gebruikersbesturing	34
OSD-functiebeschrijving	34
OSD-pictogram overzicht	35
Specificaties	35
Problemen oplossen	36

Belangrijke Veiligheidsaanwijzingen

1. Lees deze aanwijzingen in het geheel door.
2. Bewaar deze gids om later nog eens door te lezen.
3. Haal de elektriciteitsaansluiting uit het stopcontact, alvorens het apparaat schoon te maken. Gebruik geen vloeistoffen of spuitbussen om dit apparaat schoon te maken. Gebruik hiervoor een schoon, vochtig doekje.
4. Gebruik alleen door de fabrikant goedgekeurde accessoires om het apparaat niet te beschadigen.
5. Bescherm het apparaat tegen vocht.
6. Zet het apparaat eerst op een stabiel oppervlak om het voor te bereiden. Als het apparaat kantelt of valt, kan dit de monitor beschadigen en verwondingen veroorzaken. Volg de installatieaanwijzingen van de fabrikant op voor het opzetten van de monitor.
7. De ventilatieopeningen zijn ontworpen zodat de lucht kan circuleren om het apparaat tegen oververhitting te beschermen.
8. Ga niet over de maximum aangesloten belastingwaarden van de netspanning heen in het aansluiten van het apparaat.
9. Om redenen van elektrische veiligheid dient de muuraansluiting te zijn uitgerust met een geaard stopcontact zonder zekering.
10. De elektriciteitskabel dient op een zodanige manier worden geleid dat niemand er over kan vallen. Plaats geen voorwerpen op de kabel.
11. Volg alle op het apparaat gedrukte aanwijzingen and waarschuwingen op.
12. Indien het apparaat niet voor een langere tijd gebruikt wordt, haal de kabel uit de netspanning om spanningspieken, zoals blikseminslag, te vermijden.
13. Zorg dat er geen scherpe voorwerpen of vloeistoffen het apparaat via de luchtcirculatieopeningen binnen kunnen dringen. Dit zou brand of elektrische schok ten gevolge kunnen hebben.
14. Open nooit zelf de behuizing van het apparaat, er bevinden zich überhaupt geen onderdelen in die door de gebruiker kunnen worden onderhouden. De behuizing van dit apparaat kan alleen door geautoriseerd technisch servicepersoneel worden geopend.
15. Indien enige van de navolgende toestanden zich mochten voordoen, dient het apparaat van de netspanning te worden afgesloten en in een gekwalificeerd servicecenter te worden gecontroleerd:
 - a- De elektriciteitskabel of -stekker zijn beschadigd;
 - b- Er is vloeistof in het apparaat binnengedrongen;
 - c- Het apparaat werd aan vocht blootgesteld;
 - d- Het apparaat werkt niet volgens de gebruikersgids, of u kunt desondanks de aanwijzingen van deze gids geen resultaten boeken;
 - e- Het apparaat is gevallen en/of de behuizing is beschadigd;
 - f- Het apparaat vertoont duidelijke tekenen van een defect.
16. Gebruik alleen goedgekeurde, originele reserveonderdelen voor reparaties, of onderdelen in overeenstemming met de originele onderdelen. Het gebruik van onjuiste/ongeautoriseerde reserveonderdelen kan verdere schade veroorzaken.
17. U kunt met uw servicecenter in contact treden indien U vragen mocht hebben over service en reparaties om zo de prestatie en de betrouwbaarheid van het apparaat te garanderen.
18. Om gemakkelijk toegankelijk te zijn, dient de elektriciteitsaansluiting in de nabijheid van de apparatuur te worden geïnstalleerd.

Federal Communications Commission **(FCC-verklaring)**

Deze apparatuur is getest en voldoet aan de voorschriften van een B-klasse digitaal apparaat, volgens Onderdeel 15 van de FCC- regels. Deze voorwaarden zijn ontworpen om redelijke bescherming tegen schadelijke interferentie in een residentiële installatie te kunnen bieden. Deze apparatuur genereert, gebruikt, en kan radiofrequentie- energie uitstralen. Indien deze apparatuur niet in overeenstemming met de aanwijzingen wordt geïnstalleerd en gebruikt, kan deze schadelijke interferentie aan radiocommunicaties veroorzaken. Er bestaat echter geen enkele garantie dat er geen interferentie in een bepaalde installatie zal voorkomen. Indien deze apparatuur toch schadelijke interferentie mocht veroorzaken in de ontvangst van radio of televisie, hetgeen vastgesteld kan worden door de apparatuur aan en uit te zetten, wordt de gebruiker aangeraden om de interferentie te corrigeren door één of meerdere van de volgende maatregelen uit te voeren:

- Beweeg de ontvangstantenne of zet deze op een andere plek neer.
- Verhoog de afstand tussen de apparatuur en de ontvanger.
- Sluit de apparatuur op een stopcontact van een ander circuit aan dan dat van de ontvanger.
- Raadpleeg de dealer of een ervaren radio- of tv-monteur.

Veranderingen of aanpassingen die niet uitdrukkelijk zijn goedgekeurd door de fabrikant kunnen er toe leiden dat het de gebruiker niet langer wordt toegestaan deze apparatuur te gebruiken.



U dient een beschermde videosignaal kabel te gebruiken om aan de FCC-emissievoorschriften te voldoen en ook om interferentie in de ontvangst van radio en televisie te voorkomen. Het is van essentieel belang dat alleen de meegeleverde elektriciteitskabel wordt gebruikt.

Gebruik alleen beschermde kabels om de I/O-apparaten aan deze apparatuur aan te sluiten.



Canadese DOC-aankondiging

Voor B-klasse computerapparaten

Dit B-klasse digitaalapparaat voldoet aan alle eisen van de Canadese Regulering voor interferentie-veroorzakende apparatuur.

Cet appareil numérique de la classe B respecte toutes les exigences du Règlement sur le matériel brouilleur du Canada.

Het aansluiten van de monitor op de draaivoet

1. Plaats de monitor op een stabiel oppervlak met de buis naar beneden.
2. Stel de vier lipjes van de draaivoet op één lijn met de sleuven aan de onderkant van de monitor.
3. Plaats de lipjes in de sleuven van de monitor.
4. Draai nu de draaivoet langzaam naar de voorkant van de monitor toe totdat u het veerslot vast hoort klikken.

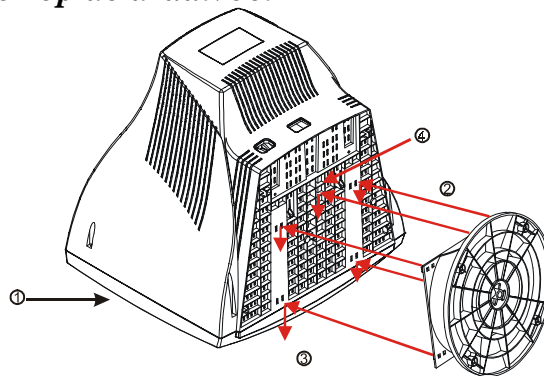

Het verwijderen van de monitor uit de draaivoet

Indien u de draaivoet wilt verwijderen, druk op het veerslot en draai vervolgens de draaivoet van de monitor weg.

OPMERKING: Zorg dat de reguleringsknopjes en de LED-signaallampjes op het voorpaneel niet worden beschadigd wanneer de monitor met de buis naar beneden wordt geplaatst. Oefen niet teveel druk op deze reguleringsknopjes en LED-signaallampjes uit.

Inleiding

Gefeliciteerd met de aankoop van deze nieuwe, hoge prestatie leverende 17" Monitor. Deze monitor ondersteunt een resolutie van 1280 x 1024 door uiterst moderne elektronica te gebruiken. U kunt het beeldscherm via de beeldinstellingen aanpassen volgens uw individuele wensen.

Eigenschappen

- Een 17-inch monitor met een groot en overzichtelijk scherm.
- Het beeldscherm kan gemakkelijk en nauwkeurig via de OSD-gebruikersbesturingen worden aangepast.
- Is in overeenstemming met Energy Star voor minder elektriciteitsconsumptie.

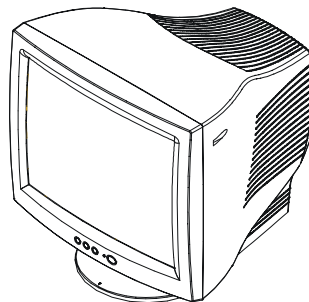

De inhoud van het pakket

Controleer indien de volgende onderdelen aanwezig zijn in de verpakking waarin het werd verzonden, en of deze onderdelen goed werken:

- 17" Monitor
- Kantelbare Draaivoet
- Elektriciteitskabel
- Deze Gebruikershandleiding

Treed in contact met uw dealer of met een servicecenter bij u in de buurt, indien één van de bovenvermelde onderdelen niet aanwezig of beschadigd is.

Installatie

1. Sluit de monitorsignaalkabel ① aan op de 15-pin mini D-sub (VGA) aan de achterzijde van de computer.
2. Sluit de elektriciteitskabel ② aan op het voedingscontact op het achterpaneel van de monitor, steek vervolgens het andere uiteinde in een gemakkelijk toegankelijk en zich dicht bij de monitor bevindend elektrisch stopcontact.
3. Zet eerst de computer en dan de monitor aan.
4. Kantel de draaivoet totdat dat u het scherm goed kunt zien.

De installatie van uw monitor is nu voltooid.

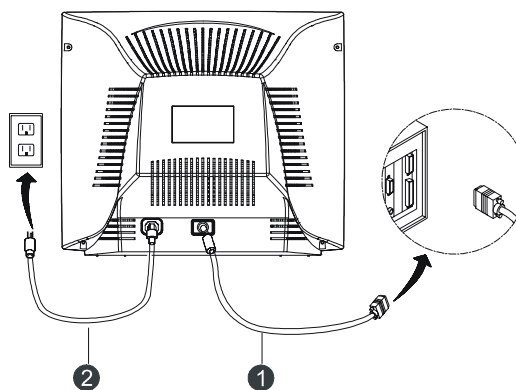

Gebruikersbesturing

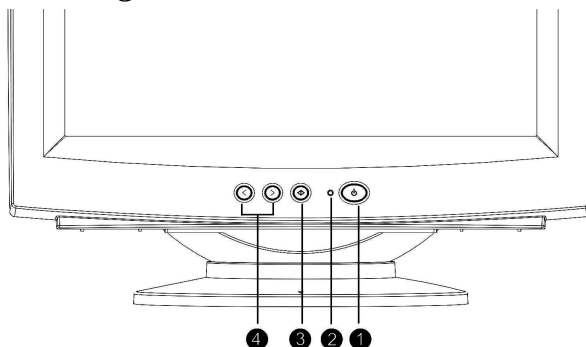

1. Voedingschakelaar

-  Zet de monitor aan

2. De elektrische LED-signaallampjes

<u>LED-kleur</u>	<u>Status</u>
Groen	Aan
Oranje	Slaaptoestand

3. Kies Knop







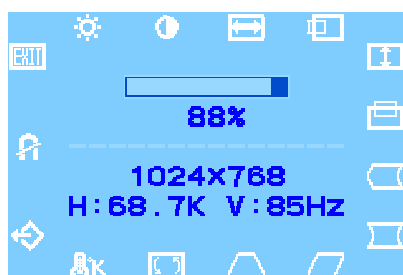

- Scherminstellingen inschakelen
- Controleer de geselecteerde functies of aanpassingen
- Menu's afsluiten en Beeldscherminstelling

4. De Achterwaartse en Voorwaartse Knoppen















- Via de Achterwaartse knop (linkerpijl) kan men teruggaan in de menu opties of de aanpassingsniveaus verminderen.
- Via de Voorwaartse knop (rechterpijl) kan men teruggaan in de menu opties of de aanpassingsniveaus verminderen.

OSD-functiebeschrijving



1. Druk op de  toets om het OSD-menu te tonen.
2. Om een functie te selecteren, druk op de  en  toetsen totdat de gewenste functie is geselecteerd.
3. Druk op de  toets om de functie te kiezen.
4. Gebruik de  en  toetsen om het parameterniveau van de instelling te verhogen of te verlagen.
5. Druk op de  toets om de nieuwe instelling op te slaan.
6. Selecteer het  pictogram indien u de OSD-functie wilt afsluiten, en druk vervolgens eenmaal op de geselecteerde  toets.

OSD-pictogram overzicht

Pictogram	Functie	Functiebeschrijving
	Helderheid	Past de helderheid van het beeld aan
	Contrast	Past het beeldcontrast aan
	H. Grootte	Maakt de schermbreedte wijder en nauwer
	H. Positie	Beweegt het getoonde beeld naar rechts of naar links
	V. Grootte	Verhoogt en verlaagt de schermhoogte
	V. Positie	Beweegt het getoonde beeld naar boven of naar beneden
	Pin. Balans	Past elke kant van het speldenkussen-effect aan
	Speldenkussen	Past de holle en bolle gedeeltes van het speldenkussen-effect aan
	Parallelogram	Past de schuimte van de beeldzijanten naar links of naar rechts aan
	Trapezium	Past de breedte van het beeld naar boven of naar beneden aan
	Rotatie	Past de rotatie van het beeld aan met de klok mee of tegen de klok in
	Kleur Temp.	Past de intensiteit van de afgebeelde kleuren aan
	Opnieuw instellen	Opnieuw de standaardwaarden instellen
	Ontmagnetiseren	Ontmagnetiseert het scherm om kleuronzuiverheden te verminderen
	Afsluiten	Sluit het OSD-menu af

Specificaties

Scherm	Grootte	17" CRT
	Punafstand (mm)	0.27
	Oppervlak	Antispiegeling
	Zichtbaar beeldgebied	16,14" (41 cm)
Invoersignaal	Video Sync.	RGB Analooq 0,7Vp-p/75 Ohm a. Apart H/V,TTL(+/-) b. Samengesteld H+V,TTL(+/-)
Scanfrequentie	Horizontaal (KHz)	30-70
	Verticaal (Hz)	50-160
	Max. Resolutie	1280 x 1024
Signaalkabel	15-pin mini D-sub	
Voeding	Consumptie	Max. 75 W
	Elektriciteitsvoeding	100 - 240VAC (W/I CE Markering) 50/60Hz
	Energiebeheer	Voldoet aan EPA Energy Star ,VESA, Nutek
Beeldmodi	Vooraf instellen	6
	Door de Gebruiker	14
Operationeel	Operationele Temperatuur	0-40°C
	Relatieve vochtigheid	10-90 %
	Afmetingen (L x W x H)	419 x 405 x 427 (mm)
Gewicht	Niet uitgepakt	14,9 Kg
	Ingepakt in de doos	16,8 Kg

Problemen oplossen

Hieronder worden de volgende oplossingen aangedragen voor de meest voorkomende storingsymptomen. Indien na het uitproberen van deze aangeboden oplossingen de symptomen aanblijven, treed vervolgens in contact met een geautoriseerd servicecenter bij u in de buurt.

Probleem: De LED-signaallampjes branden niet nadat de monitor is aangezet.

- ✎ Controleer dat de elektriciteitskabel goed is aangesloten.
- ✎ Controleer dat het verlengsnoer van de surge-suppressor is aangezet indien de monitor is aangesloten op een elektrisch verlengsnoer van deze, tegen spanningspieken bescherming biedende, surge-suppressor.

Probleem: Er verschijnt geen beeld op het scherm.

- ✎ Controleer dat de computerschakelaar “Aan” staat.
- ✎ Controleer dat de D-vormige stekker van de videokabel goed is aangesloten op de video adapterpoort aan de achterzijde van de PC.
- ✎ Controleer dat de besturingsknoppen voor helderheid en contrast niet op de donkerste positie zijn afgesteld.

Probleem: Het beeldscherm flakkert of is onstabiel.

- ✎ Controleer dat de D-vormige stekker van de videokabel goed is aangesloten op de video adapterpoort aan de achterzijde van de PC.

Probleem: Het beeld gaat op en neer in een golfpatroon.

- ✎ Verplaats mogelijke zich in de nabijheid van de monitor bevindende elektrische apparaten, die interferentie zouden kunnen veroorzaken.
(**Opmerking:** Lees de FCC-verklaring aan het begin van de handleiding aandachtig door voor verdere details over beeldinterferentie.)