

Índice

Instruções importantes sobre segurança	37
Comissão Federal de Comunicações (FCC)	38
Conectar o monitor e base reclinável.....	38
Remover o monitor e a base reclinável	38
Introdução.....	39
Instalação	39
Controles do usuário	40
Descrição da função OSD	40
Resumo do ícone OSD.....	41
Especificação.....	41
Solução de problemas.....	42

Instruções importantes sobre segurança

1. Leia as instruções cuidadosamente.
2. Mantenha este guia disponível para consulta futura.
3. Desconecte o dispositivo do suprimento principal de energia antes de limpar o equipamento. Não use qualquer líquido ou aerosol para limpá-lo. Em vez disso, use um tecido umedecido em água.
4. Evite danificar este equipamento usando somente acessórios aprovados pelo fabricante.
5. Proteja este equipamento contra umidade.
6. Para configurar este aparelho, em primeiro lugar coloque-o em uma superfície plana. Caso incline-o ou deixe-o cair pode prejudicar o monitor e causar danos. Siga as instruções de configuração do fabricante ao instalar seu monitor.
7. As aberturas de ventilação são usadas para que o ar circule protegendo o equipamento contra superaquecimento.
8. Ao conectar este equipamento, obedeça aos valores de carga máxima do suprimento principal de alimentação.
9. A tomada de parede deve estar equipada com um contato do condutor terra de não fusão para segurança da instalação elétrica.
10. O cabo de alimentação deve ser instalado de tal forma que ninguém possa tropeçar ao passar por cima dele. Não coloque qualquer objeto em cima do cabo.
11. Siga as instruções e avisos que estão impressos no equipamento.
12. Se o equipamento não for usado por um longo período, desconecte-o do suprimento principal de alimentação para evitar dano de oscilação de alimentação, tal como relâmpagos.
13. Certifique-se de que objetos agudos ou líquidos não entrem no aparelho através das aberturas de circulação de ar. Isto poderia causar incêndio ou choque elétrico.
14. Nunca abra o equipamento, não existe nenhuma parte que possa ser verificada sem a assistência apropriada. Somente a assistência técnica deveria abrir a caixa deste equipamento.
15. Se qualquer das seguintes condições ocorrerem, o equipamento deve ser desconectado do suprimento principal e ser verificado pela assistência técnica:
 - a- Cabo de alimentação ou tomada de alimentação está danificada;
 - b- Entrou líquido dentro do equipamento;
 - c- O equipamento foi exposto à umidade;
 - d- O equipamento não opera de acordo com o guia do usuário ou não consegue qualquer melhora com a ajuda dele;
 - e- O equipamento caiu ou a caixa está danificada;
 - f- O equipamento mostra sinal óbvio de defeito.
16. Use somente partes sobressalentes originais ou peças de acordo com as peças originais para reparo. O uso de peças sobressalentes sem autorização ou incorretas pode causar dano ainda maior.
17. Entre em contato com a assistência técnica para obter informação sobre qualquer questão envolvendo o serviço e reparo para garantir o desempenho e segurança do equipamento.
18. A tomada de alimentação deve ser instalada próxima do equipamento para ser facilmente acessível.

Comissão Federal de Comunicações (FCC)

Este equipamento foi testado e está de acordo com os requisitos dos equipamentos digitais Classe B, conforma a parte 15 das Normas da comissão Federal de Comunicações (FCC). Estes requisitos destinam-se a fornecer proteção razoável contra interferências prejudiciais numa instalação residencial. Este equipamento gera, utiliza, e pode emitir energia de frequência de rádio e, se não for instalado e utilizado de acordo com as instruções, poderá causar interferências prejudiciais às radiocomunicações. No entanto, não há garantia da não ocorrência de interferência numa instalação em particular. Caso este equipamento gere interferência prejudicial à recepção de rádio ou televisão, a qual pode ser determinada ligando e desligando o equipamento, o usuário poderá tentar corrigir a interferência através de um ou mais dos procedimentos a seguir:

- Reorientar ou relocar a antena de recepção;
- Aumentar a distância entre o equipamento e o receptor;
- Conectar o equipamento com uma tomada em um circuito diferente;
- Consultar um vendedor ou um técnico de televisão experiente de rádio para obter ajuda.

Alterações ou modificações no equipamento DCI, que não tenham sido expressamente aprovadas pela DCI deixarão sem efeito a garantia do usuário e a autorização da FCC para operar o equipamento.



Um cabo de sinal de vídeo blindado é exigido para atender os limites de emissão FCC e evitar também a interferência à recepção de televisão e rádio que estão próximos. É essencial que somente o cabo de alimentação fornecido seja usado.

Use somente cabos blindados para conectar os dispositivos I/O neste equipamento.



Declaração DOC Canadense

Para computadores Classe B

Este equipamento digital Classe B atende todos as exigências dos Regulamentações Canadenses para Equipamentos Geradores de Interferência.

Cet appareil numérique de la classe B respecte toutes les exigences du Règlement sur le matériel brouilleur du Canada.

Conectar o monitor e base reclinável

1. Coloque o monitor com o tubo para baixo em uma superfície plana.
2. Alinhe as quatro guias da base reclinável com as fendas no fundo do monitor.
3. Insira as guias nas fendas do monitor.
4. Agora lentamente deslize a base reclinável em direção ao monitor até que ouça o clique do fecho da mola no lugar.

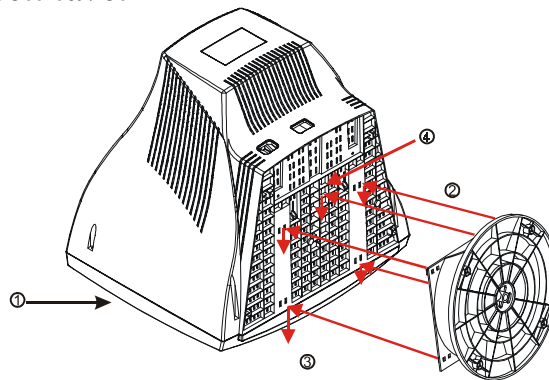

Remover o monitor e a base reclinável

Se for necessário remover a base reclinável, pressione o fecho da mola e depois a puxe para longe do monitor.

NOTA: É necessário observar que os botões de controle e indicadores LED no painel frontal ao colocar o monitor com seu tubo para baixo não seja pressionado. Isto evitará que ambos sejam danificados.

Introdução

Congratulações pela sua compra deste novo monitor de 17" com alto desempenho. Ao usar tecnologia eletrônica de ponta, este monitor suporta uma resolução de 1280 x 1024. Um menu digital na tela permite que você padronize as configurações de exibição para adequar as suas preferências.

Características

- Monitor de 17" com uma tela grande para visualização ideal.
- Controles de usuário OSD para ajuste acurado e fácil da imagem da tela.
- Compatível com a Energy Star para reduzir o consumo de energia.

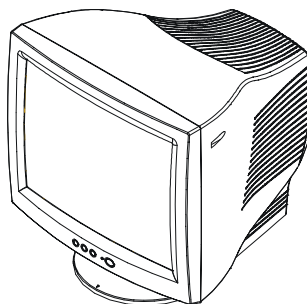

Visão geral da embalagem

Certifique-se de que os seguintes itens estão na embalagem e em condições perfeitas de funcionamento:

- Monitor de 17"
- Base reclinável
- Cabo de alimentação
- Manual do usuário

Entre em contato com os centros de assistência técnica se quaisquer dos itens acima estiverem faltando ou estejam danificados.

Instalação

1. Conecte o cabo de sinal do monitor **1** para D-subminiatura de 15pinos (VGA) na traseira do computador.
2. Conecte o cabo de alimentação **2** no conector do painel traseiro do monitor, depois conecte a outra extremidade na tomada de parede que é facilmente acessível e feche o monitor.
3. Primeiro ligue o computador e depois o monitor.
4. Ajuste a base reclinável do monitor para visualizar o vídeo com o maior conforto possível

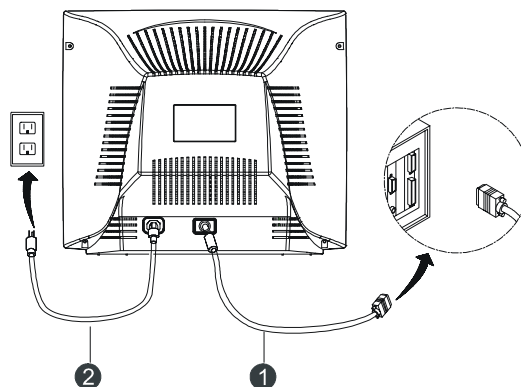

A instalação de seu monitor está agora completa.

Controles do usuário

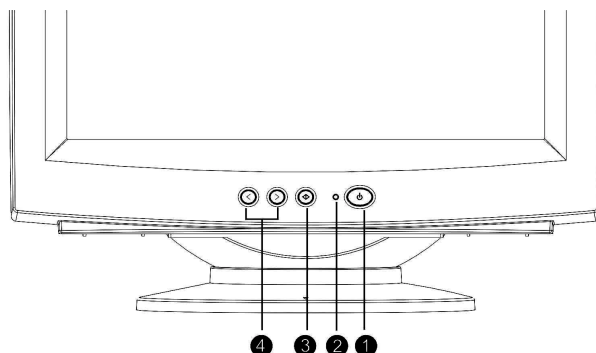

1. Interruptor de alimentação

-  Liga o monitor

2. Indicador LED de alimentação

<u>Cor LED</u>	<u>Status</u>
Verde	Ligado
Âmbar	Espera

3. Botão de seleção







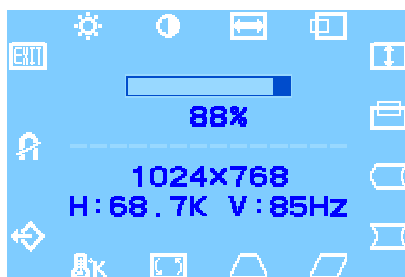

- 
- Lança o menu digital na tela
 - Certifique-se de selecionar as funções ou ajustes
 - Menu Saída e Menu digital na tela

4. Botões Retroceder e Avançar















- 
- Botão Retroceder (seta esquerda) retrocede através das opções de menu ou diminui os níveis de ajustes.
 - Botão Avançar (seta direita) avança através das opções de menu ou aumenta os níveis de ajustes.

Descrição da função OSD



1. Pressione a tecla  para exibir o menu OSD.
2. Para selecionar uma função, pressione as teclas  e  até que a função desejada fique destacada.
3. Pressione a tecla  para escolher a função.
4. Use as teclas  e  para aumentar ou diminuir o nível de parâmetro da configuração.
5. Pressione a tecla  para salvar a nova configuração.
6. Selecione o ícone  se desejar sair da função OSD e depois pressione a tecla  uma vez.

Resumo do ícone OSD

Ícone	Função	Descrição da função
	Brilho	Ajusta o brilho da tela
	Contraste	Ajusta o contraste da tela
	Tamanho H.	Aumenta e diminui a largura da tela
	Posição H.	Desloca a imagem para a direita e esquerda
	Tamanho V.	Aumenta e diminui o peso da tela
	Posição V.	Desloca a imagem para cima e para baixo
	Pin. Balance	Ajusta cada lado do Pincushion
	Pincushion	Ajusta a parte côncava e convexa do efeito Pincushion
	Paralelogramo	Ajusta a inclinação dos lados do vídeo para a esquerda ou direita
	Trapézio	Ajusta as larguras da tela superior e inferior
	Rotação	Ajusta a rotação do sentido horário e anti-horário da tela
	Temp cor	Ajusta a temperatura das cores exibidas
	Reajustar	Reajusta os valores padrões
	Degauss	Desmagnetiza a tela para reduzir as impurezas da cor
	Saída	Sai do menu OSD

Especificação

<i>Tela</i>	Tamanho	17" CRT
	Dot Pitch (mm)	0.27
	Superfície	Anti-reflexivo
	Área visível da imagem	16.14" (41.0 cm)
<i>Sinal de entrada</i>	Video Sync.	RGB Analógica 0.7Vp-p/75 Ohm a. Separado H/V,TTL(+/-) b. Composto H+V,TTL(+/-)
<i>Frequência de varredura</i>	Horizontal (KHz)	30-70
	Vertical (Hz)	50-160
	Resolução máxima	1280 x 1024
<i>Cabo de sinal</i>	Mini D-sub de 15-pinos	
<i>Alimentação</i>	Consumo	Máx. 75 W
	Suprimento de alimentação	100 - 240VAC (marca W/I CE) 50/60Hz
	Gerenciamento de alimentação	Compatível com a EPA Energy Star, VESA e Nutek.
<i>Modos de exibição</i>	Pré-definido	6
	pelo usuário	14
<i>Operação</i>	Temperatura de operação	0-40°C
	Umidade relativa	10-90 %
<i>Dimensões (C x L x A)</i>	419 x 405 x 427 (mm)	
<i>Peso</i>	Fora da embalagem	14.9 Kgs
	Dentro da embalagem	16.8 Kgs

Solução de problemas

Consulte as soluções seguintes para as falha que ocorrem mais frequentemente. Se os sintomas permanecerem após tentar as soluções sugeridas, entre em contato com a assistência técnica local.

Problema: O botão LED (Luz indicadora de energia) não acende quando o monitor é ligado.

- ✘ Certifique-se de que o cabo de alimentação esteja conectado adequadamente.
- ✘ Certifique-se de que o cabo de extensão ou o protetor de oscilação esteja ligado se o monitor estiver conectado neles.

Problema: Nenhuma exibição aparece na tela.

- ✘ Certifique-se de que o interruptor do computador esteja na posição “**On**” (ligado).
- ✘ Certifique-se de que o conector em formato D do cabo do vídeo esteja conectado adequadamente na porta do adaptador na traseira do computador.
- ✘ Certifique-se de que os controles de brilho e contraste estejam na posição mais baixa.

Problema: A exibição da imagem está cintilando ou é instável.

- ✘ Certifique-se de que o conector em formato D do cabo do vídeo esteja conectado adequadamente na porta do adaptador na traseira do computador.

Problema: A imagem está instável ou é exibida em um padrão de ondas.

- ✘ Remova qualquer aparelho elétrico que esteja próximo do monitor para evitar interferência. (*Nota: Consulte as normas FCC no início do manual para obter mais informações sobre a interferência.*)