

Перед эксплуатацией монитора внимательно прочтите данную инструкцию. Рекомендуется ее оставить для дальнейших уточнений.

## Содержание

<b>Упаковочный лист</b> -----	1
<b>Меры предосторожности</b> -----	2
<b>Рекомендации по монтажу</b> -----	3
<b>Шарнирная подставка</b> -----	3
<b>Шнур питания</b> -----	3
<b>Сигнальный кабель</b> -----	4
<b>Инструкция по эксплуатации</b> -----	5
<b>Общие инструкции</b> -----	5
<b>Кнопки управления на лицевой панели</b> -----	6
<b>Настройка параметров</b> -----	6
<b>Настройка изображения</b> -----	7-8
<b>Поддержка «Plug-n-play»</b> -----	9
<b>Техническая поддержка (ЧАВО)</b> -----	10
<b>Приложение А. Технические характеристики</b> -----	11-12
<b>Приложение Б. Таблица поддерживаемых частот, установленных на заводе-изготовителе</b> -----	13

## УПАКОВОЧНЫЙ ЛИСТ

### Комплект поставки:

1. Плоский цветной монитор
2. Руководство пользователя
3. Шнур питания
4. Шарнирная подставка

## **МЕРЫ ПРЕДОСТОРОЖНОСТИ**

- Не работайте с монитором около воды (на кухне, рядом с бассейном, в ванной и т.д.).
- Не устанавливайте монитор на неустойчивую тележку, подставку или стол. Падение монитора может травмировать пользователя и вывести изделие из строя. Поэтому используйте только подставки, рекомендованные производителем или продавцом монитора. Закрепляя монитор на стене или стеллаже, используйте монтажный набор, рекомендованный производителем, и следуйте инструкциям по установке.
- Щели и отверстия в нижней и задней части корпуса предназначены для вентиляции. Во избежание перегрева и для обеспечения безотказной работы монитора не закрывайте вентиляционные отверстия. Не ставьте монитор на кровать, ковер и прочие мягкие поверхности. Рядом с монитором не должны находиться источники тепла. Не ставьте монитор в книжные шкафы или полки, не обеспечив достаточную вентиляцию.
- Подключите монитор к источнику питания, параметры которого указаны на табличке. Если вы не уверены в соответствии источника питания, обратитесь к продавцу монитора или в управление местных электросетей.
- Монитор поставляется с трехконтактным сетевым разъемом. Третий контакт – заземляющий. Для обеспечения безопасности розетки электропитания должны быть оснащены заземляющим контактом. Если розетка не предназначена для подключения трехконтактных разъемов с заземлением, установите соответствующую розетку или используйте специальный переходник, чтобы обеспечить заземление. Не отключайте заземляющий вывод шнура.
- Вынимайте вилку питания монитора из розетки во время грозы, или если монитор долгое время не используется. Это защитит монитор от выхода из строя из-за перепадов напряжения.
- Не перегружайте используемые разветвители и удлинители. Перегрузка может вызвать возгорание или поражение электрическим током.
- Запрещается проталкивать посторонние объекты в отверстия и щели корпуса монитора. Это может привести к короткому замыканию, воспламенению или поражению током. Избегайте попадания жидкости внутрь монитора.
- Не пытайтесь ремонтировать монитор самостоятельно. Чтобы не подвергнуться поражению электрическим током или другим опасностям, не вскрывайте корпус монитора. Обслуживание должно выполняться квалифицированным персоналом.
- Для обеспечения нормальной работы монитор следует подключать только к тем компьютерам, которые рекомендованы лабораторией по технике безопасности (UL) и имеют соответствующую штепсельную розетку с пометкой 100-240V AC, Min. 2.5A.
- Настенная розетка должна располагаться возле оборудования и обеспечивать простой доступ.

## РЕКОМЕНДАЦИИ ПО МОНТАЖУ

### Шарнирная подставка

#### Крепление шарнирной подставки к монитору:

- аккуратно переверните монитор вверх дном (см. рис. 1);
- найдите направляющие желобки на дне монитора;
- вставьте выступы подставки в эти желобки; сдвиньте подставку вперед до щелчка;
- чтобы снять подставку, выполните обратные действия.



Рис. 1. Установка и снятие шарнирной подставки

### Шнур питания

#### Источник питания:

1. Шнур питания должен соответствовать применяемому в вашем регионе стандарту.
2. В мониторе установлен универсальный блок питания, работающий в диапазонах напряжения 100/120 В или 220/240 В. Не требуется переключение диапазона питания пользователем.
3. Подключите сетевой шнур к монитору и к трехконтактной розетке питания. В зависимости от типа шнура питания монитор может подключаться к настенной розетке или к розетке системного блока компьютера.

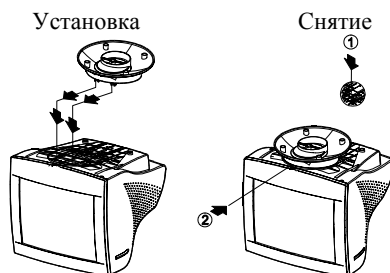
## Сигнальный кабель

**Подключение сигнального кабеля:** один конец сигнального кабеля подключен к монитору неразъемным соединением. Подключите другой конец сигнального кабеля к видеоадаптеру и затяните два винта на кабельном разъеме (см. рис. 2).

**Предостережение:** не перегибайте сигнальный кабель, чтобы не повредить внутренние проводники.

**Подключение шнура питания:** вставьте один конец шнура питания в гнездо питания монитора, а другой конец в заземленную розетку, разветвитель, рекомендованный лабораторией по технике безопасности (UL) или в сетевое гнездо на корпусе компьютера.

**Предостережение:** если розетка не заземлена (только два отверстия), необходимо установить заземляющий адаптер (поставляется отдельно).



Рис. 2. Подключение кабелей

1.	Шнур питания	2.	Сигнальный кабель
----	--------------	----	-------------------

## ИНСТРУКЦИЯ ПО ЭКСПЛУАТАЦИИ

### Основные инструкции

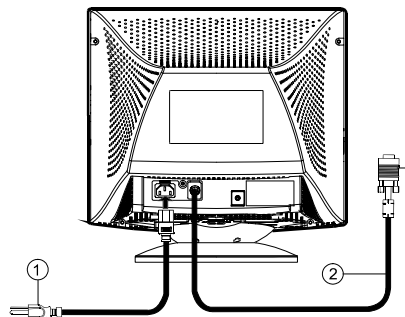
Выключатель питания находится на лицевой панели монитора. Чтобы включить или выключить монитор, нажмите на выключатель. Другие кнопки управления тоже расположены на лицевой панели (см. рис. 3).

При помощи этих кнопок можно настроить изображение.

- Монитор должен быть подключен к сети.
- Сигнальный кабель должен быть подключен к видеоадаптеру.
- Чтобы включить питание монитора, нажмите на кнопку POWER (сеть). Загорится индикатор питания.
- Монитор оборудован уникальной системой быстрого запуска, которая позволяет увидеть изображение на экране монитора уже через несколько секунд после включения питания.







Рис. 3. Внешние кнопки управления

1.	<b>СЕТЬ</b>	4.	<b>КОНТРАСТ/▶</b>
2.	<b>ИНДИКАТОР ПИТАНИЯ</b>	5.	<b>ЯРКОСТЬ/◀</b>
3.	<b>МЕНЮ</b>	6.	<b>ВЫХОД</b>

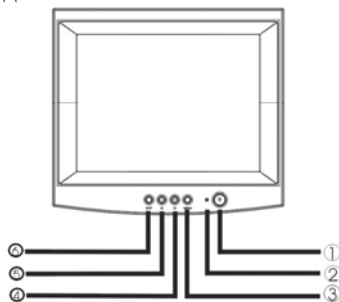
### Примечания

- Не устанавливайте монитор рядом с источниками тепла, под прямыми солнечными лучами, в местах повышенной запыленности и не подвергайте его механической вибрации или ударам.
- Сохраните заводскую упаковку монитора. Она может пригодиться при перевозке.
- Чтобы максимально защитить монитор от повреждений, упакуйте его так же, как он был упакован на заводе.
- Периодически протирайте монитор мягкой тканью. Трудноудаляемые пятна протрите тканью, слегка смоченной раствором мягкого очистителя. Не используйте растворители, бензин или абразивные очистители. Они могут испортить внешний вид монитора. Отключите монитор от сети перед чисткой.

## КНОПКИ УПРАВЛЕНИЯ НА ЛИЦЕВОЙ ПАНЕЛИ

- **СЕТЬ:**  
нажмите на эту кнопку, чтобы включить или выключить питание монитора.
- **МЕНЮ:**  
запуск экранного меню монитора или подтверждение настройки.
- **КОНТРАСТ**  /  :
- **ЯРКОСТЬ**  /  :
- **ВЫХОД:**  
выход из экранного меню или прекращение настройки.
- **ИНДИКАТОР ПИТАНИЯ:**  
зеленый – питание включено;  
оранжевый – питание выключено.

### Настройка параметров

Для настройки параметров следует открыть экранное меню нажатием кнопки MENU (меню). Появится главное окно экранного меню.











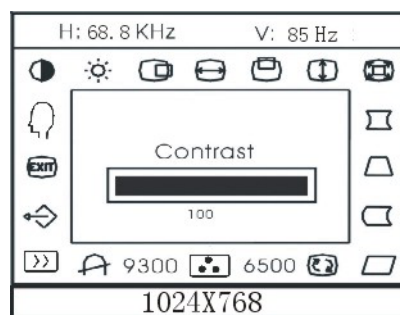









Рис. 4. Окно экранного меню

**Примечание:** если в течение 10 секунд не было произведено никаких действий в экранном меню, текущие настройки сохранятся, а меню автоматически закроется.

## Настройка изображения

### Описание значков функций

1. **КОНТРАСТНОСТЬ**  :  
настройка контрастности изображения.
2. **ЯРКОСТЬ**  :  
настройка яркости изображения.
3. **ПОЛОЖЕНИЕ ПО ГОРИЗОНТАЛИ**  :  
настройка положения изображения по горизонтали.
4. **РАЗМЕР ПО ГОРИЗОНТАЛИ**  :  
настройка размера изображения по горизонтали.
5. **ПОЛОЖЕНИЕ ПО ВЕРТИКАЛИ**  :  
настройка положения изображения по вертикали.
6. **РАЗМЕР ПО ВЕРТИКАЛИ**  :  
настройка размера изображения по вертикали.
7. **УВЕЛИЧЕНИЕ**  :  
одновременная настройка размера изображения по вертикали и по горизонтали.
8. **ПОДУШКООБРАЗНОСТЬ**  :  
корректировка подушкообразных искажений.
9. **ТРАПЕЦИЯ**  :  
корректировка трапецидальных искажений.
10. **БАЛАНС ПОДУШКООБРАЗНЫХ ИСКАЖЕНИЙ**  :  
компенсация несимметричности подушкообразных искажений.
11. **ПАРАЛЛЕЛОГРАММ**  :  
настройка прямоугольности изображения.
12. **ВРАЩЕНИЕ**  :  
выравнивание наклона изображения.
13. **ЦВЕТОВАЯ ТЕМПЕРАТУРА** :  
цветовая температура для 6500°K это  $x=0,313$ ,  $y=0,329$  а для 9300°K  $x=0,283$ ,  $y=0,297$ . Можно установить один из двух температурных режимов. Нажав на кнопку MENU (меню) можно установить цветовую температуру 9300°K или 6500°K.
14. **ЦВЕТ ПОЛЬЗОВАТЕЛЯ (КРАСНЫЙ/СИНИЙ)**  :  
если нормальный белый 9300°K или теплый белый 6500°K не удовлетворяют вашим требованиям, подстройте уровни красного и синего цветов.
15. **РАЗМАГНИЧИВАНИЕ**  :  
если при перемещении или изменении наклона монитора появились цветовые искажения, выберите эту функцию нажатием кнопки меню и размагнитьте экран.

16. УСТРАНЕНИЕ МУАРА  :  
муар является следствием взаимодействия люминофорного покрытия монитора и видеосигнала. В некоторых случаях муар становится сильно заметным. Для уменьшения видимости муара нажатием кнопки меню активируйте функцию уменьшения муара. Настройте оптимальное значение. Примечание: слишком большое значение коррекции приведет к «потряхиванию» изображения.
17. ВОЗВРАТ  :  
чтобы вернуть заводские предустановки, выберите пункт возврат.
18. ВЫХОД  :  
закрывает экранное меню.
19. ВЫБОР ЯЗЫКА  :  
выбор языка экранного меню.



## **ИЗОБРАЖЕНИЕ НЕ ВЫВОДИТСЯ НА ЭКРАН МОНИТОРА ПРИ ОТСУТСТВИИ ВИДЕОСИГНАЛА. ДЛЯ КОРЕКТНОЙ РАБОТЫ МОНИТОРА НЕОБХОДИМО НАЛИЧИЕ ВИДЕОСИГНАЛА.**

Данный монитор удовлетворяет требованиям ассоциации по стандартам в области электроники (VESA) и/или агентства по охране окружающей среды США (EPA) и шведской конфедерации служащих (NUTEK). Таким образом, гарантируется сохранение электроэнергии за счет отключения потребления питания при отсутствии видеосигнала. Если на входе монитора какое-то время нет видеосигнала, то монитор автоматически отключится. Это снижает потребление энергии монитором. После возобновления подачи видеосигнала монитор переходит в режим полного потребления электроэнергии, а изображение восстанавливается на экране. Внешне это похоже на включение «хранителя экрана» (screen saver), однако питание отключается полностью. Чтобы восстановить изображение, нажмите любую клавишу на клавиатуре или щелкните мышью.

### **Поддержка «Plug-n-play»**

#### **Особенности функции Plug-n-play DDC1/2B**

Монитор оборудован системой VESA DDC1/2B, удовлетворяющей стандартам VESA DDC. Система позволяет передавать данные о состоянии и возможностях монитора в компьютер пользователя. Существует два канала взаимодействия: DDC1 и DDC2B.

Канал DDC1 является однонаправленным и предназначен для последовательной передачи информации через интерфейс EDID. Канал DDC2B является двунаправленным и основан на протоколе I<sup>2</sup>C. EDID-информация может передаваться и через канал DDC2B.

#### **Назначение выводов сигнального кабеля:**

1. Красный	5. Земля	9. Не используется	13. Г-синх.
2. Зеленый	6. Земля (красный)	10. Земля	14. В-синх. / * VCLK
3. Синий	7. Земля (зеленый)	11. Заземление монитора	15. Синхронизация DDC
4. Земля	8. Земля (синий)	12. Данные DDC	* для DDC

## Техническая поддержка (ЧАВО)

Проблема/вопрос	Возможное решение
Индикатор питания не загорается	<ul style="list-style-type: none"> <li>* Убедитесь, что выключатель питания находится в положении «Вкл.».</li> <li>* Монитор должен быть подключен к сети.</li> </ul>
Plug-n-play не поддерживается	<ul style="list-style-type: none"> <li>* Убедитесь, что компьютер поддерживает функцию Plug &amp; Play.</li> <li>* Убедитесь, что видеоадаптер поддерживает функцию Plug &amp; Play.</li> <li>* Убедитесь, что сигнальный кабель не перегнут.</li> <li>* Убедитесь, что драйверы монитора установлены.</li> </ul>
Расплывчатое изображение	<ul style="list-style-type: none"> <li>* Настройте яркость и контрастность изображения.</li> </ul>
Изображение скачет или присутствуют волнообразные искажения	<ul style="list-style-type: none"> <li>* Уберите приборы, которые могут вырабатывать электромагнитные помехи.</li> </ul>
Индикатор питания оранжевый, но на экране нет изображения.	<ul style="list-style-type: none"> <li>* Убедитесь, что выключатель питания находится в положении «Вкл.».</li> <li>* Видеоадаптер должен быть полностью вставлен в разъем.</li> <li>* Убедитесь, что сигнальный кабель присоединен к компьютеру надлежащим образом.</li> <li>* Проверьте сигнальный кабель на отсутствие перегибов и загнутых контактов в разьеме.</li> <li>* Убедитесь, что компьютер работает исправно (нажмите на клавишу CAPS LOCK и посмотрите, загорается ли соответствующий индикатор). При нажатии клавиши CAPS LOCK индикатор должен загореться или потухнуть.</li> </ul>
Отсутствует один из цветов (красный, зеленый или синий)	<ul style="list-style-type: none"> <li>* Проверьте сигнальный кабель на отсутствие перегибов и загнутых контактов в разьеме.</li> </ul>

## ПРИЛОЖЕНИЕ А. ТЕХНИЧЕСКИЕ ХАРАКТЕРИСТИКИ

ЭЛТ	48,2 см (19" дюймов), абсолютно плоский, отклоняющая система 90 градусов, горловина 29 мм, зернистость 0,26 мм, антибликовое покрытие.
Размер видимой области	45,7 см (18" дюймов) по диагонали.
Цветная	Неограниченное количество цветов.
• Аналоговый вход	Все частоты развертки, удовлетворяющие спецификации.
Входной сигнал	
• Видео	• Аналоговое R, G, B 0,7 В, пол. полярности, 75 Ом.
• Синхронизация	• По горизонтали: положительная/отрицательная. • По вертикали: положительная/отрицательная.
Синхронизация	
• По горизонтали	автоматическая, от 30 кГц до 98 кГц.
• По вертикали	автоматическая, от 50 Гц до 160 Гц.
Максимальное разрешение	1600 x 1200
Частота обновления точки	200 МГц
Частот, установленных на заводе	8
Частот, установленных пользователем	20
Сведение	
• В центре	0,3 мм макс.
• По углам	0,4 мм макс.
Источник питания	Переключаемый источник 100-240 В пер. тока, 50 Гц / 60 Гц.
Эксплуатация	от 0°C до 40°C
Влажность	от 10% до 85%, без образования конденсата.
Вес	18.2 кг (нетто)
Габаритные размеры	
• Монитор	446(Ш) x 435(В) x 455(Д) мм.
Сигнальный кабель	15-выводной, сверхминиатюрный типа D.
<b>ВНЕШНИЕ ОРГАНЫ УПРАВЛЕНИЯ:</b>	
<b>ВЫКЛЮЧАТЕЛЬ</b>	<ul style="list-style-type: none"> <li>• ВЫКЛЮЧАТЕЛЬ ПИТАНИЯ</li> <li>• КНОПКА МЕНЮ</li> <li>• КНОПКА КОНТРАСТНОСТЬ/►ВВЕРХ</li> <li>• КНОПКА ЯРКОСТЬ/◄ВНИЗ</li> <li>• КНОПКА ВЫХОДА</li> </ul>

ФУНКЦИИ	<ul style="list-style-type: none"> <li>• КОНТРАСТНОСТЬ</li> <li>• ЯРКОСТЬ</li> <li>• ПОЛОЖЕНИЕ ПО ГОРИЗОНТАЛИ</li> <li>• РАЗМЕР ПО ГОРИЗОНТАЛИ</li> <li>• ПОЛОЖЕНИЕ ПО ВЕРТИКАЛИ</li> <li>• РАЗМЕР ПО ВЕРТИКАЛИ</li> <li>• УВЕЛИЧЕНИЕ</li> <li>• ПОДУШКООБРАЗНОСТЬ</li> <li>• ТРАПЕЦИЯ</li> <li>• БАЛАНС ПОДУШКООБРАЗНЫХ ИСКАЖЕНИЙ</li> <li>• ПАРАЛЛЕЛОГРАММ</li> <li>• ВРАЩЕНИЕ</li> <li>• 6500°K</li> <li>• ПОЛЬЗОВАТЕЛЬСКИЕ ЦВЕТА</li> <li>• 9300°K</li> <li>• РАЗМАГНИЧИВАНИЕ</li> <li>• УСТРАНЕНИЕ МУАРА</li> <li>• ВОЗВРАТ</li> <li>• ВЫХОД</li> <li>• ВЫБОР ЯЗЫКА</li> </ul>				
Plug & Play	DDC1/2B				
EPA ENERGY STAR®	<table border="1" style="width: 100%; border-collapse: collapse;"> <tr> <td style="width: 30%;">Включен</td> <td style="width: 70%;">≤ 130 Вт</td> </tr> <tr> <td>Выключен</td> <td>≤ 3 Вт</td> </tr> </table>	Включен	≤ 130 Вт	Выключен	≤ 3 Вт
Включен	≤ 130 Вт				
Выключен	≤ 3 Вт				
Потребляемая мощность Предварительно установленные размеры видимой области экрана Соответствие нормам	<p>130 Вт макс. 346 мм x 260 мм</p> <p>UL, CE, FCC, CCC, TUV/GS, MPR II, TCO'03 (Необязательно)</p>				

**Приложение Б. Таблица поддерживаемых частот,  
установленных на заводе-изготовителе**

СТАНДАРТ	РАЗРЕШЕНИЕ	ЧАСТОТА ПО ГОРИЗОНТАЛИ	ЧАСТОТА ПО ВЕРТИКАЛИ
VGA	720 × 400	31.5kHz	70Hz
VGA	640 × 480	31.5kHz	60Hz
VESA/85	640 × 480	43.3kHz	85Hz
VESA/85	800 × 600	53.7kHz	85Hz
VESA/85	1024 × 768	68.7kHz	85Hz
VESA/85	1280 × 960	85.9kHz	85Hz
VESA/85	1280 × 1024	91.1kHz	85Hz
VESA/75	1600 × 1200	93.8kHz	75Hz