

Lä noga igenom denna bruksanvisning innan du använder bildskärmen.
Spara bruksanvisningen för framtida behov.

Innehåll

Förpackningens innehåll	1
Försiktighetsåtgärder	2
Installationsinstruktioner	3
Snurrfot	3
Nätsladd	3
Videokabel	4
Instruktioner för användning	5
Allmänna instruktioner	5
Frontpanelens kontroller	6
Justera inställningar	6
Justera bilden	7-8
Plug and play	9
Teknisk support (FAQ)	10
Bilaga A – Specifikationer	11-12
Bilaga B – Tabell över förinställd timing	13

FÖRPACKNINGENS INNEHÅLL

Produktförpackningen ska innehålla följande:

1. Bildskärm
2. Bruksanvisning
3. Nätsladd
4. Snurrfot

FÖRSIKTIGHETSÅTGÄRDER

- Använd inte bildskärmen i närheten av vatten, t ex bredvid badkar, vask, diskho, tvättkar, simbassäng eller i en fuktig källare.
- Placera inte bildskärmen på en ostadig vagn, stativ eller bord. Om bildskärmen faller ner kan den orsaka personsador och skada apparaten allvarligt. Använd endast en vagn eller ett stativ som rekommenderas av tillverkaren eller som säljs tillsammans med bildskärmen. Om du monterar bildskärmen på en vägg eller hylla, ska du använda en monteringsatts från tillverkaren och följa satsens bruksanvisning.
- Springor och öppningar baktill och under höljet är till för ventilation. Om bildskärmen ska fungera ordentligt och inte bli överhettad, får dessa öppningar inte blockeras eller täckas. Placera inte bildskärmen på en säng, soffa, matta eller liknande yta. Placera inte bildskärmen nära eller över ett element eller värmeventil. Ställ inte in bildskärmen i en bokhylla eller ett skåp såvida inte god ventilation kan ordnas.
- Bildskärmen får endast användas med den typ av strömkälla som anges på etiketten. Om du inte är säker på vilken ström du har där hemma, rådfråga din återförsäljare eller ditt elbolag.
- Bildskärmen har en jordad kontakt med tre stift, en kontakt med ett tredje (jordande) stift. Kontakten passar endast in i ett jordat eluttag av säkerhetsskäl. Om eluttaget inte kan ta emot en kontakt med tre stift, låt en elektriker installera rätt sorts uttag, eller använd en adapter för att jorda apparaten på ett säkert sätt. Försök inte kringgå den jordade kontaktens säkerhetssyfte.
- Koppla ur enheten när det åskar eller när den inte ska användas under en längre tid. Detta förhindrar att bildskärmen skadas av spänningstoppar.
- Överbelasta inte grendosor och förlängningssladdar. Överbelastning kan orsaka brand eller elstötar.
- Stoppa inte in några föremål i springan på bildskärmens hölje. Det kan kortsluta delar och orsaka brand eller elstötar. Undvik att spilla ut vätska på bildskärmen.
- Försök inte serva bildskärmen på egen hand. Att öppna eller ta bort höljet kan utsätta dig för farlig spänning och andra risker. Överlåt all service åt behörig servicepersonal.
- För att säkerställa fullgod drift ska bildskärmen endast användas med UL-listade datorer med lämpligt konfigurerade uttag märkta mellan 100 - 240 V växelström, min. 2,5 A.
- Väggtuttaget ska finnas i närheten av utrustningen och vara lätt att komma åt.

INSTALLATIONSINSTRUKTIONER

Snurrfot

Du monterar snurrfoten på bildskärmen så här:

- Lägg försiktigt bildskärmen på sidan eller uppochner. (Se figur 1.)
- Leta reda på fördjupningarna nertill på bildskärmens framsida.
- För in snurrfotens utskjutande delar i dessa fördjupningar. Tryck snurrfoten framåt tills den låses på plats.
- Du tar bort snurrfoten genom att hålla den nertill och trycka utåt.

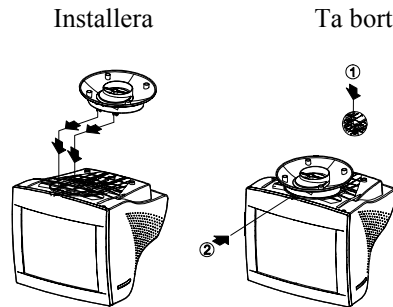

Figur 1 Installera/ta bort snurrfoten

Nätsladd

Strömkälla:

1. Kontrollera att nätsladden är av en typ som är godkänd i din region.
2. Denna bildskärm har en universell strömkälla som möjliggör drift antingen i spänningsområdet 100/120 V växelström eller 220/240 V växelström (du behöver inte justera något).
3. Anslut nätsladden till bildskärmens strömingång, och anslut sedan den andra änden till ett trepoligt vägguttag (växelström). Du kan antingen ansluta nätsladden till ett vägguttag eller till strömuttaget på din PC, beroende på vilken typ av nätsladd som medföljde bildskärmen.

Videokabel

Ansluta videokabeln: Bildskärmen har en inbyggd videokabel. Anslut signalkabelns 15-stifts kontakt till datorns videoport och spänn de två skruvarna på kabelkontakten.

Försiktigt: Böj inte signalkabeln eftersom det kan skada den inre tråden.

Ansluta nätsladden: Koppla in nätsladden i bildskärmens strömuttag (växelström). Anslut sedan nätsladden till ett jordat uttag, en UL-godkänd strömpanel eller strömuttaget på din PC.

Försiktigt: Om växelströmsuttaget inte är jordat, måste du installera rätt jordadapter (medföljer inte).

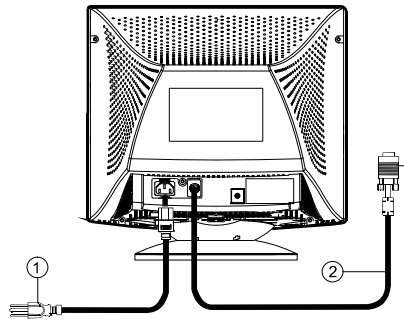

Figur 2

Ansluta kablar

1.	Nätsladd	2.	Signalkabel
----	----------	----	-------------

INSTRUKTIONER FÖR ANVÄNDNING

Allmänna instruktioner

Övriga kontrollvred sitter på bildskärmens bas (se figur 3). Med dessa inställningar kan du justera bilden efter behag.

- Nätsladden måste vara ansluten.
- Anslut videokabeln från bildskärmen till videokortet.
- Du sätter på bildskärmen genom att trycka strömbrytaren (POWER) till på (ON). Strömindikatorn tänds.
- Din bildskärm har ett unikt snabbbrytarsystem som får fram bilden redan några sekunder efter det att bildskärmen satts på.

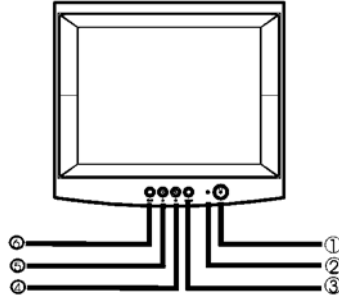

Figur 3 Externt kontrollvred

1. STRÖM	4. KONTRAST/ ►
2. STRÖMINDIKATOR	5. LJUSSTYRKA/ ◀
3. MENY	6. AVSLUTA

Anmärkningar

- Bildskärmen får inte installeras på platser i närheten av värmekällor som t ex element eller luftkanaler, eller där den utsätts för direkt solljus, mycket damm eller mekaniska vibrationer eller stötar.
- Spara originalförpackningen och förpackningsmaterialet, eftersom det kan komma till pass om du måste frakta bildskärmen någonstans.
- För maximalt skydd ska du packa om din bildskärm på samma sätt som den packades i fabriken.
- Håll bildskärmen fräsch genom att regelbundet torka av den med en mjuk tygtrasa. Du kan ta bort envisa fläckar med en tygtrasa som fuktats lätt med ett mildt rengöringsmedel. Använd inte starka lösningsmedel som t ex thinner, bensen, eller rengöringsmedel med slipverkan eftersom de skadar höljet. Som en säkerhetsåtgärd ska du alltid koppla ur bildskärmen innan du rengör den.

Frontpanelens kontroller

- **⏻** : Tryck på detta vred för att slå strömmen till bildskärmen PÅ/AV.
- **MENY** : Aktiv OSD-meny eller bekräfta funktionsjustering.
- **◀ / ▶** : Justera kontrast eller funktionsjustering.
- **☀ / ◀** : Justera ljusstyrka eller funktionsjustering.
- **AVSLUTA** : Avsluta en funktion eller inaktivera OSD-menyn.
- **Strömindikator:**
 - Grön — påslaget läge.
 - Orange — avstängt läge.

Justera inställningar

Du kommer åt bildskärmskontrollerna genom att trycka på MENY-knappen för att aktivera OSD (On-Screen-Display - skärmmenyer). Huvudmenyn visas som följer.

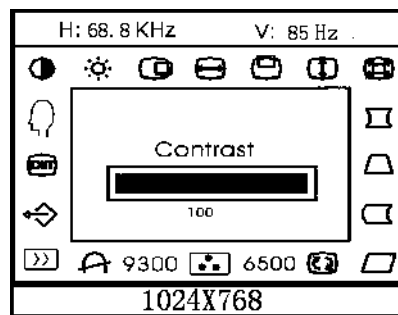



















Figur 4 OSD-meddelande

Obs: Om ingen justering eller något val på en OSD-meny görs inom 10 sekunder, sparas aktuell inställning och OSD-menyn stängs automatiskt.

Justera bilden

Beskrivning av ikoner för funktionskontroller

1. KONTRAST  :
Justera bildens kontrast.
2. LJUSSTYRKA  :
Justera bildens ljusstyrka.
3. H-CENTER  :
Justera bildens horisontella position.
4. H-STORLEK  :
Justera bildens horisontella storlek.
5. V-CENTER  :
Justera bildens vertikala position.
6. V-STORLEK  :
Justera bildens vertikala storlek.
7. ZOOM  :
Justera bildens horisontella och vertikala storlek samtidigt.
8. PINCUSHION  :
Justerar kantbuktning inåt.
9. TRAPETSOID  :
Justera bildens trapetsförvrängning.
10. PIN-BALANCE  :
Justerar kantbuktning utåt.
11. PARALLELOGRAM  :
Justerar bilden till en rektangel.
12. ROTATION  :
Justerar bildens lutning till horisontell position.
13. 6500°K/9300°K (FÄRGTEMPERATUR) :
Färgtemperaturen för 6500°K är $x=0.313$, $y=0.329$ och 9300°K är $x=0.283$, $y=0.297$. Den ger två olika färguppsättningar på skärmen.
Du kan välja 9300°K eller 6500°K genom att trycka på MENY-knappen.

14. ANVÄNDARFÄRG (Röd / Blå)  :
Om 9300°K normal vit eller 6500°K varmare vit inte gör dig nöjd, justera då R . B GAIN-kontrollerna till optimal vithetsnivå.
15. DEGAUSS  :
Om orena färger uppstår då monitorn flyttas eller vrids, tryck på MENY-tangenten och degauss för att rätta till bilden.
16. MOIRE-REDUCERING  :
Moire är resultatet av interferens mellan fosforskikt och videosignal. I vissa fall är moire mycket märkbart. Tryck på MENY-knappen för att gå till inställningen för moire-reducering. Justera nivån till optimalt läge. Obs: En alltför hög inställning ger en skakig bild.
17. ÅTERSTÄLL  :
Tryck på ÅTERSTÄLL för att få tillbaka bildskärmens förvalda inställningar.
18. AVSLUTA  :
Stäng OSD-fönstret.
19. VÄLJ SPRÅK  :
Välj önskat språk.

BILDSKÄRMEN KOMMER ATT FÖREFALLA TRASIG OM VIDEOINSIGNAL SAKNAS. BILDSKÄRMEN KAN BARA FUNGERA ORDENTLIGT MED EN VIDEOINSIGNAL.

Bildskärmen uppfyller miljöstandarderna för bildskärmar som angetts av VESA (Video Electronics Standards Association) och/eller EPA (United States Environmental Protection Agency) samt NUTEK (verket för näringslivsutveckling i Sverige). Funktionen är avsedd att spara ström genom att minska energiförbrukningen när ingen videoinsignal finns. När bildskärmen inte får någon videoinsignal växlar den automatiskt till AVSTÄNGT läge efter en viss tid. Detta minskar bildskärmens interna energiförbrukning. När videoinsignalen återkommer, får bildskärmen åter full ström och skärmbilden ritas automatiskt upp på nytt. Funktionen påminner om en skärmsläckare, men skärmen stängs av helt och hållet. Skärmen återställs när du trycker på en tangent på tangentbordet eller klickar med musen.

Plug and play

Plug & Play DDC1/2B-funktion

Denna bildskärm är utrustad med VESA DDC1/2B-kapacitet enligt VESA DDC STANDARD. Den gör det möjligt för bildskärmen att informera värdsystemet om sin identitet, och beroende på vilken DDC-nivå som används, förmedla ytterligare information om sin visningskapacitet. Kommunikationskanalen är definierad i två nivåer, DDC1 och DDC2B. DDC1 är en enkelriktad datakanal från bildskärm till värd som fortlöpande sänder EDID-information. DDC2B är en dubbelriktad datakanal som bygger på I²C-protokollet. Värden kan begära EDID-information via DDC2B-kanalen.

Stifttilldelning för videokabel:

1. Röd	5. Jord	9. NC	13. H-synk
2. Grön	6. R-Jord	10. Jord	14. V- synk / * VCLK
3. Blå	7. G-Jord	11. Skärmjord	15. DDC-Seriell klocka
4. Jord	8. B-Jord	12. DDC-Seriella data	* FÖR DDC

TEKNISK SUPPORT (Vanliga frågor & svar)

Problem & Fråga	Tänkbar lösning
Strömindikatorn lyser inte	*Kontrollera om strömbrytaren är PÅ *Nätsladden måste vara ansluten.
Ingen Plug & Play	*Kontrollera om PC-systemet är Plug & Play-kompatibelt *Kontrollera om videokortet är Plug & Play-kompatibelt *Kontrollera om videokabelns D-15-stifts kontakt är böjd *Kontrollera att bildskärmens drivrutiner är installerade
Suddig bild	*Justera kontrollerna för kontrast och ljusstyrka.
Bilden hoppar eller är vågmönstrad	*Flytta på elektriska apparater som kan orsaka elektriska störningar
Strömindikatorn är PÅ (orange) men video eller bild saknas	*Datorns strömbrytare måste vara PÅ *Datorns videokort ska passa ordentligt i sin plats *Kontrollera att bildskärmens videokabel är rätt ansluten till datorn *Syna bildskärmens videokabel och kontrollera att inga stift är böjda *Kontrollera att datorn fungerar genom att trycka på tangenten CAPS LOCK på tangentbordet medan du ser om CAPS LOCK-indikatorn tänds Indikatorn ska tändas eller släckas när du trycker på tangenten CAPS LOCK.
En av primärfärgerna saknas (RÖD, GRÖN eller BLÅ)	*Syna bildskärmens videokabel och kontrollera att inga stift är böjda.

BILAGA A - SPECIFIKATIONER

CRT	48.2 cm (19"), 90° deflektion, 29 mm hals, 0.26 mm punkthöjd
Synlig bildstorlek	45.7 cm (18"), diagonal
Färgvisning	Obegränsade färger
Insignal	Analog inmatning All timing som uppfyller skanningsfrekvenser
<ul style="list-style-type: none"> ● Video ● Synk. 	<ul style="list-style-type: none"> ● Analog R, G, B 0.7Vpp positiv/75 ohm ● Horisontell synk. : Positiv/Negativ ● Vertikal synk. : Positiv/Negativ
Synkronisering	
<ul style="list-style-type: none"> ● Horisontell ● Vertikal 	30 kHz till 98 kHz automatiskt 50 Hz till 160 Hz automatiskt
Max. upplösning	1600 × 1200
Bandbredd	200 MHz
Förinställd timing :	8
Timing i användarläge :	20
Oriktig konvergens	
<ul style="list-style-type: none"> ● Center ● Hörn 	0.3 mm Max. 0.4 mm Max.
Strömkälla	Lägesväxling AC 100-240 V, 50 Hz/60 Hz fullt intervall
Drift	0°C till 40°C omgivning
Luftfuktighet	10 % till 85 % relativ, icke-kondenserande
Vikt	18.2 kg (netto)
Mått	
<ul style="list-style-type: none"> ● Bildskärm 	446(B) × 435(H) × 455(D) mm
Signalkabel	15-stifts mini-D-Sub
Externa kontroller: Brytare	<ul style="list-style-type: none"> ● STRÖMBRYTARE PÅ/AV ● MENY-TANGENT ● KONTRAST/▶UPP-TANGENT ● LJUSSTYRKA/◀NED-TANGENT ● AVSLUTA-TANGENT

Funktioner (OSD)	<ul style="list-style-type: none"> ● KONTRAST ● LJUSSTYRKA ● H-CENTER ● H-STORLEK ● V-CENTER ● V-STORLEK ● ZOOM ● PINCUSHION ● TRAPETSOID ● PIN-BALANCE ● PARALLELLOGRAM ● ROTATION ● 6500°K ● ANVÄNDARFÄRG ● 9300°K ● DEGAUSS ● MOIRE-REDUCERING ● ÅTERSTÄLL ● AVSLUTA ● VÄLJ SPRÅK
Plug & Play	DDC1/2B
EPA ENERGY STAR®	Läge på ≤130 W
	Läge av ≤ 3 W
Strömförbrukning Förinställt visningsområde	130 W Max. 346 mm × 260 mm
Bestämmelser	UL, CE, FCC, CCC, TUV/GS, MPR II, TCO'03(Alternativ)

BILAGA B – TABELL ÖVER FÖRINSTÄLLD TIMING

STANDARD	UPPLÖSNING	HORISONTELL FREKVENNS	VERTIKAL FREKVENNS
VGA	720 × 400	31.5 kHz	70 Hz
VGA	640 × 480	31.5 kHz	60 Hz
VESA/85	640 × 480	43.3 kHz	85 Hz
VESA/85	800 × 600	53.7 kHz	85 Hz
VESA/85	1024 × 768	68.7 kHz	85 Hz
VESA/85	1280 × 960	85.9 kHz	85 Hz
VESA/85	1280 × 1024	91.1 kHz	85 Hz
VESA/75	1600 × 1200	93.8 kHz	75 Hz