

Antes de operar el monitor por favor lee este manual completamente. Se debe retener este manual para futura consulta.

Índice

Lista del paquete -----	1
-	
Precauciones -----	2
-	
Instrucciones de instalación -----	3
-	
Base Giratoria -----	3
-	
Cordón de corriente -----	3
-	
Cable de video -----	4
-	
Instrucciones operativas -----	5
-	
Instrucciones generales -----	5
-	
Mando del tablero de frente -----	6
-	
Como ajustar la instalación -----	6
Ajustando de imagen -----	7-8
-	
Plug & Play -----	9
Soporte técnico (FAQ) -----	10
-	
Apéndice A - Características técnicas -----	11-12
-	
Apéndice B - Tabla de Coordinación Programada por Fabrica -----	13
-	

LISTA DE PAQUETE

El embalaje de producto debe incluir los siguientes artículos :

1. Monitor Color Completamente plano
2. Manual del Propietario
3. Cordón de Corriente
4. Base Giratoria

PRECAUCIONES

- No usar el monitor cercano a agua, por ejemplo cercano de una bañera , palangana, fregadero, tina de lavandería, piscina o en sótano mojado.
- No poner el monitor en una carretilla inestable, plataforma, o mesa. Si el monitor caer, él puede herir una persona y causar daños serios al aparato. Usa solamente la carretilla o plataforma recomendada por el fabricante o vendido con el monitor. Si montar el monitor en una pared o estante, usa un conjunto de soporte aprobado por el fabricante y sigue las instrucciones del conjunto.
- Rañuras o aberturas en la parte trasera y inferior de la caja son provistos para ventilación. Para asegurar funcionamiento fiable del monitor y para protegerlo de sobrecalentamiento, asegurarse que estas aberturas no están bloqueadas o cubiertas. No pongas el monitor sobre la cama, sofá , alfombra, o superficie similar. No pongas el monitor cercano o encima de un radiador o registro de calor. No pongas el monitor en un estante para libros o armario a menos que sea proporcionada una ventilación propia.
- El monitor debe ser operado solamente con el tipo de fuente de energía indicado en la etiqueta. Si no estás seguro del tipo de energía suministrado a su hogar, consulta a su vendedor o compañía de energía local.
- El monitor es equipado con clavija tripolar, una clavija con un tercero polo (tierra). Esta clavija conectar_ solamente a una toma de corriente conectada a tierra como característica de seguridad. Si su toma de corriente no acomoda la clavija tripolar, llame a un electricista para instalar la toma de corriente correcta, o usa un adaptador para conectar el aparato a tierra seguramente. No descuidar del propósito de seguridad de la clavija conectada a tierra.
- Desenchufar la unidad durante una tormenta con relámpago o cuando el monitor no es usado por períodos largos de tiempo. Esto protegerá el monitor de daños debido a sobretensión transitoria de energía.
- No sobrecargar flejes de energías y cordones de extensión. Sobrecarga puede resultar en incendio o choque eléctrico.
- Nunca empuje cualquier objeto dentro de la ranura en la caja del monitor. Él puede causar corto circuito en las piezas y resultar en fuego o choque eléctrico. Nunca derrama líquidos en el monitor.
- No intenta reparar el monitor tu mismo; abertura o quitación de tapas puede exponerte a voltajes peligrosos y otro riesgos. Favor de referir todo servicio al personal de revisión calificado.
- Para asegurar funcionamiento satisfactorio, usa el monitor solo con ordenadores listados UL que tienen receptáculos apropiadamente configurados entre 100- 240V AC, Min. 2.5A.
- El soquete de pared se debe instalar cerca del equipo y con fácil acceso.

- Atención: Desconecte el cable de corriente para detener el suministro de energía al monitor.

INSTRUCCIONES DE INSTALACIÓN

Base Giratoria

Para atar la base giratoria al monitor, haga el siguiente :

- Vuelva cuidadosamente el monitor sobre su lado o al revés. (véa figura 1).
- Localiza las cavidades a la parte inferior delantera del monitor.
- Introduce las clavijas sobre la base giratoria en estas cavidades. Empuje la base giratoria hacia adelante hasta que la base giratoria cierre en el lugar.
- Para quitar la base giratoria, ten la parte inferior de la base giratoria, después empuje lo fuera.



Figura 1 Instalando y Quitando la Base Giratoria

Cordón de Energía

Fuente de energía:

1. Asegurate que el cordón de energía es el tipo correcto requerido en su área.
2. Este monitor tiene un suministro de energía universal que permite funcionamiento en voltaje 100/120V AC o 220/ 240V AC de la área (No se requiere ningún ajuste del usuario.)
3. Conecta el cordón de energía dentro de un enchufe de entrada de energía de su monitor, y después conecta el otro extremo en una toma de corriente tripolar AC. El cordón de energía puede ser conectada a una toma de corriente de la pared o enchufe de energía del su PC, dependiendo del tipo de cordón de energía suministrado con su monitor.

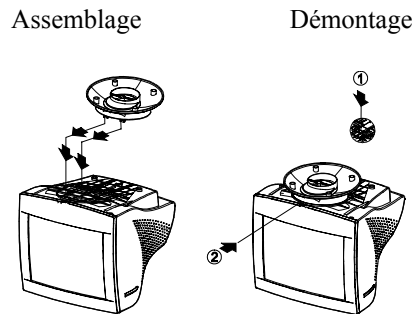
Cable de Video

Conectando el Cable de Video: el monitor viene con un cable de video incorporado. Enchufar el conector de señal del cable con 15 polos dentro de los orificios para video del ordenador y aprieta los dos tornillos en el conector del cable. (Véa figura 2)

Caución: No encorva el cable de señal , de otro modo puede romper el alambre interior.

Conectando el Cordón de Energía : Enchufa el cordón de energía dentro del jack de energía AC del monitor. Después enchufa el cordón de energía dentro de una toma de corriente AC conectada a tierra, fleje de energía aprobada UL, o enchufe de salida de energía del su PC.

Caución: Si el enchufe AC no está conectada a tierra, instala el adaptador propio conectado a tierra (no suministrado).



Figura 2 - Conectando Cables

1.	Cordón de poder
2.	Cable de signo

INSTRUCCIONES OPERATIVAS

Instrucciones Generales

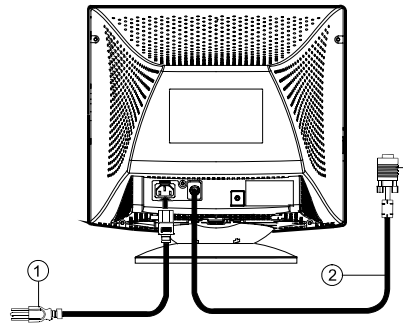
Los otros botones de control están localizados en la base del monitor. (Véa Figura 3). Para cambiar estos ajustes , la imagen puede ser ajustada a sus preferencias personales.

- El cordón de energía debe ser conectado.
- Conecta el cable de video del monitor a la tarjeta de video.
- Para encender el monitor, presiona el interruptor de energía POWER a la posición encender ON. El indicador de energía alumbrará .
- Su monitor presenta un sistema de interruptor rápido y único que proporciona una imagen dentro de segundos después de encender el monitor.



Figura 3 - Botón de Control Externo

CONTROLES EXTERNOS

1.	INTERRUPTOR DE ENERGÍA ON/OFF
2.	INDICADORA DE PODER
3.	MENU
4.	CONTRASTE/ ►
5.	BRILLO/ ◀
6.	SALIDA

Notas

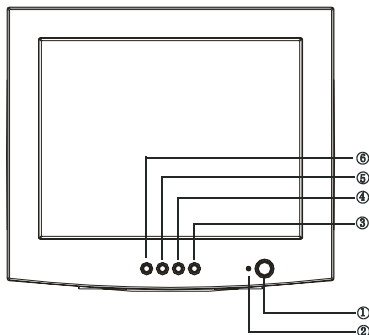
- No instales el monitor en un lugar cercano a fuentes de calor tal como radiadores o conductos de aire, o en un lugar sujeto a luz directa del sol, o polvo excesivo o vibración mecánica o choque.
- Guarda el cartón original de embarque y materiales de embalaje, así ellos estarán a mano si alguna vez necesitar de enviar su monitor.
- Para protección máxima, reembala su monitor de la misma manera como fue embalado por la fábrica.
- Para mantener el monitor pareciendo nuevo, lo limpia periódicamente con una tela blanda. Se quitan manchas tercas con una tela ligeramente humedecida con una solución de detergente suave. Nunca uses solventes fuertes tal como disolvente, benceno, o limpiadores abrasivos, porque

estos dañarán la caja. Como precaución de seguridad, siempre desenchufa el monitor antes de la limpieza

Control del Panel Delantero











-  : Presiona este botón para cambiar el encendido/apagado del monitor.
 - **MENU** : Activa el menú OSD o confirma el ajustamiento.
 -  /  : Ajusta el contraste u otro control.
 -  /  : Ajusta el brillo u otro control..
 - **EXIT** : Salir de la función o cierra el menú OSD.
-
- **Indicador de Energía :**
 - Verde — Modo de Encendido.
 - Anaranjado — Modo Apagado.

IMAGEN ÓPTIMA PARA LA FUNCIÓN SBQ

1. Utilice la tecla "Menú" para abrir el menú OSD e introduzca el estado de ajuste de función;
2. Utilice la tecla ""/"- 3. Haga clic en la tecla "MENU" para introducir el estado de ajuste del brillo. A continuación, utilice la tecla ""/"- 4. Haga clic en la tecla "MENU" para abrir las opciones OSD de Alto Brillo:

TEXTO
INTERNET
VÍDEO/JUEGO
SALIR

5. Haga clic en la tecla ""/"

Como ajustar una instalación

A los controles del monitor se accede pulsando el MENU para activar el modo OSD. Se visualizará el menú principal.











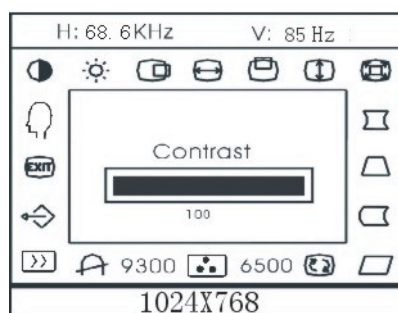









Figura 4 El Mensaje OSD

Observación: si transcurren más de 10 segundos durante el ajuste o selección de cualquiera de los menús OSD, se almacenará la configuración actual y se cancelará el modo OSD.

Ajustando la Imagen

La descripción para iconos de los mandos funcionales

1. CONTRASTE  :
Ajusta el contraste de la imagen .
2. BRILLO  :
Ajusta el brillo de la imagen .
3. CENTRO - H  :
Ajusta la posición horizontal de la imagen.
4. TAMAÑO - H  :
Ajusta el tamaño horizontal de la imagen.
5. CENTRO - V  :
Ajusta la posición vertical de la imagen .
6. TAMAÑO - V  :
Ajusta el tamaño vertical de la imagen.
7. ZOOM  :
Ajusta el tamaño horizontal y vertical de la imagen simultáneamente.
8. PUNTEAMIENTO  :
Ajusta el punteamiento y cilindro.

9. TRAPEZOIDE  :
Ajusta la distorsión trapezoidal de la imagen
10. EQUILIBRIO DE POLOS  :
Ajusta para compensar el desequilibrio del punteado
11. PARALELOGRAMA  :
Ajusta la imagen para ser un rectángulo
12. ROTACIÓN  :
Ajusta la inclinación de la imagen a la posición horizontal.
13. 6500°K/9300°K (TEMPERATURA DEL COLOR) :
La temperatura del color para 6500°K es $x = 0.313$, $y = 0.329$ y 9300°K es $x = 0.283$, $y = 0.297$. Él presenta dos juegos de color diferentes en la pantalla. Puedes seleccionar 9300°K o 6500°K presionando el MENU.
14. COLOR DEL USUARIO (Rojo/ Azul)  :
Si el blanco normal 9300°K o blanco cálido 6500°K no satisface tu deseo, ajusta propiamente R. B gana mandos para obtener su nivel óptimo de blancura .
15. DESMAGNETIZADOR  :
Si impureza del color ocurre cuando mudar o girar el monitor, presiona el MENU y desmagnetiza para arreglar la condición de la imagen.
16. REDUCIR MUARÉ  :
Muaré es el resultado de interferencia entre el esquema fosfórico y el señal de video. En alguns casos, puedes encontrar el Muaré muy notable. Presionar el MENU para entrar en el ajuste reductor de muaré. Favor de ajustar el nivel a la condición óptima. Nota : Ajuste demasiado alto de una instalación causará sacudidas en la imagen.
17. RELLAMADA  :
Presionar RELLAMADA para restaurar el monitor a los ajustes de fábrica
18. SALIDA  :
Cierra venta
19. SELECTO EL IDIOMA  :
Seleccione el idioma que le gusta.

ESTE MONITOR PARECERÁ NON-FUNCIONAL SI NO HAY NINGÚN SEÑAL DE ENTRADA DE VIDEO. PARA QUE ESTE MONITOR OPERE PROPIAMENTE, DEBE HABER UN SEÑAL DE ENTRADA DE VIDEO.

Este monitor cumple con los estándares de monitores Ecológicos como lo establece la Video Electronics Standards Association (VESA) y/o la Agencia de Protección del Ambiente (EPA) de los Estados Unidos y Los Empleados de la Confederación Sueca (NUTEK). Esta característica es designada a conservar energía eléctrica reduciendo consumo de energía cuando no hay ningún señal de entrada en el video presente. Cuando no hay ningún señal de entrada en el video, siguiendo un período de tiempo funcionando en vacío, este monitor comutará automáticamente para el modo Apagado OFF. Esto reduce el consumo del suministro interno de energía del monitor. Después de se restaurar el señal de entrada en el video, se restaura la energía y el visualizador es automáticamente rediseñado. La apariencia es similar a una característica "Ahorradora de Pantalla" excepto que el visualizador está completamente apagado. El visualizador es restaurado presionando una llave en el teclado, o tecleando el ratón.

PLUG & PLAY

Característica Plug & Play DDC1/2B

Este monitor es equipado con capacidades VESA DDC1/2B de acuerdo con el PADRÓN VESA DDC. Él permite al monitor de informar la su identidad al sistema organizador y, dependiendo del nivel de DDC usado, comunica información adicional sobre sus capacidades de visualización. El canal es definido en dos niveles, DDC1 y DDC2B.

DDC1 es un canal de datos unidireccionales del visualizador al organizador que transmite continuamente la información EDID. El DDC2B es un canal de datos bidireccionales basados en el protocolo I²C. El organizador puede solicitar información EDID sobre el canal DDC2B.

Asignaciones del Polo del Cable de Video:

1. Rojo	5. Tierra	9. NC	13. Sinc-H
2. Verde	6. Tierra-R	10. Tierra	14. Sinc-V/ * VCLK
3. Azul	7. Tierra-G	11. Monitor Tierra	15. Reloj Serial-DDC
4. Tierra	8. Tierra-B	12. Datos Seriales DDC	* PARA DDC

SOPORTE TÉCNICO (FAQ)

Problemas & Preguntas	Posible Solución
LED de Energía no está encendida	<ul style="list-style-type: none"> *Verifica si el Interruptor de Energía está en la posición encendida ON. *Cable de Energía debe estar conectado
Ningún Plug & Play	<ul style="list-style-type: none"> *Verifica si el sistema PC es compatible al Plug & Play. *Verifica si la Tarjeta de Vídeo es compatible al Plug & Play *Verifica si polo conector D-15 del Cable de Vídeo está curvado *Asegúrate que los Drivers del Monitor estén instalados
Imagen está borrosa	<ul style="list-style-type: none"> *Ajusta los mandos de Contraste y de Brillo.
Imagen salta o ondulación está presente en la imagen.	<ul style="list-style-type: none"> *Mover aparatos eléctricos que pueden causar interferencia eléctrica.
El LED de encendido está activado (naranja) pero no aparece ninguna imagen ni vídeo.	<ul style="list-style-type: none"> *El interruptor de encendido del equipo debe estar en la posición Encendido. *La tarjeta de video debe estar introducida completamente en el zócalo. *Asegurarse que el cable de video del monitor está propiamente conectado al ordenador. *Inspeccionar el cable de video del monitor y asegurarse que ningun polo está curvado. *Asegurarse que el ordenador está operativo presionando la tecla CAPS LOCK sobre el teclado mientras observando el LED del CAPS LOCK. El LED debe encender en ON o apagar en OFF después de presionar la tecla CAPS LOCK
Uno de los colores primarios (ROJO, VERDE o AZUL) está ausente.	<ul style="list-style-type: none"> *Inspeccionar el cable de video del monitor e asegurarse que ningun polo está curvado.

APÉNDICE A - CARACTERÍSTICAS ESPECÍFICAS

CRT	43.2cm (17"), 90° desviación, 29mm neck, Pantalla no deslumbrante punteada de 0,25mm.
Tamaño de la Imagen Visible	40.6 cm (16"), diagonal
isualización de color	Colores ilimitados
Señal de Entrada	Entrada análoga Todas las coordinaciones que satisfacen los datos específicos sobre frecuencias de escaneamiento
<ul style="list-style-type: none"> ● Video ● Sinc. 	<ul style="list-style-type: none"> ● Análogo R,G,B 0.7 Vpp positivo / 75 Ohms ● Sinc. Horizontal : Positivo/Negativo ● Sinc. Vertical : Positivo/Negativo
Sincronización	
<ul style="list-style-type: none"> ● Horizontal ● Vertical 	30kHz a 98kHz automáticamente 50Hz a 160Hz automáticamente
Resolución Máxima	1600 × 1200
Proporción de punto	200MHz
Coordinaciones	
Programados por fábrica :	8
Coordinaciones de modo del usuario :	20
Misconvergencia	
<ul style="list-style-type: none"> ● Centro ● Rincón 	0.3mm Máx. 0.4mm Máx.
Fuente de Energía	Suministro de Energía al Modo Comutante AC 100-240V, 50Hz/ 60Hz alcance lleno.
Operando	0°C a 40°C ambiente
Humedad	10% a 85% relativa, non-condensante
Peso	17kg(Neto)
Dimensiones	
<ul style="list-style-type: none"> ● Monitor 	410(Ancho) × 402(Alto) × 425(Profundidad) mm
Cable de Señal	Mini Sub-D 15 polos
MANDOS EXTERNOS: INTERRUPTOR	<ul style="list-style-type: none"> ● INTERRUPTOR DE ENERGÍA ON/OFF ● MENU ● CONTRASTE/▶ ● BRILLO/◀ ● EXIT

FUNCIONES (OSD)		<ul style="list-style-type: none"> ● CONTRASTE ● BRILLO ● CENTRO-H ● TAMAÑO-H ● CENTRO-V ● TAMAÑO-V ● ZOOM ● PUNTEADO ● TRAPEZOIDE ● EQUILIBRIO DE POLOS ● PARALEL OGRAMA ● ROTACIÓN ● 6500°K ● COLOR DEL USUARIO ● 9300°K ● DESMAGNETIZACIÓN ● REDUCCIÓN DE MUARÉ ● RELAMADA ● SALIDA ● SELECTO EL IDOMA
Plug & Play		DDC1/2B
EPA ENERGY	Modo Encendido	≤ 120W
STAR®	Modo Apagado	≤ 3W
Consumo de Energía		120 Watts Máx.
Área de visualización Programada		310mm × 230mm
Regulaciones		UL, CE, FCC, CCC, TÜV/GS, MPR II, TCO'03(Opción)

**APÉNDICE B – TABLA DE
COORDINACIÓN PROGRAMADA POR FÁBRICA**

ESTÁNDAR	RESOLUCIÓN	FRECUENCIA HORIZONTAL	FRECUENCIA VERTICAL
IBM	720 × 400	31.5kHz	70Hz
VGA	640 × 480	31.5kHz	60Hz
VESA/85	640 × 480	43.3kHz	85Hz
VESA/85	800 × 600	53.7kHz	85Hz
VESA/85	1024 × 768	68.7kHz	85Hz
VESA/85	1280 × 960	85.9kHz	85Hz
VESA/85	1280 × 1024	91.1kHz	85Hz
VESA/75	1600 × 1200	93.8kHz	75Hz