

# Acer P211

---

## *Monitor a Color*

Tamaño CRT 21" (53,34cm),

Area de Visualización 20" (51cm) Máx.

Manual del Usuario

# COPYRIGHT

Copyright © 2000 de Acer Communications & Multimedia Inc.. Todos los derechos reservados. Ninguna parte de esta publicación se podrá reproducir, transmitir, transcribir, guardar en sistema de recuperación alguno ni traducir a ningún idioma o lenguaje informático de ninguna forma o mediante ningún medio, ya sea electrónico, mecánico, magnético, óptico, químico, manual o de cualquier otro tipo, sin el consentimiento previo y por escrito de Acer Communications & Multimedia Inc..

## Renuncia

Acer Communications & Multimedia Inc. no realizará aseveración ni garantía alguna, explícita ni implícita, con respecto al contenido de la presente publicación y renuncia específicamente a toda garantía, comercialización o adecuación para un fin concreto. Además, Acer Communications & Multimedia Inc. se reserva el derecho de revisar esta publicación y efectuar cada cierto tiempo cambios en el contenido de la misma sin que exista la obligación por parte de Acer Communications & Multimedia Inc. de notificar a ninguna persona dicha revisión ni cambios.

Rellene aquí!!

## Rellene aquí!!

Con objeto de facilitar el servicio del producto, escriba a continuación la información asociada con su monitor. El número de serie se encuentra en la parte posterior del producto.

### **Información sobre el Monitor**

Nombre del Producto: \_\_\_\_\_

Número de Serie: \_\_\_\_\_

Fecha de Compra: \_\_\_\_\_

### **Información sobre el Comerciante**

Comerciante: \_\_\_\_\_

Teléfono Número: \_\_\_\_\_

Dirección: \_\_\_\_\_



# Instrucciones de Seguridad!

- El enchufe de CA aísla este producto del suministro de CA.
- Desenchufe este producto de la toma de corriente antes de limpiarlo. No utilice limpiadores líquidos o aerosoles. Utilice un paño húmedo únicamente.
- Las ranuras y las rejillas en la envoltura y en la parte posterior o inferior del producto se proporcionan para su ventilación. Nunca deberán taparse u obstruirse. Este producto nunca deberá colocarse cerca o sobre un radiador o registrador de calor, o en una instalación empotrada, a menos que se proporcione una ventilación adecuada.
- Este producto debe funcionar con el tipo de corriente indicado en la etiqueta de identificación. Si no está seguro del tipo de corriente disponible, consulte a su comerciante o proveedor eléctrico local.
- Este producto debe funcionar con un enchufe de tres hilos con tierra, un enchufe con una tercera clavija de tierra. Este enchufe sólo es adecuado para una toma de corriente con tierra. Esta es una característica de seguridad. Si no puede introducir el enchufe en la toma de corriente, póngase en contacto con su electricista para realizar los cambios necesarios a la toma.
- Nunca introduzca objetos de ningún tipo, o derrame líquidos en este producto.
- No intente reparar este producto usted mismo, ya que si retira o abre las cubiertas podría exponerle a voltajes peligrosos u otros riesgos. En caso de producirse una avería o si el producto no funciona correctamente, póngase en contacto con un técnico cualificado.
- Utilice únicamente el tipo correcto de cable de alimentación (incluido con su ordenador). Éste debe ser de tipo separable: UL enumerado/CSA homologado, tipo SVT/SJT, VDE aprobado o su equivalente.
- El cable de alimentación actúa como un dispositivo de desconexión para los equipos enchufables. La toma de corriente debe estar instalada cerca del equipo y deberá accederse a ella con facilidad.

# FCC Clase B Declaración sobre Interferencias de Radio Frecuencia

## **Nota:**

Este equipo ha sido probado y cumple los límites para dispositivos digitales de Clase B, conforme al Apartado 15 de las Normas FCC. Estos límites están diseñados a fin de ofrecer una protección razonable contra las interferencias dañinas en una instalación residencial. Este equipo genera, usa, y puede irradiar energía de radio frecuencia y, si no está instalado y se utiliza conforme a estas instrucciones, podría causar interferencias dañinas para las radiocomunicaciones. Sin embargo, no existe garantía alguna de que no se producirán interferencias en una instalación particular. Si este equipo causa interferencias dañinas en la recepción de televisión o radio, las cuales pueden determinarse desconectando y conectando el equipo, se recomienda que el usuario trate de corregir la interferencia mediante uno o más de los siguientes métodos:

1. Cambie la orientación o la posición de la antena receptora.
2. Aumente la separación entre el equipo y el receptor.
3. Conecte el equipo a una toma de corriente que utilice un circuito diferente al que está conectado el receptor.
4. Consulte con su comerciante o con un técnico experimentado en radio/televisión para obtener ayuda.

## **Aviso:**

Los cambios o modificaciones que no estén expresamente aprobados por la parte responsable del cumplimiento, podrían invalidar la autoridad del usuario para operar el equipo.

## **Precaución:**

1. Si alguna parte de la pantalla del monitor está descolorida debido a los campos magnéticos generados por las instalaciones o aparatos eléctricos, desenchufe el monitor durante al menos 15 minutos. El circuito de desmagnetización del monitor eliminará la descoloración.
2. No retire el monitor de su base giratoria mientras esté conectado al suministro a fin de prevenir la descoloración. Si la descoloración ocurriese, siga el procedimiento que se describe arriba para su ajuste.
3. A fin de cumplir con los límites de emisiones FCC Clase B para dispositivos digitales deben utilizarse cables protegidos de alimentación y de interfaz, si alguno.



## Declaración de la CE

---

### Declaración de la CE

Este monitor cumple con las directivas 72/23/CEE y 89/336/CEE modificadas por 92/31/ECC. Estas directivas se refieren a la Compatibilidad Electromagnética.

### Declaración Legal del Departamento de Comunicaciones Canadiense

Este aparato digital no supera los límites de Clase B para radioemisiones de ruido para aparatos digitales especificados en las Normativas para Radio Interferencias del Departamento de Comunicaciones Canadiense.



# Índice

<b>Capítulo 1 Desembalar</b> . . . . .	1
Caraterísticas . . . . .	2
Gestion de energía . . . . .	3
Temporizaciones preconfiguradas de fábrica . . . . .	3
<b>Capitulo 2 Instalación del monitor</b> . . . . .	4
Conexión del monitor . . . . .	5
Conexión mediante el conector de senal D-SUB . . . . .	5
Connecting to An Apple . . . . .	6
Conexión del Cable de Señal . . . . .	7
<b>Capitulo 3 Un vistazo al panel de control</b> . . . . .	8
Hacer Ajustes . . . . .	9
Tecla i . . . . .	9
Teclas Rápidas . . . . .	9
Funcionamiento OSD . . . . .	10
Menú Principal 1 Control de la pantalla . . . . .	10
Menú Principal 2 Control del Color . . . . .	14
Menú Principal 3 Control Avanzado de la Pantalla . . . . .	15
Timing Setting . . . . .	20
Pin Assignments . . . . .	21
Conectores D-SUB . . . . .	21
Conectores BNC . . . . .	22
<b>Chapter 4 Desembalaje</b> . . . . .	23
Maintenance . . . . .	24
Need More Help ? . . . . .	24
<b>Capítulo 5 Especificaciones</b> . . . . .	25

# Capítulo 1

## Desembalar

Compruebe los siguientes artículos. En caso de que falten o estén defectuosos, póngase en contacto con su comercio inmediatamente.

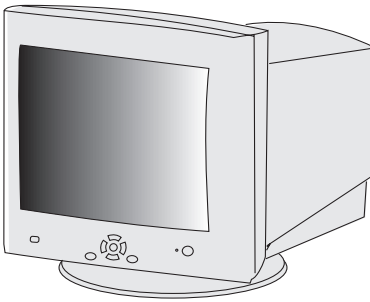

Monitor a color Acer P211



Manual del usuario

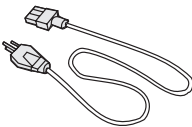

Cable de alimentación

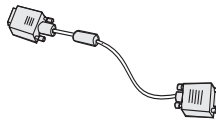

Cable de señal tipo  
D de 15 patillas



Adaptador  
Macintosh  
(Opcional)



**Localice las etiquetas con el nombre del modelo y el número de serie en la parte posterior del monitor. Tome nota de los datos pertinentes del monitor y del proveedor en el espacio facilitado a tal efecto de la página iii, pues los necesitará para consultas posteriores.**



# Caraterísticas

<b>Separación de Puntos super fina</b>	Con una separación de puntos super fina de 0,25mm y un recubrimiento antireflectante, antiestático, el monitor a color Acer P2II ofrece una imagen muy nítida de alta resolución de hasta 1920 x 1440.
<b>Autoscan de gama amplia</b>	La frecuencia horizontal oscila entre 30KHz a 115KHz para soportar 1600 x 1200 a una resolución de 85 Hz. Diseño antiparpadeante para la frecuencia vertical de hasta 160Hz.
<b><i>i key</i> (Calibración automática de la imagen borrosa)</b>	Oprimiendo la <i>i key</i> , el monitor ajustará de forma automática la geometra, el tamaño y la posición de la pantalla. No es necesario reconfigurar o ajustar el monitor cuando el usuario cambia el modo de visualización.
<b>Baja radiación</b>	El Acer P2II no sólo cumple las normas MPRII, sino que también satisface las normas más estrictas de baja radiación de " MPRIII " y " TCO'99 ".
<b>Fácil de usar y responsable con el medio ambiente</b>	El Acer P2II está producido por un fabricante ISO 14001 homologado, y cumple el programa de etiquetado medio ambiental -TCO'99 que cubre no solamente los estándares asociados con las emisiones, eficacia energética, seguridad eléctrica y contra incendios, sino también cualidades ergonómicas y temas ecológicos.
<b>Compatibilidad Plug'n Play</b>	El Acer P2II soporta las normas VESA DDC 2B™, y es compatible con la función Plug'n Play de Windows® 95/98/2000.

## Gestión de energía

La gestión de potencia de este monitor cumple con los modos de ahorro energético de VESA:

<b>Modo</b>	<b>Consumo Energético</b>	<b>Sinc Horizontal</b>	<b>Sinc Vertical</b>	<b>DEL</b>
Encendido	< 150W Max.	Encendido	Encendido	Verde
Espzera	< 5 W	Apagado	Encendido	Ambar
Suspendido	<5 W	Encendido	Apagado	Ambar
Apagado	<5 W	Apagado	Apagado	Ambar

## Temporizaciones preconfiguradas de fábrica

<b>Resolución</b>	<b>Frecuencia Vertical (Hz)</b>	<b>Frecuencia Horizontal (KHz)</b>
640 × 400	70	31.47
640 × 480	60	31.47
800 × 600	75	46.88
1024 × 768	75	60.02
1024 × 768	85	68.68
1280 × 1024	75	79.98
1280 × 1024	85	91.15
1600 × 1200	75	93.75
1600 × 1200	85	106.00
1920 × 1440	75	112.50

**\*\*Los tiempos que se ofrecen arriba no son tiempos Interlazados.**

# Capítulo 2

## Instalación del monitor

Este monitor está equipado con un suministro de potencia autosensible para gamas de voltaje de 100-120/200-240 VAC, 50-60 Hz. Antes de conectar la máquina confirme la designación del voltaje de línea en el panel posterior del monitor.

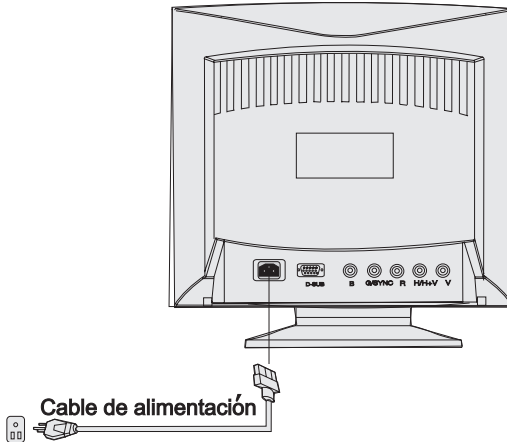

- 1.) Asegúrese de que la potencia del sistema esté desconectada.
- 2.) Consulte las instrucciones que aparecen a continuación para conectar el cable de señal a través del D-SUB o BNC.
- 3.) Conecte el cable de alimentación al monitor y acóplelo al suministro de potencia.
- 4.) Encienda el ordenador y el monitor.

## Conexión del monitor

Su Acer P2II incluye conectores de señal D-SUB y BNC. Su microprocesador puede detectar automáticamente las señales D-SUB o BNC.



### Conexión mediante el conector de señal D-SUB

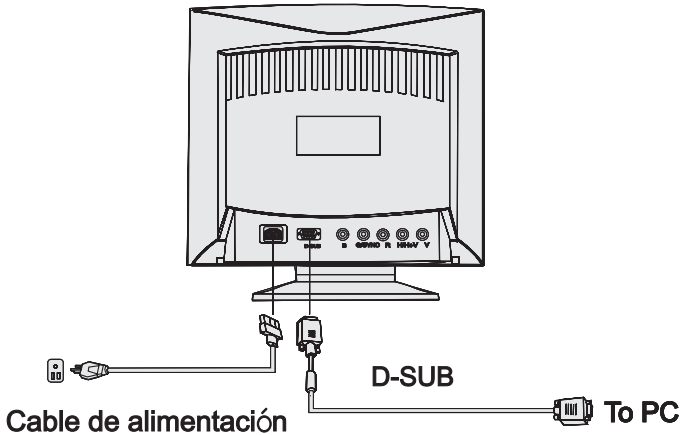

- 1.) Asegúrese de que el suministro del sistema esté desconectado.
- 2.) Conecte el extremo del cable D-SUB del ordenador al conector de salida de 15-patillas de la placa de vídeo de su ordenador.
- 3.) Conecte el extremo del cable D-SUB del monitor al receptáculo D-SUB en la parte posterior del monitor.

## **Conexión del a un Apple Macintosh**

Si conecta el a un ordenador Apple Macintosh mediante el cable D-Sub, necesitará añadir el adaptador Macintosh para conectar el puerto de la señal de vídeo de su ordenador y el cable de señal del monitor. Antes de conectar el adaptador, lea la guía de usuario del adaptador para configurar los interruptores del adaptador.

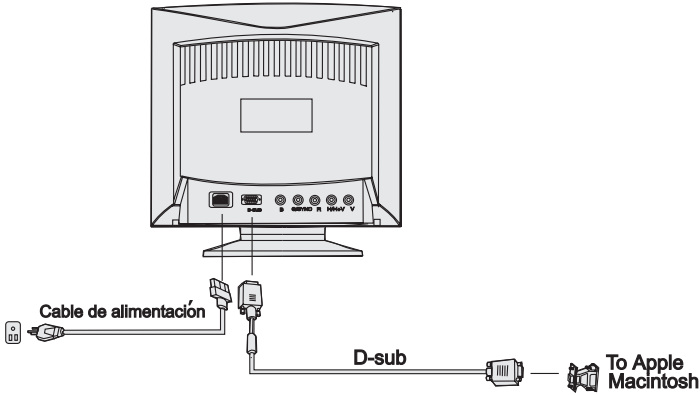

### **Conexión del Cable de Señal**

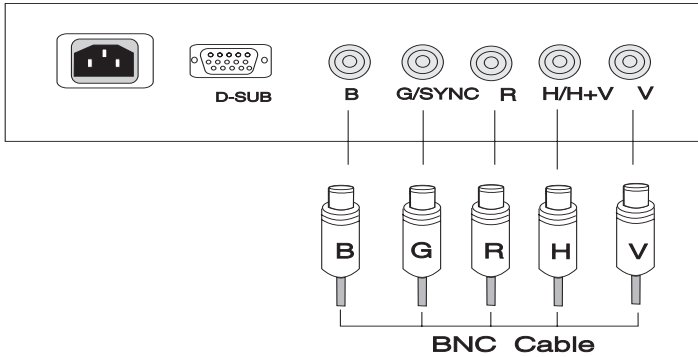

- 1.) Asegúrese de que el suministro del sistema esté desconectado.
- 2.) Conecte el extremo del cable BNC del ordenador al conector de salida en la placa de vídeo de su ordenador.
- 3.) Conecte el extremo del cable BNC del monitor al receptáculo BNC en la parte posterior del monitor.

## Capítulo 3

# Un vistazo al panel de control

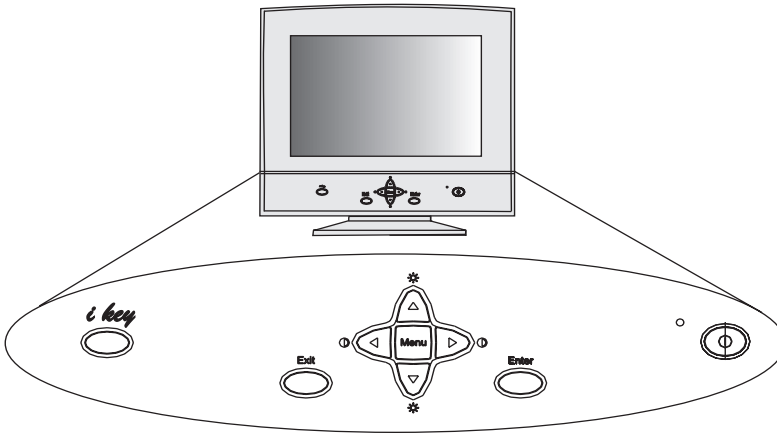

- **Tecla de Menu** (Menú) : le introduce o cambia los menús principales. Hay tres menús principales.
- **Tecla Enter** (Intro) : le introduce en los submenús o selecciona artículos.
- **Tecla de Exit** (Salir) : le lleva de nuevo a los menún principales, guarda automáticamente o le deja salir de OSD.
- **Tecla ▲ y ▼** : le permite moverse hacia arriba o hacia abajo y es la TECLA RAPIDA para ajustar el brillo.
- **Tecla ◀ y ▶** : le permite moverse a izquierda o derecha y es la TECLA RAPIDA para ajustar el contraste.
- *i key* : se utiliza para ajustar automáticamente la calibración de la borrosidad de la imagen.

## Hacer Ajustes

*i key* (Calibración Automática de la Borrosidad de la Imagen)

Oprimiendo la *i key*, el monitor ajustará de forma automática la geometría, el tamaño y la posición de la pantalla (configuraciones de la posición H/V, tamaño H/V, Distorsión de la imagen, Desequilibrio, Trapezoide, Paralelogramo y esquina) más óptimos. No será necesario reconfigurar o realizar ajustes mientras el usuario cambia los modos de la pantalla.

La función de la *i key* es diferente a la función de "Restablecer". La función de "Restablecer" para la geometría, tamaño y posición de la pantalla únicamente funciona con los tiempos establecidos de fábrica (tiempos preestablecidos de fábrica, ver la página 2). La función de la *i key* podrá ejecutarse bajo "CUALQUIER" tiempo de pantalla que el Acer P211 pueda soportar.

### Teclas Rápidas

Oprima la tecla ◀ o ▶ para ajustar el contraste directamente.

#### Contraste

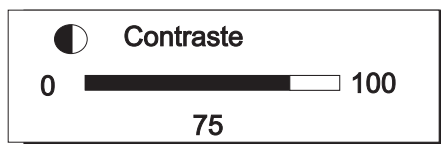

#### Brillo

Oprima la tecla ▲ o ▼ para ajustar el brillo directamente.

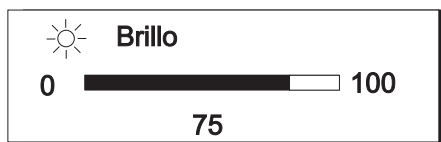



### Funcionamiento OSD

- 1.) Pulse **Menu** (Menú) para acceder a, o cambiar los menús Principales. (Hay tres menús principales)
- 2.) Pulse ▲ o ▼ para desplazar la barra de luz a los artículos deseados.
- 3.) Pulse Intro para acceder a los submenús.
- 4.) Pulse ◀ , ▶ ( ▲ , ▼ ) para realizar los ajustes. Si el submenú contiene múltiples artículos, pulse ▲ o ▼ para desplazar la barra de luz al artículo deseado y pulse ◀ o ▶ para realizar los ajustes.
- 6.) Pulse **Exit** (Salir) para guardar y regresar al menú principal.
- 7.) Pulse **Exit** (Salir) para guardar y salir del sistema OSD.

 **Para restablecer las configuraciones de fábrica por defecto, verrestablecimiento de las configuraciones generales y para el restablecimiento de la temperatura del color**

### Menú Principal 1 Control de la pantalla

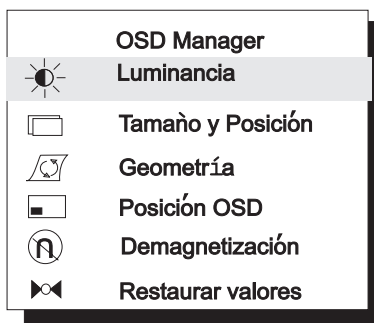

Este menú principal incluye seis artículos. Desplace la barra de luz al artículo deseado y pulse **Enter** (Intro) para acceder a los submenús.



# Luminancia

Ajustes de Brillo y Contraste

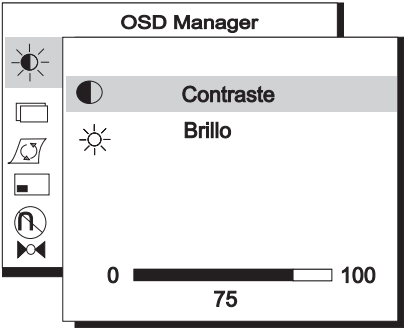

**Contraste** ajusta la diferencia entre las áreas oscura y clara.



**Brillo** ajusta el brillo de la pantalla.



# Tamaño y Posición

Ajustes del tamaño y Posición de la pantalla.

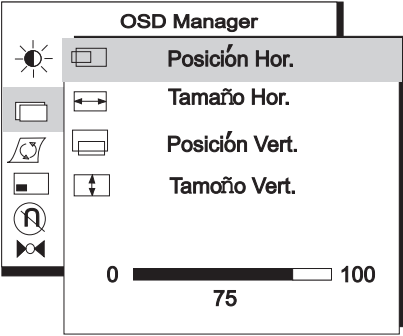





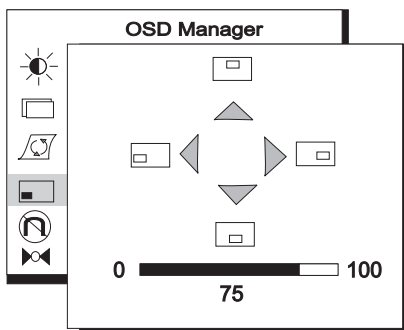

## Posición OSD

Ajusta la posición OSD



-  Posición OSD Arriba
-  Posición OSD Abajo
-  Posición OSD Izquierda
-  Posición OSD Derecha

## Demagnetización

Demagnetización Manual Para eliminar el sombreado o las impurezas del color ocasionadas por el magnetismo, pulse **Enter** (Intro) para activar la función de desmagnetización.

## Restaurar valores

Restablecer el monitor a las configuraciones de fábrica, incluyendo la posición H/V, el tamaño H/V, el efecto Cojín, Desequilibrio, Trapezoide, Paralelogramo, Rotación, Esquina, Convergencia H/V, Muaré H/V y Pureza. Para restablecer los valores de fábrica, pulse **Enter** (Intro) para obtener los tiempos preestablecidos.

## Menú Principal 2 Control del Color

OSD Manager Ajuste de Color	
C1	9300K
C2	6500K
C3	5500K
C4	7100K
C5	11500K

Este menú principal se define como ajustes del peso del color. C1 ~ C5 son las áreas de almacenado del color, que contienen los preestablecimientos de fábrica y también pueden modificarse por el usuario. La información sobre los preestablecimientos es la siguiente

Preestablecimien to de Fábrica	Temperatura del Color
C1	9300K
C2	6500K
C3	5500K
C4	7100K
C5	11500K

Desplace la barra de luz a la temperatura del color deseada, y a continuación pulse **Exit** (Salir) para guardar el establecimiento y salir del OSD o pulse la tecla de **Enter** (Intro) para acceder a los submenús para ajustar el peso del color RGB.

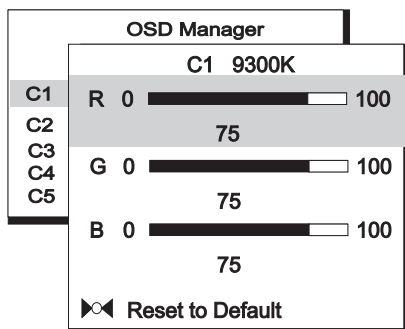

Este submenú se define como ajuste del peso del color RGB (Rojo, Verde, Azul). Pulse las teclas ▲ o ▼ para desplazar la barra de luz a los artículos deseados, y pulse la tecla ◀ o ▶ para realizar los ajustes.

*Si desea restablecer los valores de fábrica, desplace la barra de luz al artículo Restablecer la Configuración Por Defecto*

## Menú Principal 3 Control Avanzado de la Pantalla

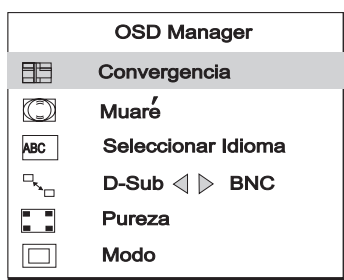

Este menú incluye seis artículos. Desplace la barra de luz al artículo deseado y pulse la tecla **Enter** (Intro) para acceder a los submenús.



### Convergencia

Ajustes de la convergencia Horizontal y Vertical.

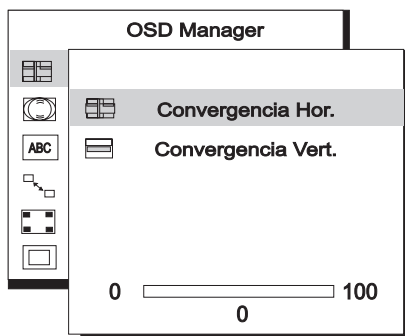

**Convergencia Hor.** ajusta la Convergencia Horizontal.



**Convergencia Vert.** ajusta la Convergencia Vertical.

**Convergencia** es la habilidad del monitor para iluminar de forma precisa luminóforos específicos y alinearlos correctamente a fin de producir un color puro. Los caracteres en la pantalla pueden aparecer borrosos o tener tonos de rojo, verde o azul más agudos si los haces del electrón no convergen correctamente.

El Acer P211 ofrece una función para el ajuste de la convergencia. Para ajustar la convergencia correctamente, es mejor tener una imagen que facilite la visualización de cualquier error de convergencia. Se recomienda un fondo negro con letras o líneas blancas. Cuando se ajuste la convergencia, observe el ajuste a lo largo de toda la pantalla. Cuando ajuste la convergencia horizontal, observe los laterales izquierdo y derecho de las líneas verticales o de los caracteres. Cuando ajuste la convergencia vertical, observe los laterales superior e inferior de las líneas horizontales o caracteres. Se habrá obtenido un ajuste correcto cuando el efecto de las sombras roja y azul se reduzca al mínimo.



***El ajuste de la convergencia, ajusta la totalidad de la pantalla. No es posible limitar el ajuste a áreas específicas de la pantalla.***



***El establecimiento por defecto es 0.***



## Muaré

Ajustes Horizontal y Vertical del Moiré.

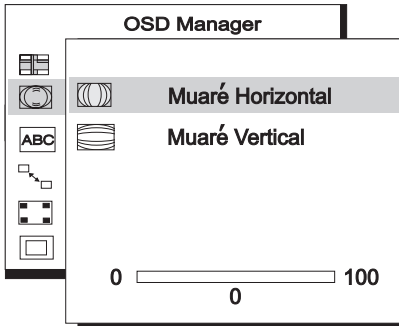

**Muaré Horizontal** ajusta el Moiré Horizontal.



**Muaré Vertical** ajuste el Moiré Vertical.

**El Muaré** se refiere al patrón de interferencia de las líneas onduladas oscuras que aparecen en la pantalla. Es un fenómeno ocasionado por la relación entre la disposición del luminóforo y la señal de la imagen. De hecho, con frecuencia se considera como una indicación de un buen nivel de enfoque.



***Es más pronunciado cuando se utiliza un patrón gris claro o puntos alternativos. El Muaré no puede eliminarse. Sin embargo, puede reducirse con la función de reducción de muaré.***

El muaré puede reducirse ajustando la función de reducción de muaré en la pantalla. Antes de realizar el ajuste, establecer el desktop a un patrón de puntos alternativos de forma que pueda apreciarse. Después de realizar este ajuste, cambiar el fondo del desktop a fin de reducir el muaré incluso más.



***Si la imagen es inestable mientras ajusta el establecimiento de reducción de muaré, significa que ha sobreajustado este establecimiento. Reduzca el nivel de este establecimiento. (El valor por defecto es 0.)***



## **ABC** Seleccionar Idioma

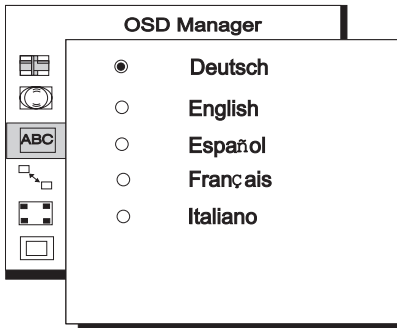

El submenú se define como selección de idioma y hay cinco opciones de idioma.

## **D-Sub** ◀▶ **BNC**

Selección del conector de entrada.

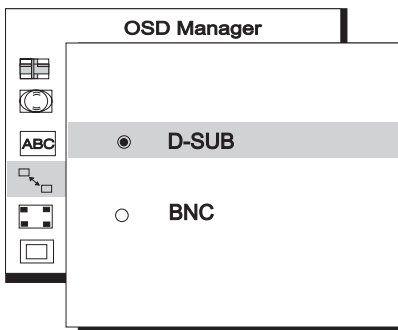

El Acer P211 tiene dos clases de conectores de entrada; uno es BNC, el otro es DB-15. Ambos pueden detectarse automáticamente (bien BNC o DB-15). Si los dos conectores están conectados simultáneamente, los usuarios pueden seleccionar el conector deseado.

## Pureza

ajusta la Pureza del color.

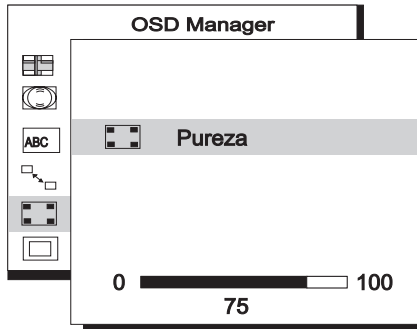

Para ajustar al Pureza, seleccione una imagen totalmente blanca y realice el ajuste para obtener un blanco puro en la esquina de la imagen.

## Modo

muestra los estados de la resolución actual, las frecuencias horizontal y vertical.

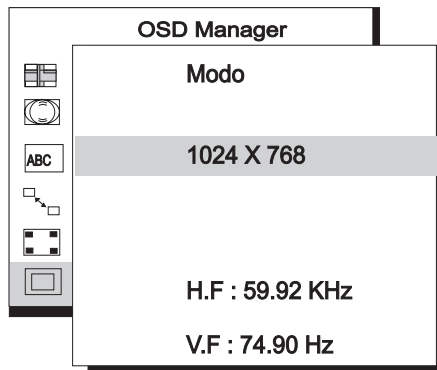

# Timing Setting

Ajustando las configuraciones de su tarjeta de vídeo, puede configurar la tasa de tiempo y refresco conforme a sus preferencias. El monitor guardará estas configuraciones automáticamente. Su monitor puede aceptar frecuencias verticales que oscilan de 50 Hz a 160 Hz y frecuencias horizontales de 30 KHz a 115 KHz. Sin embargo, debido a las diferentes tarjetas de vídeo y las diferentes configuraciones de las resoluciones, recomendamos que no supere la tasa máxima de refresco de 160 Hz para la frecuencia vertical y 115KHz para la frecuencia horizontal, con objeto de evitar posibles daños a su monitor.

<b>Resolución</b>	<b>Tasa Máxima Recomendada de Refresco vertical(Hz)</b>
640 × 480	160
800 × 600	160
1024 × 768	143
280 × 1024	108
1600 × 1200	92
1920 × 1440	77

 **Para configurar la tasa de refresco y tiempo, ver la guía de usuario de su tarjeta de vídeo.**

## Pin Assignments

### Conectores D-SUB

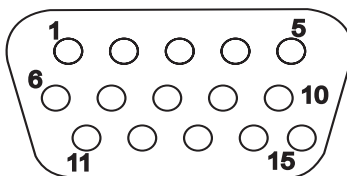

Patilla No.	Señales		
	separada	compuesta	sinc-en-verde
1	Rojo	Rojo	Rojo
2	Verde	Verde	Verde + Sinc
3	Azul	Azul	Azul
4	NC	NC	NC
5	GND	GND	GND
6	R-GND	R-GND	R-GND
7	G-GND	G-GND	G-GND
8	B-GND	B-GND	B-GND
9	PC5V(Para DDC)	PC5V(Para DDC)	PC5V(Para DDC)
10	GND-SYNC	GND-SYNC	GND-SYNC
11	GND	GND	GND
12	Datos DDC	Datos DDC	Datos DDC
13	Sinc - H	Sinc - H/V	No se Usa
14	Sinc - V	No se Usa	No se Usa
15	Reloj DDC	Reloj DDC	Reloj DDC

## Conectores BNC

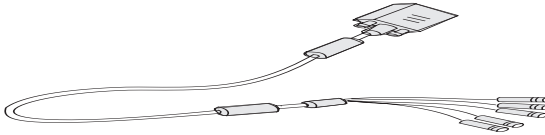

ASIGNACION DE Patilla	Señales		
	separada	compuesta	sinc-en-verde
B	Azul	Azul	Azul
G/SINC	Verde	Verde	Verde + Sinc
R	Rojo	Rojo	Rojo
H/H+V	Sinc - H	Sinc - H/V	NC
V	V-sync	NC	NC

## Chapter 4

# Desembalaje

Asegúrese de que su monitor esté correctamente instalado. Si ha encontrado alguna dificultad durante el funcionamiento de este producto, por problemas de instalación de hardware, consulte el **Capítulo 2, Instalación del monitor**. Si los problemas persistiesen, compruebe este capítulo para las posibles soluciones. Si no puede encontrar el modelo Acer P2II en la lista de monitores de Windows 95/98/2000, deberá actualizar la información de configuración de Windows 95/98/2000 para el Acer P2II. Trásvase el archivo actualizado del sitio en la web de AcerCM (<http://www.acercm.com.tw>)

### § Si la pantalla no tiene imagen, compruebe:

- Tipo de toma de corriente.
- Señal de sinc del vídeo. La señal de sinc del vídeo debe estar especificada para el monitor.
- Modo de ahorro energético. Pulse cualquier tecla y utilice el ratón para desactivar el modo.
- Patillas del conector del cable de señal. Si las patillas están dobladas o faltan, consulte a su distribuidor.

### § Si la imagen se despalza o no es estable, compruebe:

- Asignaciones de las patillas del conector de señal. Cámbielo por uno que funcione si esto no es posible.
- Patillas del conector del cable de señal. Si las patillas están dobladas o faltan, consulte a su distribuidor.
- Tarjeta gráfica. Compruebe que la configuración sea la correcta.
- Retire cualquier objeto magnético que se encuentre cerca del monitor.
- Frecuencia de escaneado. Cambie la configuración de su tarjeta gráfica por opciones aceptables.
- Sobreajuste de la configuración de reducción de moiré. Compruebe el nivel de reducción de moiré. Ver el **Capítulo 3, Un vistazo al panel de control**.

§ Si los caracteres aparecen oscuros, la imagen es demasiado pequeña, demasiado grande, no está centrada, etc.

- Ajuste los establecimientos asociados. Ver el **Capítulo.3, Un vistazo al panel de control.**

§ Si los colores no son puros.

- Compruebe las patillas del conector del cable de señal. Si las patillas están dobladas o faltan, consulte a su distribuidor.
- Ajuste la configuración de la Pureza. Ver el **Capítulo.3, Un vistazo al panel de control.**

### Nantenimiento

- ✗ No exponga el monitor a la luz solar directa ni al calor.
- ✗ No derrame líquidos sobre el monitor.
- ✗ No intente abrir el monitor. Puede sufrir descargas eléctricas. Para obtener soporte técnico, póngase en contacto con el establecimiento de adquisición.
- ✗ No utilice el monitor cuando cerca de él haya imanes o equipos electrónicos en funcionamiento.
- ✗ No utilice productos químicos abrasivos o disolventes de limpieza fuertes para limpiar la pantalla del monitor. Límpiela con un paño limpio y suave humedecido en una disolución neutra.
- ✗ No coloque ningún objeto sobre el monitor. Una ventilación defectuosa puede elevar la temperatura del equipo.



**Si necesita más ayuda?**

Si después de consultar este manual sigue teniendo problemas, póngase en contacto con su establecimiento de compra habitual o envíenos un correo electrónico a: [DPLservice@acercm.com.tw](mailto:DPLservice@acercm.com.tw)

## Capítulo 5

# Especificaciones

<b>Tubo de Imagen</b>	<p>Tamaño Ancho de punto Superficie de Transmisión</p>	21" (53,34cm) diagonal separación entre puntos de 0,25mm AR, AS/semisombreado
<b>Tamaño Máx de Visualización</b>		20" (51 cm) diagonal
<b>Entrada de Vídeo</b>		Conector mini D-SUB/BNC de 15-patillas
<b>Ancho de banda</b>		290MHz
<b>Area de Pantalla</b>		390mm(H) x 295mm(V) (Prestablecida) 408mm(H) x 306mm(V) (Escaneado Total)
<b>Suministro de Potencia (Universal)</b>	<p>Voltaje de entrada Consumo de potencia</p>	100-120/200-240 VAC, 50-60 Hz Máx 150 Vatios/ Máx 165 Vatios (con USB)
<b>Controles Externos</b>		Interruptor de encendido, autocalibración tecla i, contraste, brillo, posición horizontal, tamaño horizonta, posición vertical, tamaño vertical, efecto cojín, trapezoide, paralelogramo, rotación, esquina, peso del color, desmagnetización, convergencia horizontal, convergencia vertical, moiré horizontal, moiré vertical, selección BNC y DB-15, Restablecimiento, selección de idioma, pureza
<b>Resolución Máx.</b>		1920 x 1440



<b>Frecuencia Horizontal</b>	30-115 KHz
<b>Frecuencia Vertical</b>	50-160 Hz
<b>Dimensiones (con base)</b>	508mm(W) x 515mm(H) x 512mm(D)
<b>Peso</b>	30Kg
<b>Temperatura Ambiente</b>	
Funcionamiento	+5C ~ +40C
Almacenado	-20C ~ +60C
<b>Humedad</b>	
Funcionamiento	20% ~ 90%
Almacenado	10% ~ 90%
<b>Radiación-X</b>	DHHS, PTB
<b>Normativas</b>	FCC-B, UL, FTZ-B, CSA, BZT-B, CE, D.N.S.F., TÜV-GS/Ergonomics, VCCI, ISO-9241-3, ISO-9241-8, CNS 13438, C-tick, MPRII, TCO99