

Acer LCD Monitor

Korisnički vodič

Copyright © 2007. Acer Incorporated.
All Rights Reserved.

Acer LCD Monitor User's Guide
Original Issue: 11/2007

Changes may be made periodically to the information in this publication without obligation to notify any person of such revisions or changes. Such changes will be incorporated in new editions of this manual or supplementary documents and publications. This company makes no representations or warranties, either expressed or implied, with respect to the contents hereof and specifically disclaims the implied warranties of merchantability or fitness for a particular purpose.

Record the model number, serial number, purchase date and place of purchase information in the space provided below. The serial number and model number are recorded on the label affixed to your computer. All correspondence concerning your unit should include the serial number, model number and purchase information.

No part of this publication may be reproduced, stored in a retrieval system, or transmitted, in any form or by any means, electronically, mechanically, by photocopy, recording or otherwise, without the prior written permission of Acer Incorporated.

Acer LCD Monitor User's Guide

Model number: _____

Serial number: _____

Date of purchase: _____

Place of purchase: _____

Acer and the Acer logo are registered trademarks of Acer Incorporated. Other companies' product names or trademarks are used herein for identification purposes only and belong to their respective companies.

Posebne napomene o LCD monitorima

Ove pojave su normalne kod LCD monitora i ne označavaju problem.

- Zbog prirode fluorescentnog svjetla, ekran bi za vrijeme korištenja mogao treperiti. Isključite i ponovno uključite sklopku za napajanje da vidite je li nestalo treperenje.
- Možda će na ekranu biti zona s malo neujednaženim intenzitetom osvjetljenja, ovisno o rasporedu na vašoj radnoj površini.
- LCD ekran ima 99,99 % ili više aktivnih piksela. Moguće je postojanje 0,01% defektnih zona gdje nema piksela ili su pikseli neprekidno uključeni.
- Zbog prirode LCD ekrana, nakon promjene slike mogući je prikaz zaostale slike ako je ista slika bila prikazana nekoliko sati. U tom slučaju oporavljanje ekrana se vrši polako promjenom slike ili isključenjem napajanja u trajanju od nekoliko sati.

Podaci za vašu sigurnosti i udobnost

Sigurnosne informacije

Pažljivo pročitajte ove upute. Spremite ovaj dokument zbog budućih potreba. Slijedite sva upozorenja i upute označene na proizvodu.

Čišćenje monitora

Molimo vas da slijedite ove smjernice pri čišćenju monitora:

- Uvijek prije čišćenja odvojite monitor od zidne utičnice.
- Pomoću meke krpe obrišite ekran i kućište s prednje i na bočnim stranama.

Connecting/disconnecting the device

Poštujte sljedeće smjernice pri priključivanju i odvajanju napajanja s LCD monitora:

- Pobrinite se da monitor bude postavljen na svoju bazu prije priključivanja kabela za napajanje na utičnicu izmjeničnog napajanja.
- Pobrinite se da LCD monitor i računalo budu isključeni prije spajanja svih kablova ili odvajanja kabela za napajanje.
- Ako sustav ima više izvora napajanja, odvojite napajanje iz sustava tako da isključite sve kablove iz odgovarajućih izvora napajanja.

Prisutpačnost

Pripazite da utičnica u koju priključujete kabel bude pristupačna i smještena što je bliže moguće korisniku uređaja. Kad je potrebno odvojiti napajanje od uređaja, izvucite kabel iz električne utičnice.

Sigurnosni savjeti pri slušanju

Da biste zaštitili svoj sluh, pratite ove upute.

- Postupno povećavajte glasnoću sve dok zvuk ne bude jasan i ugodan i bez izobličenja.
- Kad podesite glasnoću, nemojte je povećavati kad vam se uši prilagode na nju.
- Ograničite vrijeme slušanja glazbe na velikoj glasnoći.
- Nemojte povećavati glasnoću kako bi nadglasali bučnu okolinu.
- Smanjite glasnoću ako ne možete čuti govor ljudi u vašoj blizini.

Upozorenja

- Nemojte ovaj proizvod upotrebljavati blizu vode.
- Nemojte postavljati proizvod na nestabilna kolica, stalak ili stol. Ako proizvod padne, može se ozbiljno oštetiti.
- Utori i otvori su predviđeni za ventilaciju koja omogućava pouzdan rad uređaja i zaštitu od pregrijavanja. Ove otvore ne smijete zaklanjati ili prekrivati. Otvore nikad ne smijete zakloniti tako da uređaj postavite na krevet, sofu, deku ili sličnu površinu. Ovaj uređaj nikad ne smijete postaviti blizu ili iznad radijatora, grijalice ili u ugrađene instalacije osim ako nije omogućena odgovarajuća ventilacija.
- Nikad nemojte u proizvod gurati bilo kakve vrste predmeta kroz otvore na kućištu jer oni mogu dodirnuti mjesta s opasnim naponom ili izazvati kratke spojeve koji mogu dovesti do požara ili električnog udara. Nikad nemojte izljevati tekućinu bilo koje vrste u uređaj ili na njega.
- Kako biste izbjegli oštećenje unutarnjih dijelova i spriječili curenje baterije, proizvod nemojte postaviti na vibrirajuću podlogu.
- Nikad ga ne koristite u sportskim aktivnostima, vježbanju ili u okruženju koje vibrira jer bi to vjerojatno izazvalo neočekivani kratki spoj ili oštećivanje unutarnjih dijelova.

Korištenje električnog napajanja

- Monitor se smije napajati samo iz one vrste napajanja koja je navedena na natpisnoj pločici. Ako niste sigurni koji vrstu napajanja imate dostupnu, potražite savjet trgovca ili lokalne elektrodistribucije.
- Nemojte odlagati ništa na kabel napajanja. Nemojte proizvod postavljati na mjestima gdje ljudi mogu hodati po njegovom kabelu za napajanje.
- Ako uz proizvod morate koristiti produžni kabel, pobrinite se da ukupna struja svih uređaja koji su priključeni na produžni kabel ne prekorači nazivnu struju produžnog kabela. Također se pobrinite da ukupna struja svih uređaja spojenih

- na zidnu utičnicu ne prekorači nazivnu struju osigurača toga strujnog kruga.
- Nemojte preopterećivati utičnicu, priključnu kutiju ili produžni kabel tako da na njih spojite previše uređaja. Ukupno opterećenje sustava ne smije prijeći 80% nazivnog opterećenja strujnog kruga. Ako se proizvođači, opterećenje ne smije prijeći 80% nazivnoga ulaznog opterećenja proizvođača.
 - Kabel za izmjenično napajanje proizvoda je opremljen trolejnim uzemljenim utikačem. Utikač se može utaknuti samo u uzemljenu utičnicu za napajanje. Uvjerite se da je utičnica pravilno uzemljena prije nego u nju utaknete utikač kabela za napajanje. Nemojte utaknuti utikač u neuzemljenu utičnicu. Pojediniosti saznajte kod svojeg električara.



.....

Upozorenje! Kontakt za uzemljenje ima zaštitnu funkciju.
Korištenje utičnice za napajanje koja nije pravilno uzemljena može dovesti do električnog udara/ozljede.



.....

Napomena: Kontakt za uzemljenje osigurava i dobru zaštitu od neočekivanog šuma koji može nastati korištenjem obližnjih električnih uređaja i koji mogu stvarati smetnju u radu ovog uređaja.

- Proizvod koristite samo uz dobiveni komplet kablova za napajanje. Ako morate zamijeniti komplet kabela za napajanje, uvjerite se da novi komplet zadovoljava ove zahtjeve: Može se odvojiti, naveden je u UL /CSA certificiran, vrste SPT-2, nazivnih podataka od najmanje 7A, 125V, odobren prema VDE ili nadomjesnom standardu, maksimalne duljine od 4,6 metara (15 stopa).

Servis proizvoda

Nemojte sami pokušati popravljati proizvod jer otvaranjem ili skidanjem poklopaca možete se izložiti djelovanju opasnog napona i ostalim opasnostima. Sve servisne popravke povjerite kvalificiranom osoblju servisa.

Odvojite uređaj od zidne utičnice i obratite se ovlaštenom serviseru kad:

- je kabel za napajanje ili utikač oštećen, prerezan ili istrošen
- je u uređaj izlivena tekućina
- je uređaj bio izložen kiši ili vodi
- je uređaj pao na pod ili ako je oštećeno kućište
- proizvod radi lošije nego bi trebao, što znači da je potreban servis
- uređaj ne radi normalno unatoč postupanju u skladu s uputama za upotrebu



.....

Napomena: Podešavajte samo one regulatore koji su obuhvaćeni uputama za rukovanje jer nepravilno podešavanje ostalih regulatora može dovesti do oštećenja i obično može zahtijevati opsežan rad kvalificiranog tehničara kako bi uređaj vratio u normalno stanje.

Potencijalno eksplozivna okruženja

Isključite vaš uređaj kad se nalazite u području s mogućom eksplozivnom atmosferom i pridržavajte se svih znakova i uputa. Potencijalno eksplozivne atmosfere uključuju i područja u kojima je normalno da se od vas zatraži da isključite rad svojeg vozila. Iskrenje u takvim područjima može izazvati eksploziju i požar što može dovesti do tjelesnih ozljeda ili pogibije. Uređaj isključite u blizini benzinskih crpki i servisnih stanica. Poštujte ograničenja o korištenju radio uređaja na odlagalištima za gorivo, skladištu i u zonama distribucije; kemijskim postrojenjima ili tamo gdje je u tijeku postupak razminiranja. Područja s mogućom eksplozivnom atmosferom su često, ali ne uvijek, jasno označena. To su prostori u potpalublju brodova, prostorijama za prijenos ili pohranjivanje kemijskih tvari, vozila koja kao gorivo koriste tekući plin (poput propana ili butana) i područja na kojima se u zraku nalaze kemikalije ili čestice poput zrnaca, prašine ili metalnog praha.

Dodatne sigurnosne informacije

Vaš uređaj i njegova poboljšanja mogu u sebi sadržavati sitne dijelove. Držite ih izvan dohvata male djece.

Savjeti u vezi sa životom

Za projektore ili elektroničke uređaje koji sadrže LCD/CRT monitor ili zaslon: Lampe unutar ovog uređaja sadrže živu i moraju se reciklirati ili odložiti u skladu s lokalnim, državnim ili županijskim zakonima. Više pojedinosti potražite od Electronic Industries Alliance (Savez proizvođača elektroničkih uređaja) na www.eiae.org. Podatke koji se odnose na lampu pogledajte www.lamprecycle.org.



Izjava o LCD pikselima

LCD jedinica izrađena je pomoću proizvodnih tehnika visoke točnosti. Ipak neki pikseli ponekad mogu ne svijetliti, odnosno mogu se pojaviti kao crne ili crvene točke. Ovo nema utjecaja na snimljenu sliku pa se niti ne smatra neispravnošću.



ENERGY STAR (za odabrane modele) je vladin program (javno/privatno partnerstvo) koji ljudima daje pravo na zaštitu okoliša na isplativi način i bez žrtvovanja kvalitete ili značajki proizvoda. Proizvodi koji nose oznaku ENERGY STAR sprječavaju emisiju plinova, koji dovode do stvaranja efekta staklenika, zadovoljavanjem strogih smjernica o efikasnom korištenju energije koje je utvrdila

US Environmental Protection Agency (EPA) (Agencija za zaštitu okoliša SAD) i US Department of Energy (DOE) (Državani ured za energiju SAD). U proječnom kućanstvu se 75% električne energije za napajanje kućnih elektroničkih uređaja troši dok su proizvodi isključeni. Uređaji s kvalifikacijom ENERGY STAR u isključenom stanju troše 50% manje energije od konvencionalnih uređaja. Više podataka potražite na <http://www.energystar.gov> i <http://www.energystar.gov/powermanagement>.

U svojstvu partnera ENERGY STAR, Acer Inc. je utvrdio kako ovaj proizvod zadovoljava ENERGY STAR smjernice o iskoristivosti energije.



Napomena: Gore navedena izjava se odnosi samo na Acer LCD monitore s logotipom ENERGY STAR.

Ovaj proizvod je isporučen s omogućenim upravljanjem energijom:

- Režim mirovanja zaslona se aktivira nakon 15 minuta neaktivnosti korisnika.
- Režim mirovanja računala se aktivira nakon 30 minuta neaktivnosti korisnika.
- Računalo se iz stanja mirovanja u rad vraća pritiskom na gumb za uključivanje.

Savjeti i podaci za ugodno rukovanje

Korisnici računala mogu se žaliti na napetost u očima ili glavobolje nakon dužeg korištenja. Korisnici se također izlažu i opasnosti od tjelesnih ozljeda nakon dugotrajnog rada pred računalom. Duga razdoblja rada, loše držanje tijela, loše radne navike, stres, neprikladni radni uvjeti, osobno zdravlje i ostali čimbenici uvelike povećavaju rizik od tjelesnih ozljeda.

Nepravilno rukovanje računalom može izazvati sindrom karpalnih kanala u zglobu, upalu tetive, tenosinovitis ili druge mišićno-koštane poremećaje. Ovi simptomi se mogu pojaviti u šakama, zglobovima, rukama, ramenima, vratu ili leđima:

- omamljenost ili osjećaj žarenja i štipanja
- bolovi, pretjerana osjetljivost i blagost
- bol, otekline ili probadanje
- ukočenost ili napetost
- osjećaj hladnoće ili slabosti

Ako imate ove simptome ili bilo koji drugi trajni osjećaj nelagode koji se ponavlja i/ili bol zbog korištenja računala, odmah se posavjetujte s liječnikom te o tome obavijestite odjel za zdravlje i sigurnost u vašoj tvrtci.

Sljedeći odjeljak sadrži savjete za ugodnije korištenje računala.

Pronalazak zone udobnosti

Pronađite zonu udobnosti podešavanjem kuta gledanja monitora, korištenjem oslonca za stopalo ili povisivanjem visine sjedenja zbog postizanja maksimalne udobnosti. Obratite pozornost na ove savjete:

- nemojte predugo biti u istom položaju

- izbjegavajte klizanje prema naprijed i/ili naginjanje unazad
- redovito ustanite i prošećite kako bi uklonili napetost u nožnim mišićima

Čuvajte svoj vid

Dugotrajno gledanje, nošenje neodgovarajućih naočala ili kontaktnih leća, blještanje, prejaka rasvjeta u sobi, slabo fokusirani ekrani, vrlo mali fontovi slova i prikaz s preslabim kontrastom, mogu napregnuti vaše oči. Sljedeći odjeljci daju savjete za smanjenje naprezanja očiju.

Oči

- Učestalo odmarajte oči.
- Odmarajte oči u redovitim intervalima tako da skrenete pogled s monitora i fokusirate ga na udaljenu točku.
- Učestalo trepćite kako bi spriječili sušenje očiju.

Zaslon

- Zaslon treba biti čist.
- Držite glavu na višoj razini od gornjeg ruba zaslona tako da oči budu usmjerene prema dolje kad gledate u središte zaslona.
- Podesite osvjetljenost i/ili kontrast na ugodnu razinu kako bi povećali čitljivost teksta i jasnoću slika.
- Uklonite blještanje ili odraze tako da:
 - postavite zaslon tako da njegova bočna strana bude okrenuta prema prozoru ili bilo kojem drugom izvoru svjetla
 - smanjite svjetlo u sobi pomoću zastora, sjenila ili zaklona
 - koristite stolnu svjetiljku
 - promijenite kut gledanja na zaslon
 - koristite filter za smanjivanje blještanja
 - koristite vizir zaslona, kao što je komad kartona produljen s gornjeg prednjeg ruba zaslona
- Nemojte zaslon postavljati tako da kut gledanja u nj bude neudoban.
- Nemojte dulje vrijeme gledati prema blještavim izvorima svjetla, kao što su otvoreni prozori.

Razvijanje dobrih radnih navika

Razvijte ove radne navike kako biste korištenje računalom učinili više opuštajućim i produktivnijim:

- Često i u pravilnim razmacima uzimajte kratke stanke.
- Izvodite neke od vježbi istezanja.
- Udišite svježi zrak što češće možete.
- Redovite vježbajte i održavajte zdravo tijelo.



Declaration of Conformity

We,

Acer Computer (Shanghai) Limited

3F, No. 168 Xizang medium road, Huangpu District,
Shanghai, China

Contact Person: Mr. Easy Lai

Tel: 886-2-8691-3089 Fax: 886-2-8691-3000

E-mail: easy_lai@acer.com.tw

Hereby declare that:

Product: LCD Monitor

Trade Name: Acer

Model Number: B203W

SKU Number: B203Wxxxx

The first x shows the front frame's ID and color.

The second x shows pedestal's ID color.

The third x shows the sale area.

The fourth x shows the others..

Is compliant with the essential requirements and other relevant provisions of the following EC directives, and that all the necessary steps have been taken and are in force to assure that production units of the same product will continue comply with the requirements.

EMC Directive 2004/108/EC as attested by conformity with the following harmonized standards:

- EN55022:2006, AS/NZS CISPR22:2006, Class B
- EN55024:1998 + A1:2001 + A2:2003
- EN61000-3-2:2006, Class D
- EN61000-3-3:1995 + A1:2001+A2:2005

Low Voltage Directive 2006/95/EC as attested by conformity with the following harmonized standard:

- EN60950-1:2001

RoHS Directive 2002/95/EC on the Restriction of the Use of certain Hazardous Substances in Electrical and Electronic Equipment.

Easy Lai

Easy Lai / Director

Acer Computer (Shanghai) Limited

Federal Communications Commission Declaration of Conformity

This device complies with Part 15 of the FCC Rules. Operation is subject to the following two conditions: (1) This device may not cause harmful interference, and (2) This device must accept any interference received, including interference that may cause undesired operation.

The following local manufacturer/importer is responsible for this declaration:

Product name:	20" LCD Monitor
Model number:	B203W
SKU number:	B203Wxxxx The first x shows the front frame's ID and color. The second x shows pedestal's ID color. The third x shows the sale area. The fourth x shows the others.
Name of responsible party:	Acer America Corporation
Address of responsible party:	333 West San Carlos St. San Jose, CA 95110 USA
Contact person:	Acer Representative
Tel:	1-254-298-4000
Fax:	1-254-298-4147

Posebne napomene o LCD monitorima	iii
Podaci za vašu sigurnosti i udobnost	iii
Sigurnosne informacije	iii
Čišćenje monitora	iii
Connecting/disconnecting the device	iii
Prisutpačnost	iv
Sigurnosni savjeti pri slušanju	iv
Upozorenja	iv
Korištenje električnog napajanja	iv
Servis proizvoda	v
Dodatne sigurnosne informacije	vi
Izjava o LCD pikselima	vi
Savjeti i podaci za ugodno rukovanje	vii
Federal Communications Commission	
Declaration of Conformity	x
Otpakiranje	1
Postavljanje / skidanje baze	2
Podešavanje položaja ekrana	3
Spajanje napojnog kabela	5
Štednja energije	5
Kanal Podataka Zaslona (DDC)	5
Connector pin assignment	6
Tablica standardnih postavki	8
Instalacija	9
Korisnički regulatori	10
Kako podesiti postavke	11
Acer eColor Management	12
Korisnik	13
Rješavanje problema	15
VGA režim	15
DVI režim	16

Otpakiranje

Molimo provjerite da li se sljedeće stavke nalaze u kutiji kad je otvorite te zatim spremite ambalažu za slučaj da trebate otpremiti monitor.

LCD monitor

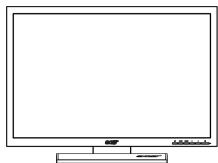

Korisnički vodič



Vodič za brzi početak rada



D-sub kabel

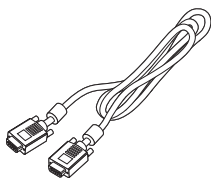

DVI kabel (samo za model s dvojnim ulazom)

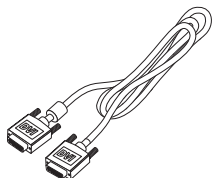

Kabel AC napajanja

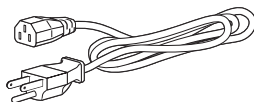

Audio kabel (Dodatno)

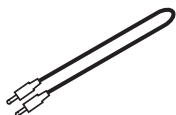

POSTAVLJANJE/SKIDANJE BAZE

Postavljanje: Centrirajte bazu sa stalkom, gurnite bazu prema vrhu monitora te je zatim zaokrenite u smjeru kazaljke na sat. Pritegnite vijak u smjeru kazaljke na satu.

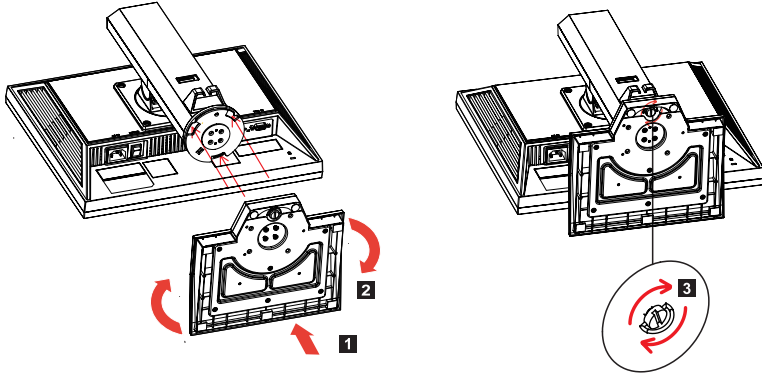

Skidanje: Bazu skinite obrnutim redoslijedom koraka.

PODEŠAVANJE POLOŽAJA EKRANA

Kako biste postigli optimalni položaj za gledanje, možete podešavati visinu/nagib/rotaciju/zaokretanje monitora.

Podešavanje visine

Nakon pritiska na vrh monitora, gurnite gumb za zaključavanje udesno i zatim podesite visinu monitora.

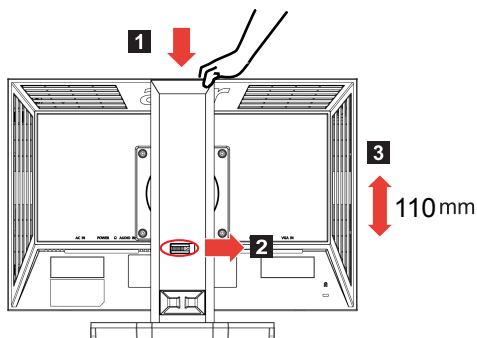

Nagib

Molimo pogledajte primjer opsega podešavanja nagiba na donjoj slici.

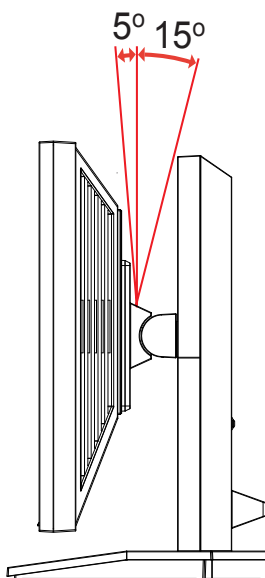

Rotacija

S ugrađenim postoljem monitor možete rotirati tako da dobijete najudobniji kut gledanja.

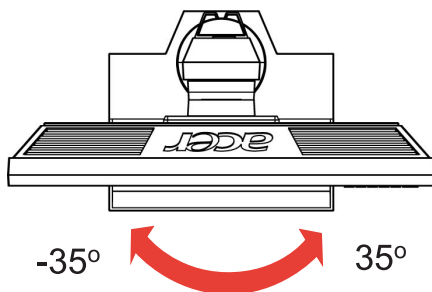

Zaokretanje monitora

Podesite visinu na najviši položaj prije zaokretanja monitora.

Zaokreæite ga u smjeru kazaljke na satu sve dok se ne zaokrene za 90° .

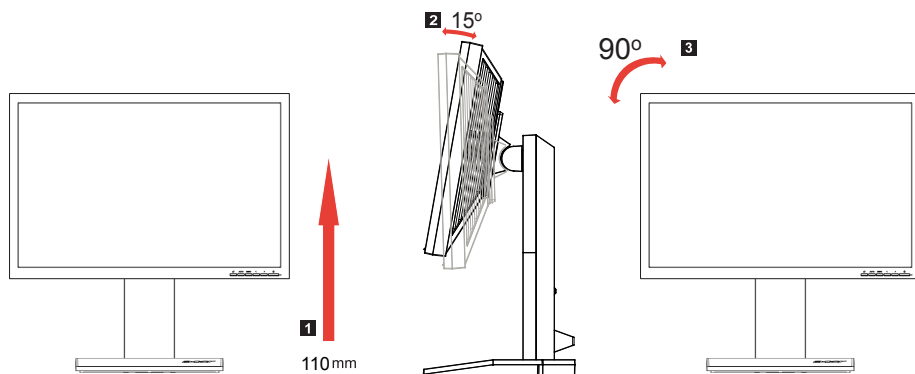

Spajanje napojnog kabela

- Prvo provjerite kako biste bili sigurni da je napojni kabel ispravne vrste koja je potrebna za vaše područje.
- Ovaj monitor ima univerzalno napajanje koje omogućava rad na oba sustava napajanja: 100/120 VAC ili 220/240 V AC. Nisu potrebna nikakva korisnička podešavanja.
- Utaknite jedan kraj kabela za napajanje u ulaz za izmjenično napajanje, a drugi kraj kabela utaknite u zidnu utičnicu.
- Za jedinice s napajanjem od 120 V AC:
Koristite komplet kabela s popisa UL, SVT vrstu žice i utikač od 10 A/125 V.
- Za jedinice s napajanjem od 220 / 240 V AC:
Koristite priključni komplet koji se sastoji od kabela H05VV-F i utikača 10 A/250 V. Priključni komplet mora imati odgovarajuće sigurnosno odobrenje za zemlju u kojoj se uređaj instalira.

Štednja energije

Monitor će prijeći u režim "Štednja energije" upravljačkim signalom iz grafičke kartice što je i naznačeno žutom LED napajanja.

Režim	LED svjetlo
Uklj	Plava
Štednja energije	Žuto

Režim štednje energije će biti održan sve dok se ne pojavi upravljački signal ili se aktivira miš ili tipkovnica. Vrijeme povratka iz režima "Štednja energije" u "uključeno" stanje je oko 3 sekunde.

Kanal Podataka Zaslona (DDC)

Radi lakše instalacije, sve dok vaš sustav podržava the DDC protokol, monitor će moći podržavati plug-and-play funkciju. DDC (Display Date Channel-Kanal Podataka Zaslona) je komunikacijski protokol putem kojega monitor automatski obavještava sustav o svojim sposobnostima, primjerice o podržanim razlučivostima i odgovarajućim vremenskim postavkama. Ovaj monitor podržava DDC2B standard.

Connector pin assignment

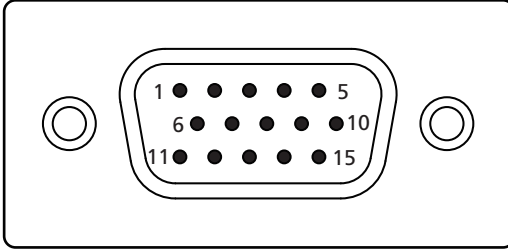

15-pin color display signal cable

PIN No.	Description	PIN No.	Description
1	Red	9	+5 V
2	Green	10	Logic ground
3	Blue	11	Monitor ground
4	Monitor ground	12	DDC-serial data
5	DDC-return	13	H-sync
6	R-ground	14	V-sync
7	G-ground	15	DDC-serial clock
8	B-ground		

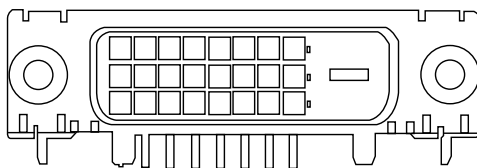

24-pin color display signal cable

PIN No.	Description	PIN No.	Description
1	TMDS data 2-	13	NC
2	TMDS data 2+	14	+5 V power
3	TMDS data 2/4 shield	15	GND (return for +5 V hsync.vsync)
4	NC	16	Hot-plug detection
5	NC	17	TMDS data 0-
6	DDC clock	18	TMDS data 0+
7	DDC data	19	TMDS data 0/5 shield
8	NC	20	NC
9	TMDS data 1-	21	NC
10	TMDS data 1+	22	TMDS clock shield
11	TMDS data 1/3 shield	23	TMDS clock+
12	NC	24	DDC TMDS clock-

Tablica standardnih postavki

Režim		Razlučivost		
1	VESA	640 x 480	60	Hz
2	VESA	640 x 480	72	Hz
3	VESA	640 x 480	75	Hz
4	VESA	800 x 600	56	Hz
5	VESA	800 x 600	60	Hz
6	VESA	800 x 600	72	Hz
7	VESA	800 x 600	75	Hz
8	VESA	1024 x 768	60	Hz
9	VESA	1024 x 768	70	Hz
10	VESA	1024 x 768	75	Hz
11	VESA	1152 x 864	75	Hz
12	VESA	1280 x 1024	60	Hz
13	VESA	1440 x 1024	75	Hz
14	VESA	1440 x 900	60	Hz
15	VESA	1440 x 900	75	Hz
16	VESA	1600 x 1200	60	Hz
17	VESA	1680 x 1050	60	Hz
18	IBM	720 x 400	70	Hz
19	IBM	640 x 350	70	Hz
20	IBM	1024 x 768	72	Hz
21	MAC	640 x 480	67	Hz
22	MAC	832 x 624	75	Hz
23	MAC	1024 x 768	60	Hz
24	MAC	1024 x 768	75	Hz
25		648 x 500	57.67	Hz
26		1280 x 800	60	Hz

Instalacija

Radi instalacije monitora na vašem računalnom sustavu, slijedite dolje navedene korake:

Koraci

- 1 Priključite video kabel
 - a Pobrinite se da budu isključeni i monitor i računalo.
 - b Priključite VGA video kabel na računalo.
 - c Priključite digitalni kabel (samo za modele s dvojnim ulazom).
 - (1) Pobrinite se da budu isključeni i monitor i računalo.
 - (2) Priključite jedan kraj 24-polnog DVI kabela na stražnju stranu monitora a drugi kraj kabela spojite na priključak na računalu.
- 2 Spajanje napojnog kabela
Priključite kabel napajanja na monitor i zatim na pravilno uzemljenu zidnu utičnicu.
- 3 Uključite svoj monitor i računalo.
Prvo uključite monitor, a zatim uključite računalo. Ovaj redoslijed je vrlo važan.
- 4 Ako monitor ne radi kako treba, molimo vas pogledajte u odjeljak Rješavanje problema kako biste utvrdili u čemu je problem.

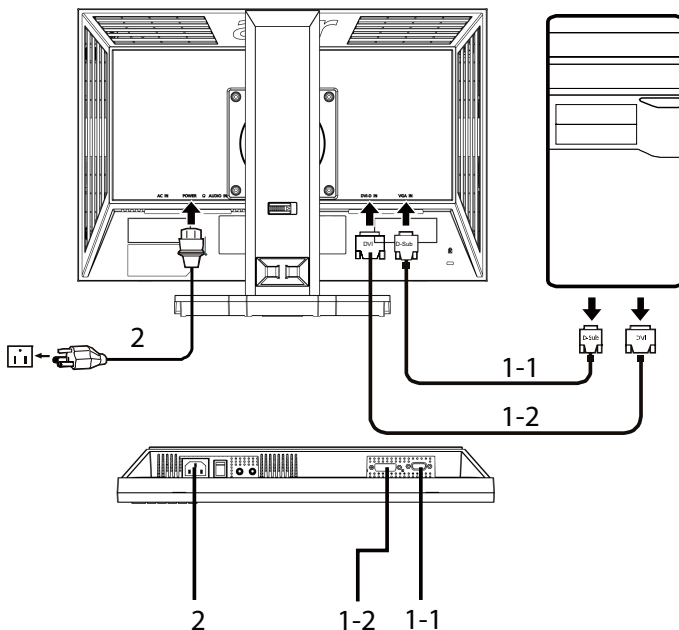

Korisnički regulatori

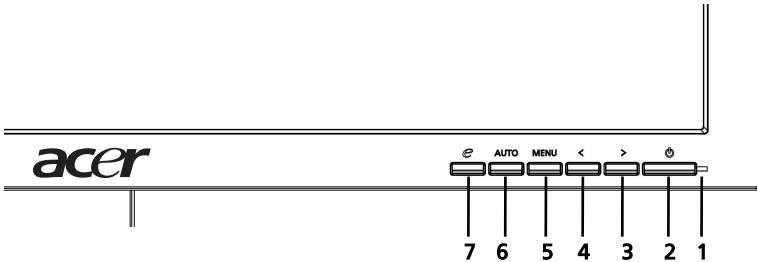

Regulatori na prednjoj ploči

- 1 **LED napajanja:** Svijetli da pokaže kako je napajanje uključeno.
- 2 **Sklopka za uključivanje:** Za uključivanje i isključivanje.
- 3.4 **< / > :** Pritisnite < ili > da dođete do željene funkcije i pritisnite Enter kako biste izabrali funkciju. Pritisnite < ili > da promijenite postavke odabrane funkcije.
- 5 **Izbornik/Potvrda:** Aktivira OSD izbornik kad je OSD isključen ili aktivira/deaktivira funkciju podešavanja kad je OSD uključen.
- 6 **Tipka za Automatsko podešavanje/Izlaz:**
 - a Kad je aktivan OSD izbornik, ovaj gumb će raditi kao tipka za izlaz (OSD izbornik).
 - b Kad je OSD izbornik neaktivan, pritisnite ovaj gumb na dvije sekunde da aktivirate funkciju Automatskog podešavanja. Funkcija Automatskog podešavanja se koristi za podešavanje horizontalnog, vertikalnog položaja, takta i fokusa.
- 7 **e/Izlaz:**
 - a Kad je aktivan OSD izbornik, ovaj gumb će raditi kao tipka za izlaz (izlaz iz OSD izbornika).
 - b Kad je OSD izbornik neaktivan, pritisnite ovu tipku da izaberete režim scene.

Kako podesiti postavke

- 1 Pritisnite gumb **Menu** (Izbornik) da aktivirate OSD prozor.
- 2 Pritisnite < ili > za izbor željene funkcije:
- 3 Pritisnite opet gumb **Menu** (Izbornik) da izaberete funkciju koju želite podešavati.
- 4 Pritisnite < ili > da promijenite postavke odabrane funkcije.
- 5 Za izlaz i snimanje odaberite funkciju izlaz. Ako želite podesiti koju drugu funkciju, ponovite korake 2 do 4.

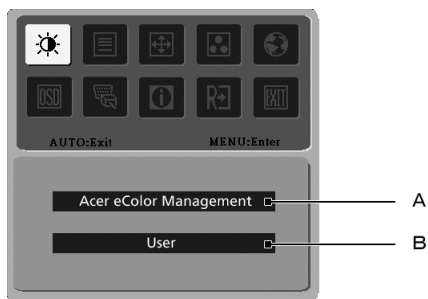

- A **Acer eColor Management:** Ako se izabere "Acer eColor Management" (Upravljanje bojom), pojavit će se Acer eColor Management OSD.
- B **Korisnički:** Ako se izabere "Korisnički", pojavit će se standardni OSD.



I. Samo režim analognog ulaza





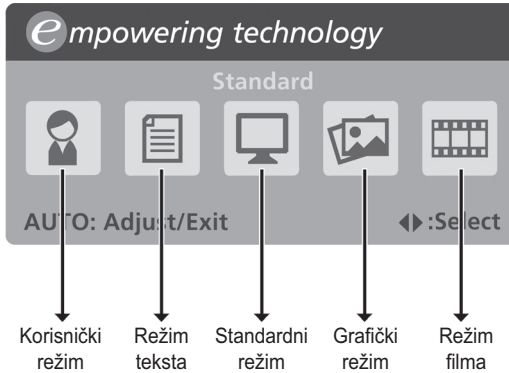

II. Samo režim digitalnog ulaza

Acer eColor Management















- Upute za rukovanje
 - 1 Pritisnite tipku *e* Empowering kako biste otvorili Acer eColor Management OSD i pristupili režimima scena.
 - 2 Pritisnite "<" ili ">" da izaberete režim.
 - 3 Pritisnite gumb za automatsko podešavanje (Auto-Adjust) kako biste potvrdili režim i pokrenuli Auto Adjust.











- Značajke i pogodnosti

Ikona glavnog izbornika	Stavka podizbornika	Opis
	Korisnički režim	Korisnički definirano Postavke se mogu precizno prilagoditi za svaku situaciju.
	Režim teksta	Optimalni odnos svjetline i kontrasta za sprječavanje zamora oka. Najugodniji način za čitanje teksta na ekranu.
	Standardni režim	Zadane postavke, odražava prirodne sposobnosti zaslona.
	Grafički režim	Poboljšava boje i naglašava sitne detalje. Slike i filmovi su živih boja i s oštrim detaljima.
	Režim filma	Prikazuje scene u nasjtnijim detaljima. Slike i filmovi su živih boja i s oštrim detaljima.

Korisnik

Ikona glavnog izbornika	Ikona podizbornika	Stavka podizbornika	Opis
		Kontrast	Podešava kontrast između pozadine i prednjeg plana slike na ekranu.
		Svjetlina	Podešava svjetlinu prednjeg plana slike na ekranu.
		ACM	ACM (Adaptive Contrast Management – Prilagodljivo upravljanje kontrastom) sklopka za uklj/isklj ACM , zadano isklj.
		Fokusiranje	Prilagođava fokus slike (dostupno samo u analognom režimu).
		Takt	Prilagođava takt slike (dostupno samo u analognom režimu).
		H. Položaj	Podešava horizontalni položaj OSD (dostupno samo u analognom režimu).
		V. Položaj	Podešava vertikalni položaj OSD (dostupno samo u analognom režimu).
	N/A	Topla	Postavlja temperaturu boje na toplo bijelu.
	N/A	Hladno	Postavlja temperaturu boje na hladno bijelu.
		Korisnički / Crvena	Podešava intenzitet crvene boje.
		Korisnički / zelena	Podešava intenzitet zelene boje.
		Korisnički / plava	Podešava intenzitet plave boje.

Ikona glavnog izbornika	Ikona podizb ornika	Stavka podizbornika	Opis
	N/A	English	Izbor jezika.
	N/A	繁體中文	
	N/A	Deutsch	
	N/A	Français	
	N/A	Español	
	N/A	Italiano	
	N/A	简体中文	
	N/A	日本語	
	N/A	Suomi	Samo za EMEA verziju OSD.
	N/A	Nederlands	
N/A	Русский		
		H. Položaj	Podešavanje horizontalnog položaja OSD.
		V. Položaj	Podešavanje vertikalnog položaja OSD.
		Vrijeme prikaza OSD	Podešavanje istijeka vremena za OSD.
	N/A	Analogni	Izbor ulaznog signala iz analognog izvora (D-Sub)
	N/A	Digitalni (samo za model s dvojn timer ulazom)	Izabire ulazni signal iz digitalnog (DVI) (samo za modele s dvojn timer ulazom).
	N/A	DDC/CI	Uključuje podršku za DDC/CI
	N/A	Informacije	Prikazuje razlučivost, H/V frekvenciju, ulazni priključak i serijski broj za trenutni ulaz.
	N/A	Reset	Briše promjene Automatske konfiguracije.
	N/A	Izlaz	Sprema promjene i zatvara OSD.

Rješavanje problema

Prije nego pošaljete svoj LCD monitor na servis, molimo provedite provjeru prema donjem popisu za rješavanje problema da vidite možete li sami otkriti i riješiti problem.

VGA režim

Problem	LED status	Otklanjanje
Ne vidi se slika	Plava	Pomoću OSD izbornika podesite svjetlinu i kontrast na maksimum ili ih resetirajte na zadane vrijednosti.
	Isključeno	Provjerite sklopku za uključivanje. Provjerite da li je kabel napajanja pravilno spojen s monitorom.
	Žuto	Provjerite da li je video signalni kabel pravilno spojen na stražnjoj strani monitora. Provjerite da li je računalni sustav uključen i da se ne nalazi u režimu štednje energije/mirovanja.
Nestabilna slika		Provjerite da li su podaci grafičkog adaptera i monitora sukladni jer bi se mogli razlikovati u frekvenciji ulaznog signala.
Nenormalna slika	Nema slike, nije centrirana, prevelika je ili premala na ekranu.	Pomoću OSD podesite fokus, takt, H-položaj i V-položaj s nestandardnim signalima.
		Provjerite postavke ekrana u vašem sustavu. U slučaju da nema slike, izaberite neku drugu razlučivost ili brzinu vertikalnog osvježivanja. Pričekajte par sekundi nakon podešavanja veličine slike prije nego promijenite ili odvojite signalni kabel ili isključite monitor.

DVI režim

Problem	LED status	Otklanjanje
Ne vidi se slika	Plava	Pomoću OSD izbornika podesite svjetlinu i kontrast na maksimum ili ih resetirajte na zadane vrijednosti.
	Isključeno	<p>Provjerite sklopku za uključivanje.</p> <p>Provjerite da li je kabel AC napajanja pravilno spojen s monitorom.</p>
	Žuto	<p>Provjerite da li je video signalni kabel pravilno spojen na stražnjoj strani monitora.</p> <p>Provjerite da li je računalni sustav uključen i da se ne nalazi u režimu štednje energije/mirovanja.</p>