

Notas especiais sobre monitores LCD	1
Informações para sua segurança e conforto	2
Desempacotamento	5
Instalar/Remover a base	6
Ajuste da posição do ecrã	7
Ligação do cabo de alimentação	9
Precauções de segurança	9
Limpeza do monitor	9
Poupança de energia	10
DDC	10
Atribuição dos pinos dos conectores	11
Tabela de temporização padrão	13
Instalação	14
Controlos do utilizador	15
Como ajustar uma programação	16
Resolução de problemas	21

NOTAS ESPECIAIS SOBRE MONITORES LCD

Os seguintes sintomas são normais ao monitor LCD e não indicam um problema.

AVISO

- Devido à natureza da luz fluorescente, a tela pode piscar durante o uso inicial. Desligue o Interruptor de Energia e depois ligue-o novamente para assegurar-se de que a piscagem desapareceu.
- Você pode encontrar brilho levemente desigual na tela dependendo do padrão do desktop que você usa.
- A tela LCD tem pixels efetivos de 99.99% ou mais. Pode incluir manchas de 0.01% ou menos tais como falta de pixel ou um pixel aceso o tempo todo.
- Devido à natureza da tela LCD, uma imagem seguida da tela anterior pode permanecer depois de trocar a imagem, quando a mesma imagem é exposta por horas. Neste caso, a tela é recuperada lentamente mudando a imagem ou desligando o Interruptor de Energia por horas.

Informações para sua segurança e conforto

Instruções de segurança

Leia estas instruções atentamente. Guarde este documento para futura referência. Siga todos os avisos e instruções assinalados no produto.

CUIDADO ao ligar e desligar dispositivo

Observe as directrizes seguintes quando ligar e desligar a energia da unidade de alimentação:

Instale a unidade de alimentação antes de ligar o cabo de alimentação à ficha de alimentação AC.

Desligue o cabo de alimentação antes de retirar a unidade de alimentação do produto. Se o sistema tiver diversas fontes de alimentação, desligue a alimentação do sistema retirando os cabos das fontes de alimentação.

CUIDADO a ter com a acessibilidade

Certifique-se de que a tomada de alimentação à qual ligou o cabo de alimentação é de acesso fácil e localizada o mais próximo do utilizador do equipamento. Quando necessitar de desligar a alimentação do equipamento, certifique-se de que desligou o cabo de alimentação da tomada eléctrica.

Avisos

- Não utilize este produto próximo da água.
- Não coloque este produto numa carreta instável, prateleira ou mesa. Se o produto cair ao chão, poderá danificar-se seriamente.
- As ranhuras e as aberturas são disponibilizadas para ventilação, de forma a assegurar um funcionamento fidedigno do produto e para o proteger do sobreaquecimento. Estas aberturas não podem ser bloqueadas ou tapadas. As aberturas nunca devem ser bloqueadas colocando o produto sobre uma cama, sofá, tapete ou outra superfície semelhante. Este produto nunca deve ser colocado perto ou sobre um radiador, uma boca de ar quente ou numa instalação incorporada, a menos que se disponibilize uma ventilação adequada.
- Não coloque objectos de qualquer tipo dentro das ranhuras do receptáculo, uma vez que estas podem tocar em pontos de tensão perigosos ou curto-circuitar partes que podem provocar um incêndio ou choque eléctrico. Não derrame líquido para cima ou dentro do produto.
- Para evitar danificar os componentes internos e para evitar o derrame da bateria, não coloque o produto sobre uma superfície vibrante.
- Não utilize este produto num ambiente de prática desportiva, exercício ou vibrante, que irá provavelmente provocar curto-circuitos ou danificar os dispositivos de forma inesperada, HDD ("Hard Disk Drives" - Unidades de Disco Rígido, unidades ópticas e mesmo o risco de exposição a baterias de lítio.

Audição em segurança

Siga estas instruções, sugeridas por especialistas auditivos para proteger a sua audição.

- Aumente lentamente o volume até poder ouvi-lo nitidamente e confortavelmente e sem distorções.
- Depois de definir o nível do volume, não o aumente depois dos seus ouvidos se ajustarem.
- Limite a quantidade de tempo que ouve música muito alta.
- Evite aumentar o volume para bloquear os ruídos circundantes.
- Baixe o volume se não consegue ouvir pessoas a falar próximo de si.

Assistência técnica ao produto

Não tente reparar este produto, uma vez que a abertura ou remoção de tampas pode expô-lo a pontos de tensão perigosos ou a outros riscos. Remeta toda a assistência técnica a pessoal qualificado.

Desligue a ficha do cabo de alimentação deste produto da parede e consulte um técnico qualificado quando:

- O cabo de alimentação ou a ficha estiverem danificados, cortados ou gastos;
- Tiver sido derramado líquido para dentro do produto;
- O produto tiver sido exposto à chuva ou à água;
- O produto tiver caído ao chão ou o receptáculo ter sido danificado;
- O produto apresentar uma grande diferença no desempenho, indicando que necessita de ser reparado;
- O produto não funciona normalmente depois de seguir as instruções.



Nota: Ajuste apenas os controlos que estão englobados nas instruções de funcionamento, visto que o ajuste incorrecto de outros controlos pode provocar danos, o que requer um trabalho exaustivo por parte do técnico qualificado para repor o produto para o funcionamento normal.

Estado do pixels do LCD

A unidade do LCD foi produzida com técnicas de fabrico de elevada precisão. Contudo, alguns pixels podem ocasionalmente não ser activados ou aparecer como pontos pretos ou vermelhos. Tal não tem qualquer efeito na imagem gravada e não constitui um funcionamento incorrecto.

Sugestões e informações para uma utilização confortável

Os utilizadores de computadores podem queixar-se de fadiga ocular ou de dores de cabeça após uma prolongada utilização do computador. Os utilizadores também correm o risco de terem lesões físicas após muitas horas de trabalho em frente a um computador. Longos períodos de trabalho, má postura, hábitos de trabalho pouco saudáveis, stress, condições de trabalho inadequadas, saúde pessoal e outros factores aumentam o risco de lesão física.

A utilização incorrecta do computador pode conduzir ao síndrome do túnel carpal, tendinites, tenosinovitis e outras disfunções músculo-esqueléticas. Os sintomas seguintes podem aparecer nas mãos, pulsos, ombros, pescoço ou costas:

- Dormência ou uma sensação de queimadura ou formigueiro;
- Dores, irritabilidade ou sensibilidade;
- Dor ao engolir ou palpitações;
- Rigidez ou aperto;
- Frio ou fraqueza;

Se tiver estes sintomas ou outro desconforto persistente e recorrente e/ou dor relacionada com a utilização do computador, consulte imediatamente um médico e informe o departamento de segurança e saúde da sua empresa.

A secção seguinte disponibiliza sugestões para uma utilização mais confortável do computador.

Localize a sua zona confortável.

Localize a sua zona confortável ajustando o ângulo de visualização do monitor, utilizando um descanso para os pés ou levantando a sua cadeira até alcançar o conforto máximo. Tenha em conta as seguintes sugestões:

- Evite estar muito tempo numa postura fixa;
- Evite inclinar-se para a frente e/ou inclinar-se para trás;
- Levante-se e caminhe à volta com regularidade para anular a tensão dos músculos das suas pernas;

- Tire breves intervalos de tempo para relaxar o pescoço e os ombros;
- Evite comprimir os músculos ou encolher os ombros;
- Coloque o monitor, teclado e rato correctamente e fáceis de alcançar;
- Se visualiza o monitor mais do que os documentos, coloque o monitor ao meio da sua secretária para minimizar a deformação do pescoço

Ter cuidado com a visão

Longos períodos de tempo em frente ao computador, a utilização de óculos errados ou lentes de contacto, brilho, luz excessiva na sala, ecrãs com pouca focagem, ecrãs muito pequenos e monitores de baixo contraste podem stressar os seus olhos. As secções seguintes fornecem sugestões sobre a forma de como diminuir a fadiga ocular.

Olhos

- Descanse os olhos com frequência.
- Deixe de olhar para o ecrã com frequência e olhe para longe do monitor e foque um ponto distante.
- Pisque os olhos com frequência para evitar que estes sequem.

Monitor

- Mantenha o monitor limpo.
- Mantenha a cabeça a um nível superior do que a extremidade do topo do monitor, para que os olhos apontem para baixo quando olham para a parte central do monitor.
- Ajuste a luminosidade e/ou o contraste do monitor para um nível confortável para ter uma maior facilidade de ler textos e nitidez dos gráficos.
- Elimine brilho e reflexos:
 - Colocando o monitor, para que a sua parte posterior fique virada para a janela ou para qualquer fonte de luz;
 - Minimize a luz ambiente da sala utilizando cortinados, sombras ou persianas;
 - Utilize uma luz na secretária;
 - Altere o ângulo de visualização do monitor;
 - Utilize um filtro para redução do brilho;
 - Utilize um visor de apresentação, como por exemplo um pedaço de cartão estendido a partir da extremidade frontal do topo do monitor;
- Evite ajustar o monitor para um ângulo de visualização estranho;
- Evite olhar para fontes de luz brilhantes, como por exemplo janelas abertas durante muito tempo;

Desenvolva bons hábitos de trabalho;

Implemente os seguintes hábitos de trabalho para tornar a utilização do seu computador mais relaxante e produtiva:

- Faça curtas pausas com regularidade e frequentemente;
- Realize alguns exercícios de alongamento;
- Respire ar fresco o mais frequentemente possível;
- Faça exercício regularmente e mantenha um corpo saudável;



Aviso! Não se recomenda a utilização do produto num sofá ou cama. Se tal for impossível, trabalhe durante períodos de tempo curtos, faça intervalos com regularidade e faça alguns alongamentos.



Para mais informações e ajuda na reciclagem, viste os seguintes websites:
A nível mundial: <http://global.acer.com/about/sustainability.htm>

DESEMPACOTAMENTO

Verifique se os itens abaixo indicados estão na caixa quando a abrir e guarde os materiais de empacotamento para o caso de necessitar de expedir ou transportar o monitor.

- Monitor LCD

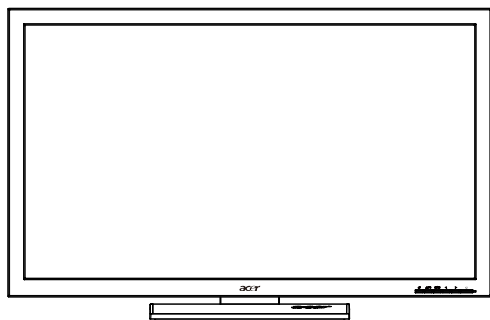

- Cabo de alimentação AC

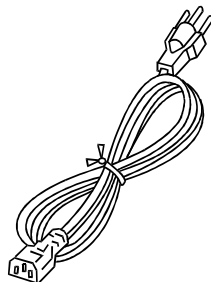

- Cabo de D-Sub



- Cabo de DVI (Modelo de Dupla Entrada)

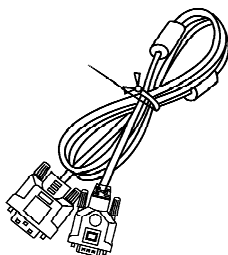

- Cabo de USB (Somente Modelo de Entrada USB)(Opcional)

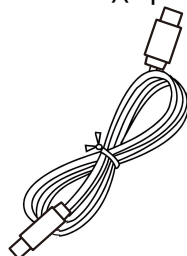

- Cabo de Áudio (Somente Modelo de Entrada Áudio)(Opcional)

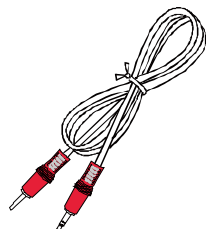

- Manual do utilizador



- Guia de configuração rápida



INSTALAR/REMOVER A BASE

Instalar: Alinhe a base com o suporte e empurre a base na direcção da parte superior do monitor, depois rode a base no sentido dos ponteiros do relógio. Aperte o parafuso no sentido dos ponteiros do relógio.

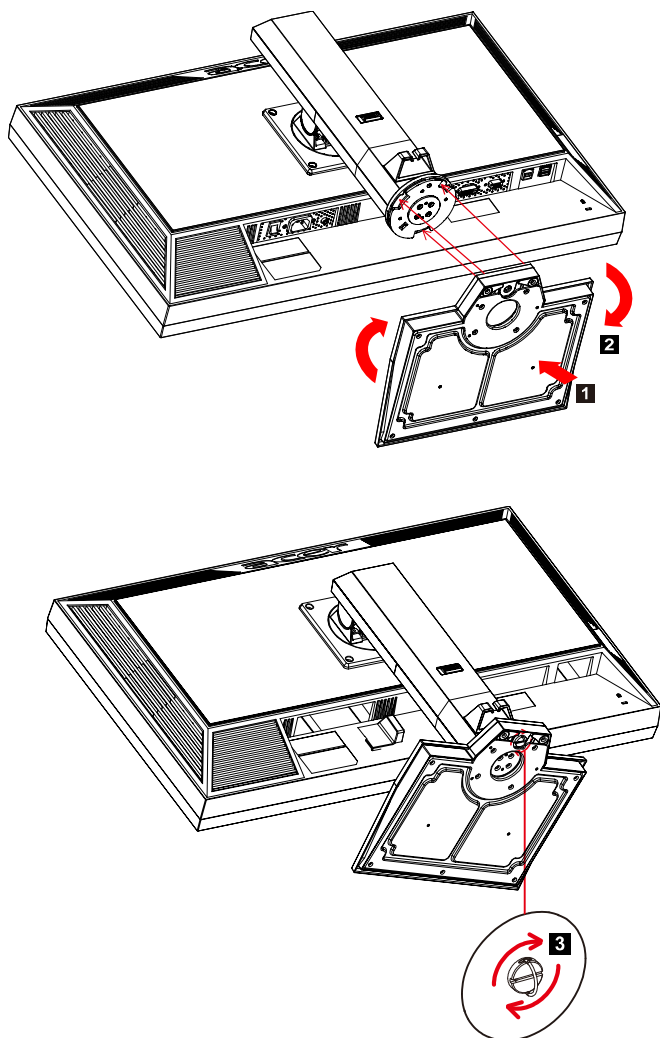

Remover: Para remover a base proceda à operação inversa dos passos descritos anteriormente.

AJUSTE DA POSIÇÃO DO ECRÃ

Para otimizar a melhor posição de visualização, pode ajustar a altura/inclinação vertical/inclinação horizontal monitor.

- **Ajuste da Altura**

Pressione o topo do monitor e desloque o botão de bloqueio para a direita, depois pode ajustar a altura do monitor.

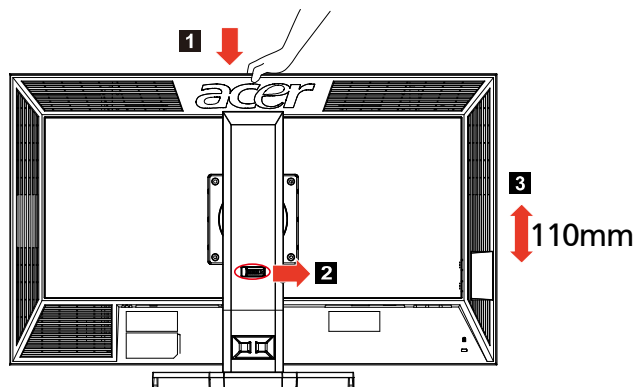

- **Inclinação Vertical**

Por favor veja na ilustração abaixo um exemplo do limite de inclinação vertical.

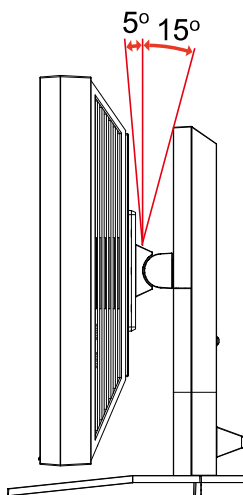

- Inclinação Horizontal

Com o pedestal incluído, pode inclinar o monitor horizontalmente para obter o ângulo de visualização mais confortável.

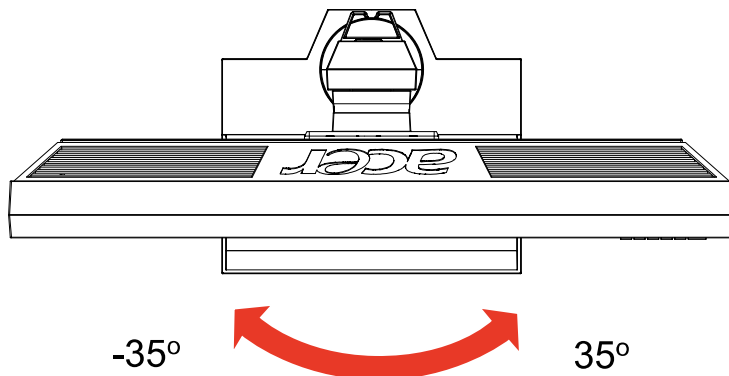

LIGAÇÃO DO CABO DE ALIMENTAÇÃO

- Primeiro, verifique se o cabo de alimentação que está a utilizar é o tipo requerido para a sua área.
- Este monitor dispõe de uma fonte de alimentação universal que permite que o monitor possa funcionar a 100/120 V AC ou a 220/240 V AC. O utilizador não necessita de realizar qualquer ajuste.
- Ligue uma das extremidades do cabo de alimentação ao conector de alimentação e ligue a outra extremidade do cabo de alimentação numa tomada AC adequada.
- Para os monitores que funcionem a 120 V AC:
Utilize um conjunto de cabos UL, com fios do tipo SVT e com uma ficha de 10 A/125 V.
- Para os monitores que funcionem a 220/240 V AC (fora dos E.U.A.):
Utilize um conjunto de cabos formado por cabos H05VV-F e com uma ficha de 10 A, 250 V. O conjunto de cabos tem de estar em conformidade com as normas de segurança do país no qual o equipamento vai ser instalado.

PRECAUÇÕES DE SEGURANÇA

- Não coloque o monitor ou qualquer outro objecto pesado em cima do cabo de alimentação, para evitar a ocorrência de um incêndio ou de um choque eléctrico.
- Não exponha o monitor à chuva, humidade excessiva ou poeira para evitar a ocorrência de um choque eléctrico ou de um incêndio.
- Não tape as ranhuras ou os orifícios do monitor, para permitir uma boa dissipação do calor.
Coloque sempre o monitor num local onde haja adequada ventilação.
- Não coloque o monitor sob um plano de fundo luminoso ou num local onde a luz solar ou outra fonte de luz se reflecta no ecrã do monitor.
Coloque o monitor abaixo do nível dos olhos.
- Manuseie o monitor com cuidado quando tiver de o transportar.
- Não risque ou danifique o ecrã.

LIMPEZA DO MONITOR

Obedeça às linhas de orientação indicadas abaixo quando pretender limpar o monitor.

- Desligue sempre o monitor da corrente eléctrica quando o quiser limpar.
- Utilize o pano macio para limpar o ecrã e o receptáculo do monitor.

POUPANÇA DE ENERGIA

O modo de poupança de energia do monitor é activado pelo sinal de controlo do controlador de visualização, como indica o LED de alimentação cor de âmbar.

Status	Anzeige diode
ON (ein)	Azul
Modo de poupança de energia	Orange

Os estados de poupança de energia manter-se-ão até ser detectado um sinal de controlo ou o teclado ou o rato serem activados. O tempo de recuperação do estado de POUPANÇA DE ENERGIA para o estado ACTIVADO é à volta de 3 segundos.

DDC

Para facilitar o processo de instalação do monitor, este é Plug and Play. Contudo, o seu PC tem de suportar o protocolo DDC. O DDC ("Display Data Channel") é um protocolo de comunicações através do qual o monitor informa automaticamente o sistema anfitrião da suas capacidades, por exemplo, as resoluções suportadas e o tempo correspondente. Este monitor também suporta a norma DDC2B.

ATRIBUIÇÃO DOS PINOS DOS CONECTORES

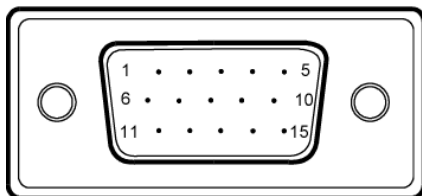

Nº DO PINO	DESCRIÇÃO	Nº DO PINO	DESCRIÇÃO
1.	Vermelho	9.	+5V
2.	Verde	10.	Terra lógico
3.	Azul	11.	Terra do monitor
4.	Terra do monitor	12.	Dados de série DDC
5.	Retorno DDC	13.	Sincronização H
6.	Terra R	14.	Sincronização V
7.	Terra G	15.	Relógio de série DDC
8.	Terra B		

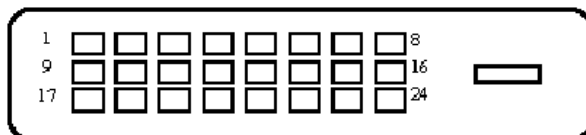

Cabo de sinal de apresentação das cores de 24 pinos

PINO	Significado	PINO	Significado
1.	TMDS Dados2-	13.	NC
2.	TMDS Dados2+	14.	Alimentação +5 V
3.	TMDS Campo de dados 2/4	15.	GND (retorno para sincronização horizontal/sincronização vertical de +5 V)
4.	NC	16.	Detecção de desconexão a quente
5.	NC	17.	TMDS Dados0-
6.	Relógio DDC	18.	TMDS Dados0+
7.	Dados DDC	19.	TMDS Campo de dados 0/5
8.	NC	20.	NC
9.	TMDS Dados1-	21.	NC
10.	TMDS Dados1+	22.	Campo do relógio TMDS
11.	TMDS Campo de dados 1/3	23.	Relógio+ TMDS
12.	NC	24.	Relógio- DDC TMDS

Tabela de temporização padrão

Mode	Résolution			
1	VGA	640x480	60	Hz
2	SVGA	800x600	56	Hz
3	SVGA	800x600	60	Hz
4	XGA	1024x768	60	Hz
5	VESA	1280x960	60	Hz
6	SXGA	1280x1024	60	Hz
7	VESA	1280x720	60	Hz
8	WXGA	1280x800	60	Hz
9	WXGA	1360x768	60	Hz
10	WXGA+	1440x900	60	Hz
11	SXGA+	1400x1050	60	Hz
12	WSXGA+	1680x1050	60	Hz
13	UXGA	1600x1200	60	Hz
14	WUXGA	1920x1200	60	Hz
15	WDXGA	2048x1152	60	Hz

INSTALAÇÃO

Para instalar o monitor no seu sistema anfitrião, faça o seguinte:

Passos

1. 1-1 Ligue o cabo de vídeo.
 - a. Certifique-se de que tanto o monitor como o computador estão desligados.
 - b. Ligue o cabo de vídeo ao computador.
- 1-2 Ligue o cabo DVI.(Modelo de Dupla Entrada)
 - a. Certifique-se de que tanto o monitor como o computador estão desligados.
 - b. Conecte uma extremidade ao cabo DVI de 24 pinos na parte traseira do monitor e conecte a outra extremidade à porta DVI do computador.
- 1-3 Cabo HDMI (somente Modelo de Entrada HDMI)
 - a. Certifique-se de que tanto o monitor como o computador estão desligados.
 - b. Ligue o cabo HDMI ao computador.
2. Conecte o Cabo de Áudio(Somente Modelo de Entrada Áudio)(Opcional)
3. Conecte o Cabo de USB(Somente Modelo de Entrada USB)(Opcional)
4. Ligue o cabo de alimentação.

Ligue o cabo de alimentação ao monitor e, de seguida, a uma tomada AC com terra adequada.
5. Ligar comutador de alimentação principal.
6. Ligue o monitor e o computador.

Ligue primeiro o monitor e, de seguida, ligue o computador.
Esta sequência é muito importante.
7. Se o monitor ainda não funcionar correctamente, consulte a secção de resolução de problemas para diagnosticar o problema.

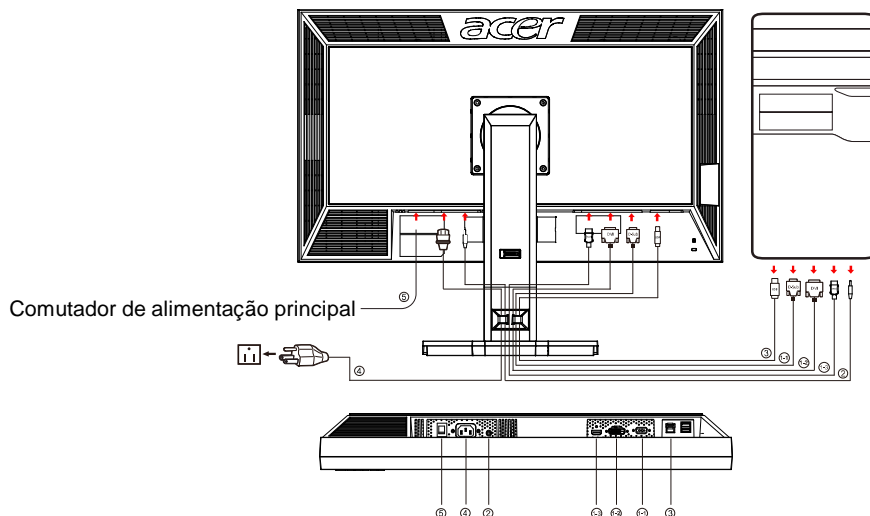

CONTROLES DO USUÁRIO

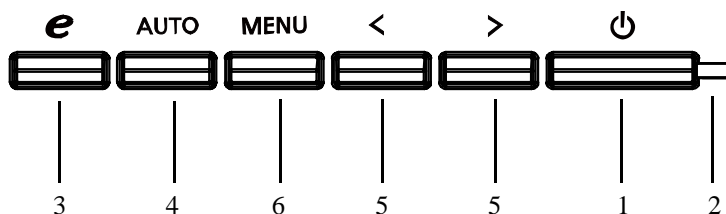

Controle do painel frontal

1. Botão liga/desliga:

Pressione este botão para ligar/desligar o monitor e indicar o status do monitor

2. Indicador de funcionamento:

Acende para indicar que está ligado.

3. Botão Empowering/Sair:

1.) Quando o menu OSD está ativo, este botão funciona como tecla Sair (sair do menu OSD).

2.) Quando o menu OSD está desativado, pressione este botão para selecionar o modo de cenário.

4. Botão Ajuste automático/Sair:

1.) Quando o menu OSD está ativo, este botão funciona como tecla Sair (sair do menu OSD).

2.) Quando o menu OSD está desativado, pressione o botão por mais de dois segundos para ativar a função de ajuste automático. A função de ajuste automático é usada para configurar as posições horizontal e vertical, o clock, e o foco.

5. < / > :

1) Com o menu OSD activo, Prima < ou > para seleccionar a função pretendida. Prima < ou > para alterar as definições da função actual.

2) Com o menu OSD desactivado, Prima < ou > para ajustar o volume. (Somente Modelo de Entrada Áudio)(Opcional)

6. MENU / ENTRAR:

Ative o menu OSD quando o OSD estiver desligado, ou ative/desative a função de ajuste quando o OSD estiver ligado.

COMO AJUSTAR UMA PROGRAMAÇÃO

1. Pressione o botão MENU para ativar a janela OSD.
2. Pressione < ou > para selecionar a função desejada.
3. Pressione o botão MENU para selecionar a função que deseja ajustar.
4. Pressione < ou > para alterar as configurações da função atual.
5. Para sair e salvar, selecione a função exit (sair), Se desejar ajustar qualquer outra função, repita as etapas 2-4.

•Comportamento do OSD da série P/X.

Quando o utilizador prime o botão "MENU" no painel frontal

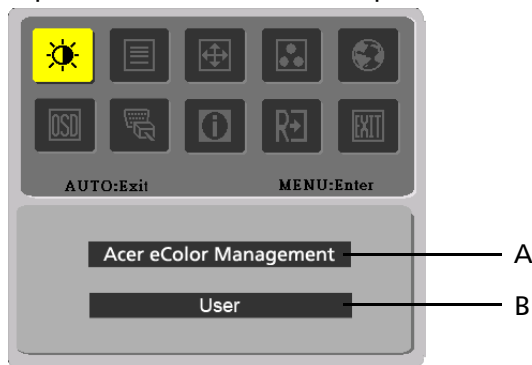

A. Acer eColor Management

Se for seleccionado o item "Gestão Acer eColor", aparece o OSD "Acer eColor"

B. UTILIZADOR

Se for seleccionado o item "UTILIZADOR", aparece o OSD padrão







I. Apenas no Modelo Análogo









II. Modelo de Dupla Entrada









- AJUSTANDO O QUADRO
A descrição para os LEDS do controle de função





A. Acer eColor Management

Ícone do Menu Principal	Ícone de Sub-menu	Ícone de Sub-menu	Descrição
	N/D	Utilizador	Definições do utilizador. As definições podem ser reguladas para se adaptarem a qualquer situação
	N/D	Texto	Com um equilíbrio otimizado entre drilho e contraste, evita esforço visual. A forma mais confortável de ler texto no ecrã
	N/D	Standard	Predefinições. Reflecte a capacidade original do ecrã
	N/D	Gráficos	Realça a cor e os detalhes. As imagens e fotografias aparecem em cores vibrantes e com extrema nitidez
	N/D	Filme	As cenas são apresentadas com o maior dos deralhes. Proporciona fantásticos efeitos visuais, mesmo em ambientes com pouca luz

B. UTILIZADOR

Ícone do Menu Principal	Ícone de Sub-menu	Ícone de Sub-menu	Descrição
		CONTRASTE	Ajusta o contraste entre a frente e o fundo da imagem da tela.
		BRILHO	Ajusta o brilho do fundo da imagem da tela.
		ACM	ACM ("Adaptive Contrast Management"-Gestão do contraste adaptativo): Interruptor de ACM LIGADO/DESLIGADO, a predefinição é "OFF" (DESLIGADO)
		FOCUS	Ajusta o Foco da imagem. (Este ajuste só funciona com uma fonte de entrada analógica.)
		RELÓGIO	Ajusta a Sincronia da imagem. (Este ajuste só funciona com uma fonte de entrada analógica.)

Ícone do Menu Principal	Ícone de Sub-menu	Ícone de Sub-menu	Descrição
		Posição-H	Ajusta la posición horizontal. (Este ajuste só funciona com uma fonte de entrada analógica.)
		Posição-V	Ajusta la posición vertical. (Este ajuste só funciona com uma fonte de entrada analógica.)
	N/D	Quente	Configura a temperatura da cor para branco quente.
	N/D	Fria	Configura a temperatura da cor para branco frio.
		Usuário/Vermelha	Ajusta a intensidade vermelha/verde/azul.
		Usuário/Verde	
	Usuário/Azul		
	N/D	English	Seleção de vários idiomas.
	N/D	繁體中文	
	N/D	Deutsch	
	N/D	Français	
	N/D	Español	
	N/D	Italiano	
	N/D	简体中文	
	N/D	日本語	
	N/D	Suomi	Apenas o OSD na versão EMEA
	N/D	Nederlands	
N/D	Рысскн		

Ícone do Menu Principal	Ícone de Sub-menu	Ícone de Sub-menu	Descrição
		H.Posicion	Ajusta la posición horizontal de la imagen.
		V.Posicion	Ajusta la posición vertical de la imagen.
		T. de espera OSD	Ajusta el tiempo de espera del OSD.
	N/A	Origem de entrada	Selecione o sinal de entrada de entre as seguintes opções: D-Sub, DVI-D ou HDMI
	N/A	Modo de ecrã largo	Selecione a opção Wide (Largo) para poder acceder aos itens Full screen (Ecrã inteiro) , Aspect ratio (Relação de aspecto) ou 1:1 Mode (Modo 1:1)
	N/A	DDC/CI	Utilize as opções ON/OFF (Activar/Desactivar) para activar ou desactivar a função DDC/CI.
	N/A	Información	Muestra la resolución, frecuencia H/V y puerto de entrada del temporizador de entrada actual.
	N/A	Reiniciar	Borra la configuración antigua de Configuración automática, vuelve a activar la configuración automática y establece la temperatura de color a Frío.
	N/A	Salida	Guarda los ajustes del usuario y hace desaparecer el menú OSD.

OSD do Acer eColor Management

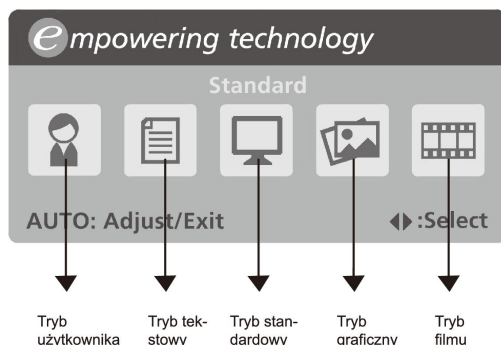

Instruções de funcionamento

Acer eColor Management

Passo 1: Pressione a "tecla **e**" para abrir o OSD do Acer eColor Management e aceder ao modos de cenário

Passo 2: Pressione "<" ou ">" para seleccionar o modo

Passo 3: Pressione a "tecla Auto" para confirmar o modo e executar Auto Adjust (Regulação automática)

Funcionalidades e vantagens

Modo	Funcionalidades	Vantagens
Standard	Predefinições	Reflecte a capacidade original do ecrã
Texto	Com um equilíbrio optimizado entre brilho e contraste, evita esforço visual	A forma mais confortável de ler texto no ecrã
Gráficos	Realça a cor e os detalhes	As imagens e fotografias aparecem em cores vibrantes e com extrema nitidez
Filme	As cenas são apresentadas com o maior dos detalhes	Proporciona fantásticos efeitos visuais, mesmo em ambientes com pouca luz
Utilizador	Definições do utilizador	As definições podem ser reguladas para se adaptarem a qualquer situação

RESOLUÇÃO DE PROBLEMAS

Antes de procurar um técnico habilitado para lhe reparar o monitor LCD, leia a lista de resolução de problemas indicada abaixo para ver se consegue descobrir o problema do seu monitor LCD.

(VGA Mode)

Problemas	Estado actual	Solução
Não há imagem	O LED ESTÁ ACESSO	<ul style="list-style-type: none"> Utilize o menu do OSD para ajustar a luminosidade e o contraste para o máximo ou reponha as pré-definições do fabricante.
	O LED ESTÁ APAGADO	<ul style="list-style-type: none"> Verifique o interruptor de alimentação.
		<ul style="list-style-type: none"> Verifique se o cabo de alimentação AC está correctamente ligado ao monitor.
A luz do LED é cor-de-âmbar.		<ul style="list-style-type: none"> Verifique se o cabo de sinal de vídeo está correctamente ligado na traseira do monitor.
		<ul style="list-style-type: none"> Verifique se o computador está LIGADO.
O tamanho da imagem não é normal ou não há imagem.	A imagem está instável.	<ul style="list-style-type: none"> Verifique se a especificação do adaptador gráfico e do monitor são compatíveis. Se tal não acontecer, poderá ser essa a razão do problema.
	Não há imagem, está descentrada ou é demasiado pequena ou demasiado grande.	<ul style="list-style-type: none"> Utilize o menu do OSD para ajustar a RESOLUÇÃO, RELÓGIO, FASE DO RELÓGIO, POSIÇÃO H e a POSIÇÃO V com sinais não-standard.
		<ul style="list-style-type: none"> Utilize o menu do OSD, se a imagem não aparecer em ecrã total e seleccione outra resolução ou outro tempo de refrescamento vertical. Espere durante alguns segundos depois de ajustar o tamanho da imagem, antes de alterar ou desligar o cabo de sinal ou DESLIGAR o monitor.
Som Disforme (Somente Modelo de Entrada Áudio) (Opcional)	Sem Som, ou nível de som demasiado baixo	<ul style="list-style-type: none"> Verifique se o cabo de áudio está conectado ao PC anfitrião
		<ul style="list-style-type: none"> Verifique se a configuração de volume no PC anfitrião está no mínimo e tente aumentar o nível do volume

(DVI Mode)

Problemas	Estado actual	Solução
Não há imagem	O LED ESTÁ ACESSO	<ul style="list-style-type: none"> Utilize o menu do OSD para ajustar a luminosidade e o contraste para o máximo ou reponha as pré-definições do fabricante.
	O LED ESTÁ APAGADO	<ul style="list-style-type: none"> Verifique o interruptor de alimentação. Verifique se o cabo de alimentação AC está correctamente ligado ao monitor.
	A luz do LED é cor-de-âmbar.	<ul style="list-style-type: none"> Verifique se o cabo de sinal de vídeo está correctamente ligado na traseira do monitor.
		<ul style="list-style-type: none"> Verifique se o computador está LIGADO.
Som Disforme (Somente Modelo de Entrada Áudio) (Opcional)	Sem Som, ou nível de som demasiado baixo	<ul style="list-style-type: none"> Verifique se o cabo de áudio está conectado ao PC anfitrião Verifique se a configuração de volume no PC anfitrião está no mínimo e tente aumentar o nível do volume



Declaration of Conformity

We,

Acer Incorporated

8F, 88, Sec. 1, Hsin Tai Wu Rd., Hsichih, Taipei Hsien 221, Taiwan

Contact Person: Mr. Easy Lai

Tel: 886-2-8691-3089 Fax: 886-2-8691-3120

E-mail: easy_lai@acer.com.tw

Hereby declare that:

Product Name: 27" W LCD Monitor
Brand Name: Acer
Main Model Number: B273HUxxxx
Series Model Number:ADFB

Is compliant with the essential requirements and other relevant provisions of the following EC directives, and that all the necessary steps have been taken and are in force to assure that production units of the same product will continue comply with the requirements.

EMC Directive 2004/108/EC as attested by conformity with the following harmonized standards:

- EN55022:2006, AS/NZS CISPR22:2006, Class B
- EN55024:1998 + A1:2001 + A2:2003
- EN61000-3-2:2006, Class D
- EN61000-3-3:1995 + A1:2001+A2: 2005

Low Voltage Directive 2006/95/EC as attested by conformity with the following harmonized standard:

- EN60950-1:2001 + A11:2004

RoHS Directive 2002/95/EC on the Restriction of the Use of certain Hazardous Substances in Electrical and Electronic Equipment

Year to begin affixing CE marking 2008.

Easy Lai

Easy Lai/Manager
Regulation, Acer Inc.

Oct. 6, 2008
Date



Federal Communications Commission Declaration of Conformity

This device complies with Part 15 of the FCC Rules. Operation is subject to the following two conditions: (1) this device may not cause harmful interference, and (2) this device must accept any interference received, including interference that may cause undesired operation.

The following local Manufacturer /Importer is responsible for this declaration:

Product Name:	27"W LCD Monitor
Main Model Number:	B273HUxxxx
Series Model Number:	ADFB
Name of Responsible Party:	Acer America Corporation
Address of Responsible Party:	333 West San Carlos St. San Jose, CA 95110 U. S. A.
Contact Person:	Acer Representative
Phone No.:	254-298-4000
Fax No.:	254-298-4147