

peciálne poznámky o LCD monitoroch	1
Informácie pre vašu bezpečnosť a pohodlie	2
Vybalenie	5
Namontovacia a/Odmontovanie podstavca	6
Nastavenie polohy obrazovky	7
Pripojenie napájacieho kábla	9
Bezpečnostné opatrenia	9
Cistenie vášho monitora	9
Úspora energie	10
DDC	10
Priradenie kolíkov konektora	11
Tabuľka štandardnej synchronizácie	13
nštalačia	14
Ovládacie prvky	15
Ako zmeniť nastavenie	16
Riešenie problémov	21

ŠPECIÁLNE POZNÁMKY O LCD MONITOROCH

Nasledujúce symptómy sú pre LCD monitor normálne a neznamenujú žiadny problém.

POZNÁMKY

- V dôsledku vlastností žiarivkového svetla, môže obrazovka pri prvotnom použití blikať. Monitor vypnite a opätovne zapnite, aby ste sa uistili, či blikanie prestalo.
- V závislosti od použitého podkladu môžete badať jemne nerovnomerný jas na obrazovke.
- LCD obrazovka má 99,99% efektívnych pixelov alebo viac. Môže obsahovať 0,01% kazov alebo menej, ako sú chýbajúci pixel alebo trvale svietiaci pixel.
- Kvôli charakteru LCD obrazovky, môže po prepnutí obrazu zostať na obrazovke tien predchádzajúcej obrazovky, ak je rovnaký obraz zobrazený niekoľko hodín. V takom prípade sa obrazovka pomaly zotavuje zmenou obrazu alebo vypnutím monitora na niekoľko hodín.

Informácie pre vašu bezpečnosť a pohodlie

Bezpečnostné pokyny

Pozorne si tieto pokyny prečítajte. Tento dokument pre možnú budúcu potrebu uschovajte. Postupujte podľa všetkých varovaní a pokynov vyznačených na výrobku.

DÁVAJTE SI POZOR na zástrčku ako rozpojovacie zariadenie

Pri pripájaní alebo odpájaní prívodu energie k sieťovej jednotke postupujte podľa pokynov.

Sieťovú jednotku nainštalujte pred pripojením sieťového kábla k zásuvke striedavého prúdu.

Pred odpojením sieťovej jednotky od výrobku odpojte sieťový kábel zo zásuvky.

Ak je systém vybavený viacerými zdrojmi napájania, prívod elektrickej energie odpojte odpojením všetkých sieťových káblov od zdroja energie.

DBAJTE na prístupnosť

Presvedčte sa, že zásuvka, ku ktorej chcete pripojiť sieťový kábel je ľahko dostupná a je umiestnená čo najbližšie k užívateľovi zariadenia. Ak potrebujete prívod elektrickej energie do zariadenia, odpojte od elektrickej zásuvky sieťový kábel.

Upozornenia

- Tento výrobok nepoužívajte v blízkosti vody.
- Výrobok neumiestňujte na nestabilný vozík, stojan alebo stolík. Ak výrobok spadne, môže dôjsť k jeho vážnemu poškodeniu.
- Štrbiny a otvory určené pre vetranie zabezpečujú spoľahlivú činnosť výrobku a chránia ho pred prehriatím. Tieto otvory nesmú byť blokované ani zakryté. Otvory by nikdy nemali byť zablokované umiestnením výrobku na posteľ, pohovku, koberec alebo na iný podobný povrch. Tento výrobok by sa nikdy nemal umiestňovať v blízkosti alebo na radiátor alebo zdroj tepla, ani do zapustených miest, a to pokiaľ nie je zabezpečené dostatočné vetranie.
- Do tohto výrobku nezasúvajte cez ktorýkoľvek otvor na skrinke žiadne predmety, pretože môže dôjsť k styku s bodmi s nebezpečným napätím alebo so skratovanými časťami, čoho dôsledkom môže byť vznik požiaru alebo elektrického šoku. Na výrobok ani do jeho vnútra nenalievajte tekutiny akéhokoľvek druhu.
- Aby ste zabránili poškodeniu vnútorných prvkov a aby ste zabránili vytečeniu batérie, výrobok neumiestňujte na miesto s výskytom vibrácií.
- Nikdy nepoužívajte na športoviskách v telocvičniach alebo na iných miestach s výskytom vibrácií, a to kvôli možnému vzniku skratu alebo poškodeniu rotačných zariadení, mechaniky pevného disku, optickej mechaniky a kvôli vystaveniu rizikám spôsobeným lítiovou batériou.

Bezpečné počúvanie

Aby ste ochránili svoj sluch, postupujte podľa týchto pokynov odporúčaných sluchovými expertmi.

- Hlasitosť zvyšujte postupne dokiaľ nebude zvuk počuť čisto, pohodlne a bez akéhokoľvek skreslenia.
- Po nastavení úrovne hlasitosti hlasitosť nezvyšujte pred nastavením slúchadiel.
- Obmedzte dlhé doby počúvania hlasitej hudby.
- Vyhňte sa zvyšovaniu hlasitosti kvôli prekrytiu hlasitých prostredí.
- Ak nepočujete ľudí, ktorí s vami hovoria, hlasitosť znížte.

Vykonávanie servisných činností týkajúcich sa výrobku

Sami sa nesnažte vykonávať servisné činnosti týkajúce sa výrobku; otvorením a odstránením krytov sa vystavíte nebezpečným napätiam a iným nebezpečenstvám. Všetky servisné zásahy prekonzultujte zverte kvalifikovaným servisným technikom.

Výrobok odpojte od prívodu elektrickej energie (zásuvky na stene) a zverte ho kvalifikovanému servisnému personálu ak:

- sieťový kábel alebo zástrčka sú poškodené, prerazané alebo rozstrapkané
- na výrobok sa rozliala tekutina
- výrobok bol vystavený účinkom dažďa alebo vody
- výrobok spadol, alebo ak došlo k poškodeniu jeho skrinky
- výrobok vykazuje jasnú zmenu vo fungovaní, čo je náznakom potreby vykonania servisu
- výrobok nefunguje bežným spôsobom v prípade postupovania podľa pokynov na prevádzku



Poznámka: Nastavujte jedine ovládače, ktoré sú uvedené v návode na obsluhu, pretože nesprávne nastavenie ostatných ovládačov môže mať za následok poškodenie. Kvalifikovaný technik bude musieť následne vynaložiť veľké množstvo práce obnovenie výrobku do normálneho prevádzkového stavu.

Vyhlasenie o pixloch pre LCD

LCD jednotka je vyrobená pomocou vysoko presných výrobných techník. Predsa len však môže niekedy dôjsť k vyrobeniu niektorých pixlov alebo k ich zobrazeniu v podobe čiernych alebo červených bodov. Táto skutočnosť nemá vplyv na zaznamenaný obraz a nepredstavuje poruchu.

Tipy a informácie pre pohodlné použitie

Užívateľia počítačov sa môžu po dlhodobom používaní sťažovať na namáhanie očí alebo bolesti hlavy. Užívateľia sú zároveň vystavení fyzickým poraneniam v prípade dlhých dôb strávených pred počítačom. Dlhé pracovné doby, zlá poloha, zlé pracovné návyky, stres, neprimerané pracovné podmienky, osobné zdravie a ostatné faktory vo veľkej miere zvyšujú riziko vzniku fyzického poranenia.

Nesprávny spôsob používania počítača môže viesť k vzniku syndrómu karpálneho tunela, tendonitídy, tenosynovitídy alebo iných muskuloskeletálnych porúch. V rukách, ramenách, pleciach, krku alebo chrbte sa môžu objaviť nasledujúce príznaky:

- strnulosť, páliaca alebo štipavá bolesť
- bolesť, bolestivosť alebo citlivosť
- bolesť, opuchy alebo búšenie
- stuhnutie alebo napätosť
- pocit chladu alebo slabosti

Ak sa u vás vyskytne niektorý z týchto príznakov, alebo akýkoľvek iný príznak, ktorý sa opakuje alebo pretrváva a spôsobuje sklúčenosť a/alebo bolesť a je spôsobený používaním počítača, okamžite navštívte svojho lekára a o tejto skutočnosti informujte odbor ochrany zdravia a bezpečnosti zriadený vašim zamestnávateľom.

Nasledujúca časť ponúka tipy na pohodlnú prácu s počítačom.

Nájdenie zóny pre pohodlnú prácu

Nájdite si svoju zónu pre pohodlnú prácu, nastavte uhol sledovania monitora; pomocou opierky nôh alebo zvýšenia výšky sedu si zabezpečte maximálne pohodlie. Postupujte podľa nasledujúcich tipov:

- vyhýbajte sa dlhodobému zotrvaniu v nehybnej polohe
- vyhýbajte sa hrbeniu a/alebo prehýbaniu dozadu
- pravidelne sa postavte a poprechádzajte sa, čím odstránite zo svojich svalov na nohách napätie

- na uvoľnenie pliec a krku si urobte krátke prestávky
- vyhnite sa namáhaniu svalov alebo pokrčeniu ramenami
- nainštalujte si externý displej, klávesnicu a myš správne a tak, aby ste ich pohodlne dosiahli
- ak na monitor pozeráte častejšie ako na dokument, umiestnite displej na stred pracovnej plochy a minimalizujte tak napätie krku

Starostlivosť o zrak

Dlhodobé sledovanie, nosenie nesprávnych okuliarov alebo kontaktných šošoviek, nadmerné interiérové osvetlenie, zle zaostrenie obrazovky, veľmi malé typy písma a displeje s nízkym kontrastom môžu vaše oči namáhať. V nasledujúcich častiach je uvedené, ako znížiť namáhanie očí.

Oči

- Svoje oči nechajte často odpočinúť.
- Počas pravidelných prestávok sa pozrite mimo monitora; pozrite sa a zaostríte na ste zabránili vysušovaniu očí.
- Displej vzdialený bod.

Často žmurkajte, aby

- Displej udržiujte v čistote.
- Vaša hlava musí byť vyššie ako je horný okraj displeja a tak, ak sa budete pozerat' na stred displeja, bude váš zrak smerovat' nadol.
- Jas a/alebo kontrast displeja nastavte tak aby ste dosiahli pohodlnú úroveň pre lepšiu čitateľnosť textu a čistotu obrázkov.
- Lesk a odrazy eliminujte pomocou:
 - umiestnenia displeja takým spôsobom, aby bok displeja smeroval smerom k oknu alebo akémukoľvek inému zdroju svetla
 - minimalizovania izbového osvetlenia pomocou závesov, tienidiel alebo roliet
 - používania osvetlenia pracovného miesta
 - zmeny uhla sledovania displeja
 - používania filtra na zníženie lesku
 - používania štítu displeja, akým je napríklad kus kartónu predĺžený od predného horného okraja
- Zabráňte nastaveniu displeja do polohy s nevhodným uhlom sledovania.
- Vyhnite sa dlhodobému pozeraniu do jasných zdrojov svetla, akými sú otvorené okná.

Rozvíjanie dobrých pracovných návykov

nasledujúce pracovné návyky rozvíjajte, aby ste takto dosiahli pohodlné a produktívne používanie počítača:

- Pravidelne a často si robte prestávky.
- Vykonávajte nejaké naťahovacie cviky.
- Čo najčastejšie sa nadýchajte čerstvého vzduchu.
- Pravidelne cvičte a udržiujte si zdravie svojho tela.

VYBALENIE

Po vybalení výrobku, prosím skontrolujte prítomnosť nasledujúcich položiek a uchovajte baliaci materiál pre prípad potreby zaslania alebo prepravy monitora.

- LCD Monitor

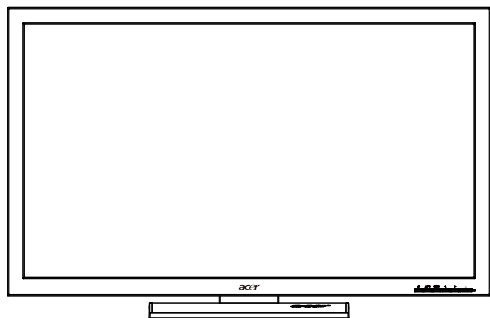

- Napájací kábel

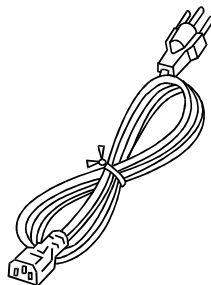

- Kábel s subminiaturným konektorom typu D

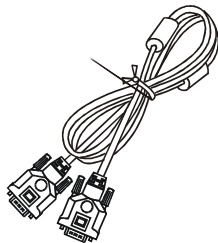

- DVI kábel (Len model s duálnym vstupom)

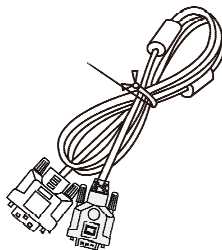

- USB kábel (iba model s USB vstupom) (voliteľné)

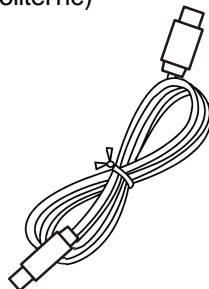

- Audio kábel (iba model s audio vstupom) (voliteľné)

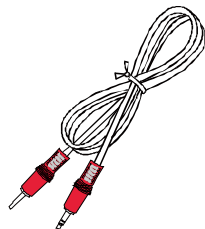

- Uživatelská príručka



- Príručka pre rýchlu inštaláciu



NAMONTOVANIE/ODMONTOVANIE PODSTAVCA

Namontovanie: Zarovnajte podstavec so stojanom a zatlačte podstavec smerom k hornej časti monitora; následne podstavec otočte v smere hodinových ručičiek. Skrutku utiahnite v smere hodinových ručičiek.

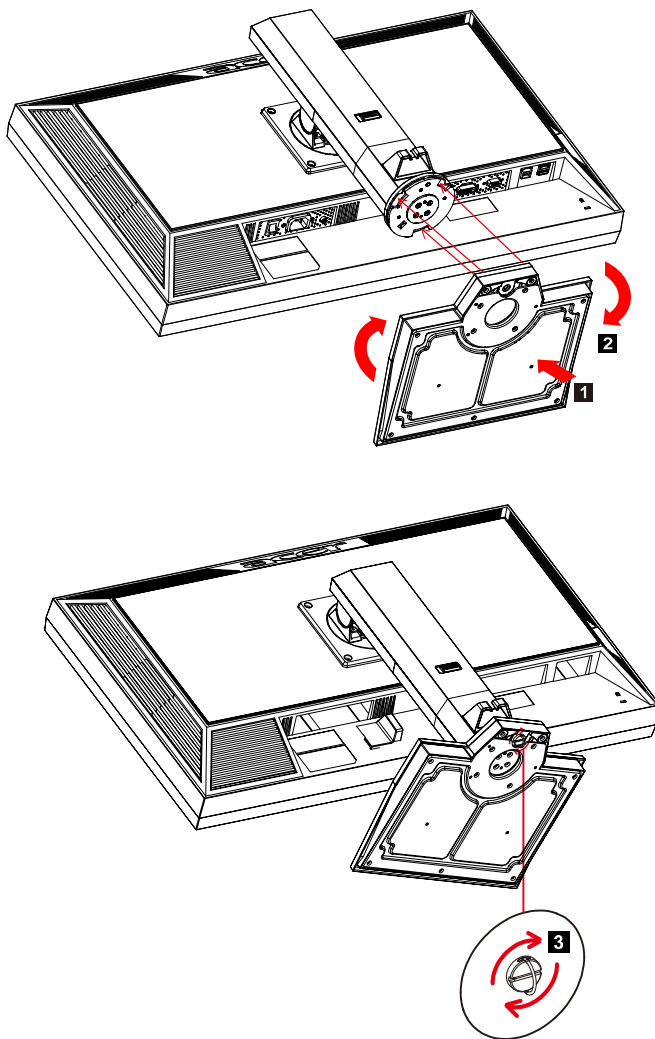

Odmontovanie: Pre odmontovanie podstavca postupujte podľa hore uvedených krokov, avšak v opačnom poradí.

NASTAVENIE POLOHY OBRAZOVKY

Kvôli optimálnemu nastaveniu polohy pre pozeranie môžete nastaviť výšku/naklonenie/natočenie monitora.

- **Nastavenie výšky**

Po stlačení hornej časti monitora zatlačte poistné tlačidlo doprava; následne dokážete nastaviť výšku monitora.

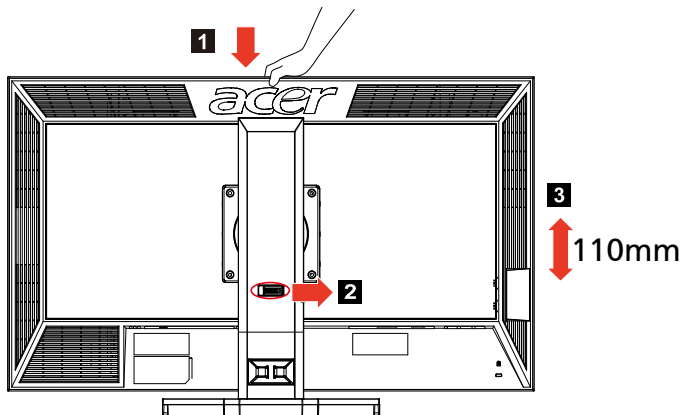

- **Naklonenie**

Príklad rozsahu naklonenia si pozrite na dolu uvedenom obrázku.

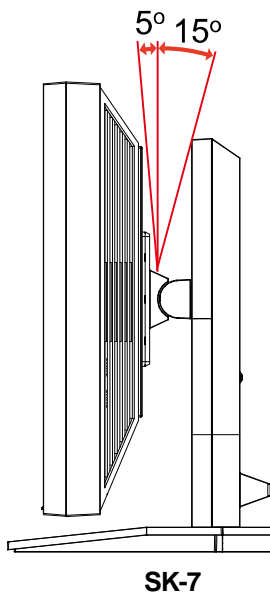

- **Natočenie**

Pomocou zabudovaného podstavca dokážete monitor natáčať s cieľom získať najpohodlnejší uhol sledovania.

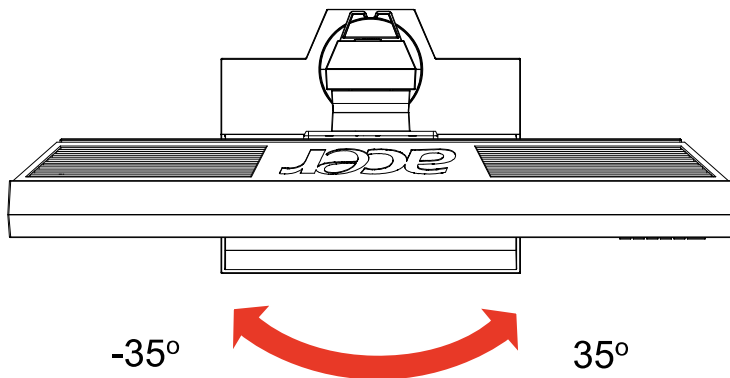

PRIPOJENIE NAPÁJACIEHO KÁBLA

- Uistite sa, že napájací, ktorý používate, je správny pre vašu oblasť.
- Tento monitor má externý univerzálny zdroj, ktorý umožňuje prevádzku buď pod napätím 100/120 V str. alebo 220/240 V str. Nie je potrebné žiadne nastavenie užívateľom.
- Zapojte jeden koniec napájacieho kábla do zásuvky striedavého prúdu a zapojte druhý koniec do príslušného vývodu.
- Pre jednotku využívajúcu 120 V str.:
Použite UL kábel, typ SVT a zásuvku 10 A/125 V.
- Pre jednotku využívajúcu 220/240 V str. (mimo USA):
Použite kábel, typ H05VV-F a zásuvku 10 A/250 V. Kábel by mal mať príslušné bezpečnostné osvedčenia pre krajinu, kde bude zariadenie inštalované.

BEZPEČNOSTNÉ OPATRENIA

- Aby ste predišli poškodeniu kábla, neumiestňujte monitor alebo iné ťažké predmety na napájací kábel.
- Nevystavuje monitor dažďu, nadmernej vlhkosti alebo prachu.
- Nezakrývajte vetracie otvory monitora. Monitor vždy umiestnite na miesto s dostatočným vetraním.
- Monitor neumiestňujte pred jasný podklad alebo na miesta kde slnečné žiarenie alebo iné zdroje svetla osvetľujú obrazovku. Monitor umiestnite pod úroveň očí.
- Pri prevoze monitora zaobchádzajte opatrne.
- Vyhnite sa úderom alebo poškriabaniu obrazovky, obrazovka je krehká.

CISTENIE VÁŠHO MONITORA

Pred čistením monitora si precítajte a postupujte podľa bezpečnostných pokynov.

- Monitor pred čistením vždy vypojte zo zásuvky.
- Na čistenie skrinky je najlepšie použiť zľahka teplou vodou navlhčenú handričku.

ÚSPORA ENERGIE

Monitor sa prepne do režimu "úspora energie" ovládacím signálom z ovládacej jednotky obrazovky, čo naznačuje aj žltá napájacia LED kontrolka.

Stav	Svetlo LED
ZAPNUTÁ	Modrý
Režim úspory energie	Žltá

Stav úspory energie bude zotrvať až do detekcie ovládacieho signálu, alebo ktívacie klávesnice alebo myši. Čas obnovenia z režimu VYPNUTÝ späť na stav ZAPNUTÝ je asi 3 sekundy.

DDC

Na ulahcenie inštalácie je monitor vybavený funkciou Plug and Play s vaším systémom, ak tento systém tiež podporuje DDC protokol. DDC (Display Data Channel) je komunikačný protokol, cez ktorý monitor aktuálne informuje riadiaci systém o svojich schopnostiach, napr. podporované rozlíšenia a zodpovedajúce casovanie. Tento monitor podporuje DDC2B štandard.

PRIRADENIE KOLÍKOV KONEKTORA

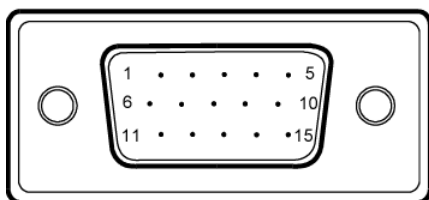

15 kolíkový signálny kábel pre farebné zobrazenie

KOLÍK ĚÍSLO	POPIS	KOLÍK ĚÍSLO	POPIS
1.	Ěervený	9.	+5V
2.	Zelený	10.	Uzemnenie logických obvodov
3.	Modrý	11.	Uzemnenie monitora
4.	Uzemnenie monitora	12.	DDC - Sériové údaje
5.	DDC - spätný	13.	H - synchronizácia
6.	R - uzemnenie	14.	V - synchronizácia
7.	G - uzemnenie	15.	DDC - Sériová synchronizácia
8.	B - uzemnenie		

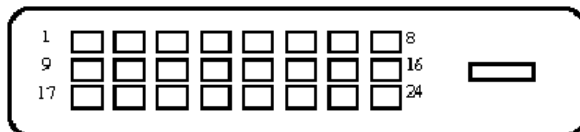

24 kolíkový signálny kábel pre farebné zobrazenie

KOLÍK	Význam	KOLÍK	Význam
1.	TMDS údaje 2-	13.	NC
2.	TMDS údaje2+	14.	Príkon +5V
3.	TMDS údaje 2/4 tienenie	15.	GND (spätný pre +5V h. synch. v. synch.)
4.	NC	16.	Rozpoznanie aktivaènej zástrèky
5.	NC	17.	TMDS údaje0-
6.	DDC synchronizácia	18.	TMDS údaje0+
7.	DDC údaje	19.	TMDS údaje 0/5 tienenie
8.	NC	20.	NC
9.	TMDS údaje1-	21.	NC
10.	TMDS údaje1+	22.	Tienenie TMDS synchronizácie
11.	TMDS údaje 1/3 tienenie	23.	TMDS synchronizácia +
12.	NC	24.	DDC TMDS synchronizácia -

Tabuľka štandardnej synchronizácie

Režim	Rozlíšenie			
1	VGA	640x480	60	Hz
2	SVGA	800x600	56	Hz
3	SVGA	800x600	60	Hz
4	XGA	1024x768	60	Hz
5	VESA	1280x960	60	Hz
6	SXGA	1280x1024	60	Hz
7	VESA	1280x720	60	Hz
8	WXGA	1280x800	60	Hz
9	WXGA	1360x768	60	Hz
10	WXGA+	1440x900	60	Hz
11	SXGA+	1400x1050	60	Hz
12	WSXGA+	1680x1050	60	Hz
13	UXGA	1600x1200	60	Hz
14	WUXGA	1920x1200	60	Hz
15	WDXGA	2048x1152	60	Hz

INŠTALÁCIA

Pri inštalácii monitora k riadiacemu systému počítača postupujte podľa nižšie uvedených krokov:

Kroky

1.1-1 Pripojte video kábel

a. Uistite sa, že monitor aj počítač sú odpojené od napájania elektrickým prúdom.

b. Pripojte video kábel monitora k počítaču.

1-2 Pripojte DVI kábel (len pre model s duálnym vstupom)

a. Uistite sa, že monitor aj počítač sú odpojené od napájania elektrickým prúdom.

b. Pripojte jeden koniec 24-pinového DVI kábla do zadnej časti monitora a druhý koniec do portu počítača.

1-3 Kábel HDMI (iba model so vstupom pre HDMI)

a. Uistite sa, že monitor aj počítač sú odpojené od napájania elektrickým prúdom.

b. Pripojte kábel HDMI k počítaču.

2. Pripojte audio kábel (iba model s audio vstupom) (voliteľné)

3. Pripojte USB kábel (iba model s USB vstupom) (voliteľné)

4. Pripojte napájací kábel

Zapojte napájací kábel k monitoru, potom do správne uzemnenej zásuvky.

5. Zapnúť napájanie hlavným spínačom

6. Zapnite monitor a počítač

Najskôr zapnite monitor, potom počítač.

Toto poradie je veľmi dôležité.

7. Ak monitor stále nepracuje správne, zistite problém v časti riešenia problémov.

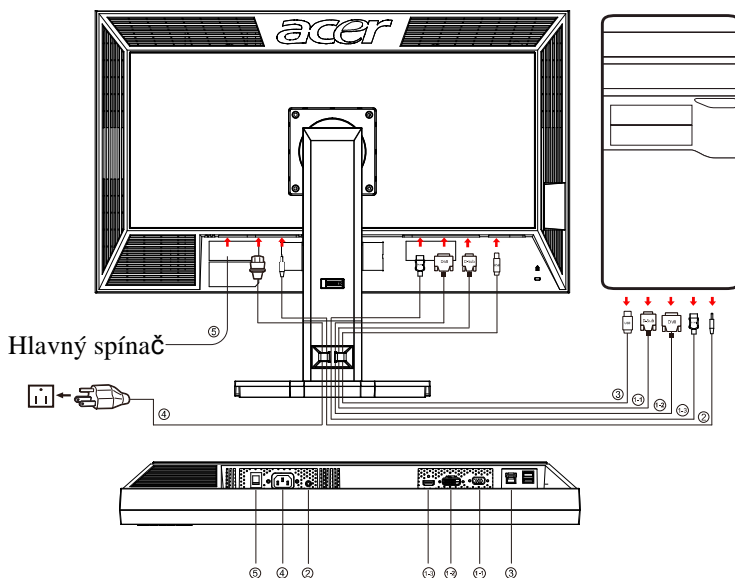

UŽÍVATEĽSKÉ OVLÁDAČE

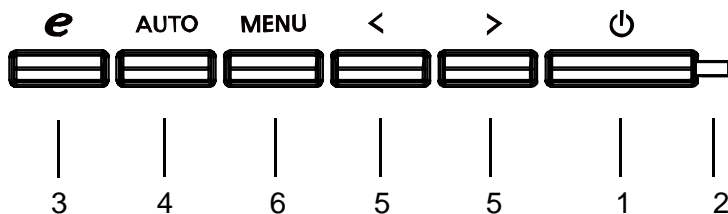

Ovládače na čelnom paneli

1. Tlačidlo napájania:

Slúži na ZAPNUTIE a VYPNUTIE napájania.

2. LED indikátor napájania:

Rozsvieti sa pre indikáciu režimu ZAPNUTÝ.

3. Tlačidlo Priradenie / Opustenie:

- 1) Keď je ponuka OSD aktívna, toto tlačidlo pracuje ako opustenie ponuky OSD.
- 2) Ak je OSD menu vypnuté, stlačte toto tlačidlo ak si želáte vybrať režim pre variant.

4. Tlačidlo Automat. nastavenie / Opustenie:

- 1) Keď je ponuka OSD aktívna, toto tlačidlo pracuje ako opustenie ponuky OSD.
- 2) Keď je ponuka OSD neaktívna, stlačením tohto tlačidla na 2 sekundy aktivujete funkciu automatického nastavenia. Funkcia automatického nastavenia (Auto Adjustment) sa používa na nastavenie HPos, VPos, synchronizácie a zaostrenia.

5. < / >

- 1) Pokiaľ je OSD menu aktívne, stlačením < alebo > zvolíte požadovanú funkciu. Stlačením < alebo > zmeníte nastavenia aktuálnej funkcie.
- 2) Pokiaľ je OSD menu neaktívne, stlačením < alebo > nastavíte hlasitosť. (iba model s audio vstupom)(voliteľné)

s

6. PONUKA / VSTUP:

Aktivuje ponuku OSD, keď je OSD vypnuté (OFF) alebo aktivuje/deaktivuje funkciu nastavenia, keď je OSD zapnuté (ON).

AKO ZMENIT NASTAVENIE

1. Stlačením tlačidla MENU (Ponuka) aktivujete okno OSD.
2. Stláčaním < alebo > vyberte požadovanú funkciu.
3. Stlačte tlačidlo MENU pre výber funkcie, ktorú chcete prispôbiť.
4. Stláčaním < alebo > zmeňte nastavenie aktuálnej funkcie.
5. Pre ukončenie a uloženie, vyberte funkciu ukončenia. Ak chcete prispôbiť akúkoľvek inú funkciu monitora, opakujte kroky 2 - 4.

OSD pre sériu P/X funguje

Ak užívateľ stlačí tlačidlo "MENU" na prednej ploche

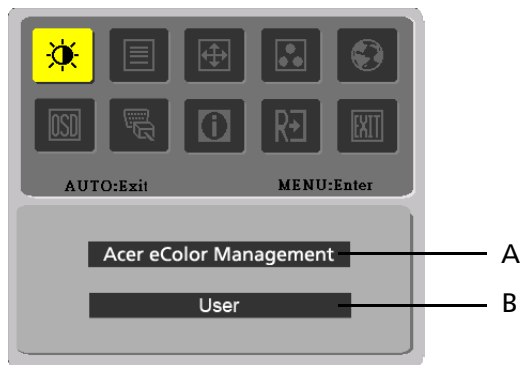

- A. Acer eColor Management
If selected to "Acer eColor Management " item, will appear the Acer eColor" OSD
- B. USER
Pri voľbe položky "USER (ÚŽÍVATEL)" sa zobrazí štandardný OSD





I. iba model s duálnym vstupom

II. iba model s analógovým vstupom







PRISPÔSOBENIE OBRAZU









Popis LED indikátorov funkčných ovládacích prvkov









A. Acer eColor Management

Ikona hlavnej ponuky	Ikona podponuky	Položka podponuky	Popis
	N/A	Používateľ	Určené používateľom. Nastavenie možno jemne vyladiť, aby zodpovedalo každej situácii
	N/A	Text	Optimálne vyvážené jasu a kontrastu chráni pred únavou zraku. Najvhodnejší spôsob čítania textu na obrazovke
	N/A	Štandardný	Predvolené nastavenie. Odráža prirodzené nastavenie obrazovky
	N/A	Grafika	Vylepšuje farby a zvýrazňuje jemné detaily. Obrázky a fotografie sú znázornené v žiarivých farbách s ostrými detailmi
	N/A	Film	Zobrazuje scény v najjasnejších detailoch. Poskytuje výborný obraz aj v nevyhovujúco osvetlenom prostredí

B. USER

Ikona hlavnej ponuky	Ikona podponuky	Položka podponuky	Popis
		Kontrast	Prispôsobuje kontrast medzi prednou časťou a pozadím zobrazovaného obrazu.
		Jas	Prispôsobuje jas pozadia zobrazovaného obrazu.
		ACM	ACM (Správa nastaviteľného kontrastu): Prepínač pre ON(ZAP.)/OFF (VYP.) ACM; " (OFF) VYP." je predvolené
		Ostrosť	Prispôsobuje ostrosť obrazu. (iba model s analógovým vstupom)
		Hodiny	Prispôsobuje hodiny (iba model s analógovým vstupom)

Ikona hlavnej ponuky	Ikona podponuky	Položka podponuky	Popis
		Vodorovná poloha	Prispôsobuje vodorovnú polohu. (iba model s analógovým vstupom)
		Zvislá poloha	Prispôsobuje zvislú polohu. (iba model s analógovým vstupom)
	N/A	Teplá	Nastaví teplotu farby na teplú bielu.
	N/A	Chladná	N/A Nastaví teplotu farby na studenú bielu.
		Vlastná/Cervená	Nastavuje intenzitu cervenej, zelenej a modrej farby.
		Vlastná/Zelená	
	Vlastná/Modrá		
	N/A	English	Multi-jazykový výber.
	N/A	繁體中文	
	N/A	Deutsch	
	N/A	Français	
	N/A	Español	
	N/A	Italiano	
	N/A	日本語	
	N/A	简体中文	
	N/A	Suomi	Iba OSD s verzíou EMEA
	N/A	Nederlands	
	N/A	Русский	

Ikona hlavnej ponuky	Ikona podponuky	Položka podponuky	Popis
		Vodorovná poloha	Prispôsobuje vodorovnú polohu OSD.
		Zvislá poloha	Prispôsobuje zvislú polohu OSD.
		Casový limit OSD	Nastavuje casový limit OSD.
	N/A	Vstupný zdroj	Zvoľte vstupný signál z D-Sub, DVI-D alebo HDMI
	N/A	Širokouhlý reim	Zvoľte nastavenie pre Wide Mode (Širokouhlý reim) pre reim Full Screen (Celá obrazovka), Aspect Ratio (Pomer strán obrazu) alebo 1:1.
	N/A	DDC/CI	Zapnúť (ON) / vypnúť (OFF) podporu DDC/CI.
	N/A	Informácie	Zobrazí rozlíšenie, H/V frekvenciu a vstupný port momentálneho vstupného vzorkovania.
	N/A	Reset	Uloží užívateľove nastavenia a OSD zmizne.
	N/A	Ukoncenie	vymaže všetky staré nastavenia a nastaví teplotu farby na Studená.

- Acer eColor Management ponuka OSD

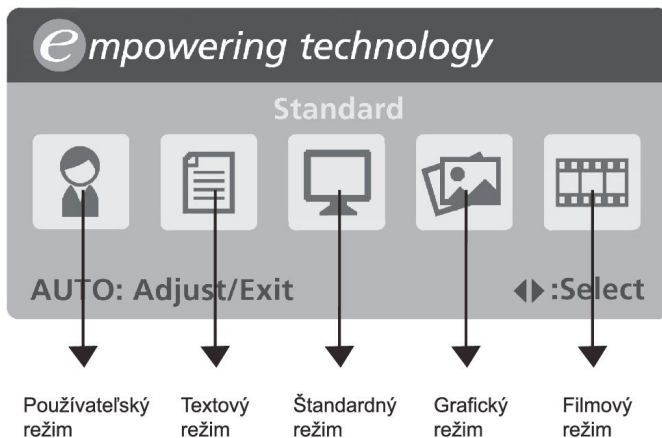

- Prevádzkové pokyny

Acer eColor Management

Krok 1: stlačením "klávesu  " otvorte OSD Acer eColor Management a režimy

Krok 2: stlačením tlačidla „ < “ alebo „ > “ vyberte režim

Krok 3: stlačením "klávesu Auto " potvrďte režim a spustíte Auto Adjust (Automatické nastavenie)

- Funkcie a výhody

Režim	Funkcie	Výhody
Štandardný	Predvolené nastavenie	Odráža prirodzené nastavenie obrazovky
Text	Optimálne vyváženie jasu a kontrastu chráni pred únavou zraku	Najvhodnejší spôsob čítania textu na obrazovke
Grafika	Vylepšuje farby a zvýrazňuje jemné detaily	Obrázky a fotografie sú znázornené v žiarivých farbách s ostrými detailmi
Film	Zobrazuje scény v najjasnejších detailoch	Poskytuje výborný obraz aj v nevyhovujúco osvetlenom prostredí
Používateľ	Určené používateľom	Nastavenie možno jemne vyladiť, aby zodpovedalo každej situácii

RIEŠENIE PROBLÉMOV

Pred odoslaním LCD monitora na opravu, prosím skontrolujte zoznam pre riešenie problémov uvedený nižšie, aby ste sa uistili či nemôžete zistiť problém sami.

(VGA Mode)

Problémy	Aktuálny stav	Náprava
Žiadnyobraz	Svetlo LED svieti	<ul style="list-style-type: none"> Pomocou OSD nastavte jas a kontrast na maximum alebo resetujte nastavenia na výrobné.
	Svetlo LED nesvieti	<ul style="list-style-type: none"> Skontrolujte tlačidlo napájania. Uistite sa, že signálny kábel je správne pripojený do monitora.
	Indikátor LED svieti žltou farbou	<ul style="list-style-type: none"> Uistite sa, že napájací kábel je správne pripojený do monitora. Skontrolujte, či je počítač zapnutý
Nezvyčajný obraz	Nestabilný obraz	<ul style="list-style-type: none"> Skontrolujte, či špecifikácia grafickéhoadaptéra a monitora je v zhode a či nemôžespôsobovať nezhodu vstupných frekvencií.
	Obraz chýba, nie jevycentrovaný, jevelmi malý alebopríliš veľký	<ul style="list-style-type: none"> Pomocou OSD nastavte rozlíšenie , hodiny , fázu, vodorovnú polohu (a zvislú polohu (pre ne štandardné signály).
		<ul style="list-style-type: none"> Pre použitie OSD v prípade chýbajúceho celoobrazovkového obrazu, prosím vyberte iné rozlíšenie alebo zvislú frekvenciu obnovovania obrazu. Po nastavení veľkosti obrazu počkajte niekoľko sekúnd pred výmenou alebo odpojením signálneho kábla alebo vypnutím monitora.
Nezvyčajný zvuk(iba model s audio vstupom) (voliteľné)	Žiaden zvuk alebo hlasitosť je prílišnízka	<ul style="list-style-type: none"> Uistite sa, že audio kábel je správnepripojený do počítača.
		<ul style="list-style-type: none"> Skontrolujte, či nie je nastavenie zvuku riadiaceho počítača na minime a pokúste sa nastavenie hlasitosti zvýšiť.

(DVI Mode)

Problémy	Aktuálny stav	Náprava
Žiadnyobraz	Svetlo LED svieti	<ul style="list-style-type: none"> • Pomocou OSD nastavte jas a kontrast na maximum alebo resetujte nastavenia na výrobné.
	Svetlo LED nesvieti	<ul style="list-style-type: none"> • Skontrolujte tlačidlo napájania. • Uistite sa, že signálny kábel je správne pripojený do monitora.
	Indikátor LED svieti žltou farbou	<ul style="list-style-type: none"> • Uistite sa, že napájací kábel je správne pripojený do monitora. • Skontrolujte, či je počítač zapnutý
Nezvycaj-ný zvuk(iba model s audio vstupom) (voliteľné)	Žiaden zvuk alebo hlasitosť je prílišnízka	<ul style="list-style-type: none"> • Uistite sa, že audio kábel je správne pripojený do počítača. • Skontrolujte, či nie je nastavenie zvuku riadiaceho počítača na minime a pokúste sa nastavenie hlasitosti zvýšiť.



Declaration of Conformity

We,

Acer Incorporated

8F, 88, Sec. 1, Hsin Tai Wu Rd., Hsichih, Taipei Hsien 221, Taiwan

Contact Person: Mr. Easy Lai

Tel: 886-2-8691-3089 Fax: 886-2-8691-3120

E-mail: easy_lai@acer.com.tw

Hereby declare that:

Product Name: 27" W LCD Monitor
Brand Name: Acer
Main Model Number: B273HUxxxx
Series Model Number: ADFB

Is compliant with the essential requirements and other relevant provisions of the following EC directives, and that all the necessary steps have been taken and are in force to assure that production units of the same product will continue comply with the requirements.

EMC Directive 2004/108/EC as attested by conformity with the following harmonized standards:

- EN55022:2006, AS/NZS CISPR22:2006, Class B
- EN55024:1998 + A1:2001 + A2:2003
- EN61000-3-2:2006, Class D
- EN61000-3-3:1995 + A1:2001+A2: 2005

Low Voltage Directive 2006/95/EC as attested by conformity with the following harmonized standard:

- EN60950-1:2001 + A11:2004

RoHS Directive 2002/95/EC on the Restriction of the Use of certain Hazardous Substances in Electrical and Electronic Equipment

Year to begin affixing CE marking 2008.

Easy Lai

Easy Lai/Manager
Regulation, Acer Inc.

Oct. 6, 2008

Date



Federal Communications Commission Declaration of Conformity

This device complies with Part 15 of the FCC Rules. Operation is subject to the following two conditions: (1) this device may not cause harmful interference, and (2) this device must accept any interference received, including interference that may cause undesired operation.

The following local Manufacturer /Importer is responsible for this declaration:

Product Name:	27"W LCD Monitor
Main Model Number:	B273HUxxxx
Series Model Number:	ADFB
Name of Responsible Party:	Acer America Corporation
Address of Responsible Party:	333 West San Carlos St. San Jose, CA 95110 U. S. A.
Contact Person:	Acer Representative
Phone No.:	254-298-4000
Fax No.:	254-298-4147