

INNEHÅLLSFÖRTECKNING

Särskilda kommentarer om LCD-bildskärmar	1
Information för din säkerhet och komfort	2
Uppackning	5
Ansluta/Ta bort basen	6
Justering av skärmposition	7
Ansluta nätkabeln	9
Säkerhetsföreskrifter	9
Rengöra bildskärmen	9
Energisparande läge	10
DDC	10
Anvisning av anslutningspin	11
Timingtabell	13
Installation	14
Användarkontroller	15
Så här ändrar du inställningar	16
Felsökning	21

SÄRSKILDA KOMMENTARER OM LCD-BILDSKÄRMAR

Följande symptom är normala för LCD-bildskärmen och tyder inte på några problem.

KOMMENTARER

- På grund av det fluorescerande ljusets art, kan skärmen flimra när den först används. Slåiffrån strömbrytaren och slå sedan på den igen för att få bort flimret.
- Du kan se aningen ojämn ljusstyrka på skärmen beroende på vilket skrivbordsmönster du använder.
- LCD-skärmen har 99,99 % eller fler effektiva pixlar. Den kan innehålla defekter på högst 0,01 %, t ex pixlar som saknas eller en pixel SOM ständigt är tänd.
- Beroende på LCD-skärmens art kan en efterbild av föregående skärm bli kvar trots att du bytt bild, om denna första bild visats i timal. I sådant fall återställer du skärmen genom att byta bild eller slå ifrån strömmen några timmar.

Information för din säkerhet och komfort

Säkerhetsinstruktioner

Läs dessa instruktioner ordentligt. Behåll detta dokument för framtida referens. Följ alla varningar och instruktioner som är angivna på produkten.

FÖRSIKTIGHET om du använder stickproppen för att stänga av.

Observera följande anvisningar när du ansluter eller stänger av strömförsörjning till strömförsörjningsenheten:

Installera strömförsörjningsenheten innan du ansluter nätkabeln till AC-nätutgången.

Dra ur nätkabeln innan du tar bort strömförsörjningsenheten från produkten.

Om systemet har flera strömkällor, koppla bort strömmen från systemet genom att dra ur alla nätkablar från strömförsörjningsenheterna.

FÖRSIKTIGHET med tillgänglighet

Försäkra dig om att strömutförelsen som du ansluter nätkabeln till är lättillgänglig och belägen så nära utrustningsoperatören som möjligt. När du behöver koppla av strömmen till utrustningen, försäkra dig om att nätkabeln från nätutgången är urdragen.

Varning

- Använd inte denna produkt i närheten av vatten.
- Placera inte denna produkt på en instabil vagn, ställ eller bord. Om produkten faller, kan den skadas allvarigt.
- Springor och öppningar är till för ventilation för att försäkra tillförlitlig drift av produkten och att skydda den från överhettning. Dessa öppningar får inte blockeras eller täckas. Dessa öppningar får aldrig blockeras genom att placera produkten på en säng, soffa, matta eller några andra liknande ytor. Denna produkt får aldrig placeras nära eller över ett element eller värmeventiler, eller i en inbyggd montering om det inte finns tillräcklig ventilation.
- Skjut aldrig in föremål av något slag in i denna produkt genom öppningar i kabinetet eftersom de kan komma i förbindelse med farliga spänningpunkter eller kortslutna delar vilket kan resultera i en brand eller elektrisk chock. Spill aldrig vätska av något slag på eller i produkten.
- För att undvika skada på interna komponenter och för att förebygga batteriläckage, placera inte produkten på en vibrerande yta.
- Använd aldrig den vid sport eller fysiskt aktivitet, eller någon annan miljö som skulle kunna orsaka oväntade kortslutningar eller skada rotorutrustning, HDD, Optisk disk, och till och med utsättas för risker från litiumbatterier.

Säkerhetslista

Följ dessa instruktioner som har föreslagits av ledande hörslexperten för att skydda din hörsel.

- Öka volymen gradvis tills du kan höra den klart och komfortabelt och utan distorsion.
- Efter att ha ställt in volymnivån, öka den inte efter att dina öron har anpassat dig.
- Begränsa den tid du lyssnar på musik på hög volym.
- Undvik att sätta upp volymen för att blockera ljud från omgivningarna.
- Sätt ner volymen om du inte kan höra människor prata i närheten av dig.

Service på produkten

Försök inte att serva denna produkt själv, eftersom att om du öppnar eller ta bort skydden kan du utsätta dig för farliga spänningspunkter eller andra risker. Överlämna all service till kvalificerad servicepersonal.

Koppla bort produkten från väggen och låt kvalificerad servicepersonal sköta servicen när:

- nätkabeln eller kontakten är skadad, klippt eller utnött
- vätska har spillts inuti produkten
- produkten har utsatts för regn eller vatten
- produkten har tappats eller höljet har skadats
- produkten visar en tydlig ändring i prestanda, vilket indikerar ett behov av service
- produkten fungerar inte normalt efter att användarinstruktionerna följts



Observera: Justera endast de kontroller som täcks in användarinstruktionerna, eftersom oriktig justering av andra kontroller kan resultera i skador vilket ofta resulterar i ett omfattande arbete av en kvalificerad tekniker för att återställa produkten till ursprungsskick.

LCD Pixel-förklaring

LCD-enheten produceras med tillverkningstekniker med hög precision. Trots det, kan en del pixlar ibland fela eller framträda som svarta eller röda prickar. Detta har ingen effekt på den registrerade bilden och utgör inte något tekniskt fel.

Tips och information för komfortabel användning

Datoranvändare kan klaga på överansträngning av ögon och huvudvärk efter lång användning. Användare utsätts också för risk för fysiska skador efter att ha arbetat långa stunder framför datorn. Långa arbetsperioder, dålig kroppsställning, dåliga arbetsvanor, stress, olämpliga arbetsförhållanden, personlig hälsa och andra faktorer ökar risken för fysisk skada.

Felaktig datoranvändning kan orsaka karpaltunnelsyndrom, bicepstendinit, tenosynovit eller andra muskuloskeletala sjukdomar. Följande symptom kan förekomma i händerna, vristerna, armarna, axlarna, nacken eller ryggen:

- domning eller en brännande eller stickande känsla
- värk, ömhet eller känslighet
- smärta, svullnad eller bultningar
- stelhet eller spändhet
- kyla eller svaghet

Om du har dessa symptom, eller något annat återkommande eller uthålligt obehag och/eller smärta relaterat till datoranvändning, konsultera en läkare omedelbart och informera ditt företags hälso- och säkerhetsavdelning.

Följande sektioner ger tips för mer komfortabelt datoranvändande.

Hitta din komfortzon

Hitta din komfortzon genom att justera blickvinkeln på monitorn, använd ett fotstöd, eller höj din sitthöjd för att uppnå maximal komfort. Observera följande tips:

- avstå från att sitta för länge i samma position
- Undvik att sjunka ihop framåt och/eller luta bakåt
- stå upp och gå omkring regelbundet för att minska spänningen på dina benmuskler

- ta korta pauser för att vila din nacke och dina axlar
- undvik att sträcka dina muskler eller rycka på axlarna
- Installera den externa skärmen, tangentbordet och musen på rätt sätt och inom komfortabelt avstånd
- om du tittar på din monitor mer än dina dokument, placera skärmen i mitten av ditt skrivbord för att minimera nacksträckningen

Ta hand om din synförmåga

Långa arbetstider, felaktiga glasögon eller kontaktlinser, blänk, för mycket belysning, dåligt fokuserade skärmar, små typsnitt och skärmar med låg kontrast kan stressa dina ögon. Följande sektioner ger råd om hur du kan minska belastningen på ögonen.

Ögon

- Vila dina ögon ofta.
- Vila dina ögon regelbundet genom att titta iväg från skärmen och fokusera på en avlägsen punkt.
- Blinka ofta för att undvika att dina ögon torkar ut.

Skärm

- Håll din skärm ren.
- Ha ditt huvud på en högre nivå än skärmens översida så att du tittar nedåt när du tittar på skärmens mitt.
- Justera skärmens ljusstyrka och/eller kontrast till en komfortabel nivå för att öka textens läsbarhet och grafikens klarhet.
- Eliminera blänk och reflektioner genom att:
 - placera din skärm på ett sådant sätt att sidan är vänd emot ett fönster eller ljuskälla
 - minimera ljuset i rummet genom att använda draperier, persienner eller skärmar
 - använd arbetsbelysning
 - ändra skärmens betraktningvinkel
 - använd ett blänkreducerande filter
 - använd ett visir på skärmen, som till exempel en bit kartong som sticker fram från skärmens topp
- Undvik att justera din skärm till en underlig betraktningvinkel.
- Undvik att titta på ljusa ljuskällor, som till exempel öppna fönster, under längre tidsperioder.

Utveckla bra arbetsvanor

Utveckla följande arbetsvanor för att göra ditt datoranvändande mer avslappnande och produktivt:

- Ta korta pauser regelbundet och ofta.
- Utför några stretchövningar.
- Andas frisk luft så ofta som möjligt.
- Motionera regelbundet och underhåll en hälsosam kropp.



Varning! Vi rekommenderar inte att använda produkten på en soffa eller säng. Om detta är oundvikligt, arbeta endast korta perioder, ta regelbundna pauser och stretcha.



För mer information och hjälp med återvinning, vänligen besök följande webbsidor:

Världsomfattande: <http://global.acer.com/about/sustainability.htm>

UPPACKNING

Kontrollera att förpackningen innehåller följande artiklar när du packar upp bildskärmen. Spara förpackningsmaterialen om du i framtiden måste skicka iväg eller transportera bildskärmen.

- LCD-bildskärm

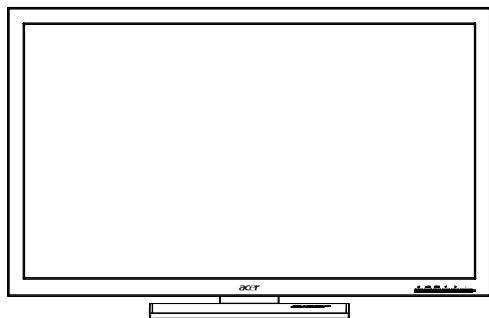

- Nätsladd

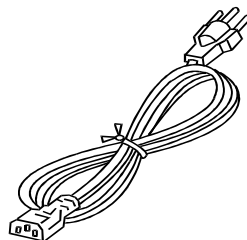

- D-SUB-kabel



- DVI-kabel
(endast modell med
dubbel ingng)

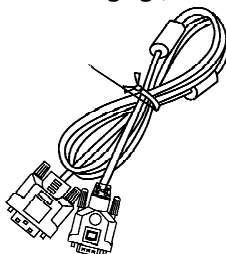

- USB-kabel
(endast modell med USB)
(tillval)

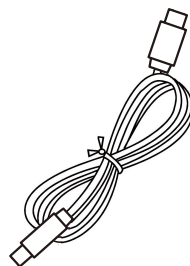

- Ljudkabel(endast
modell med
ljudinmatning)(tillval)



- Användarmanual



- Instruktioner för
snabb installation



ANSLUTA/TA BORT BASEN

Installera: Passa in basen med stativet och tryck basen mot bildskärmens övre del. Roterä därefter basen medsols. Dra åt skruven medsols.

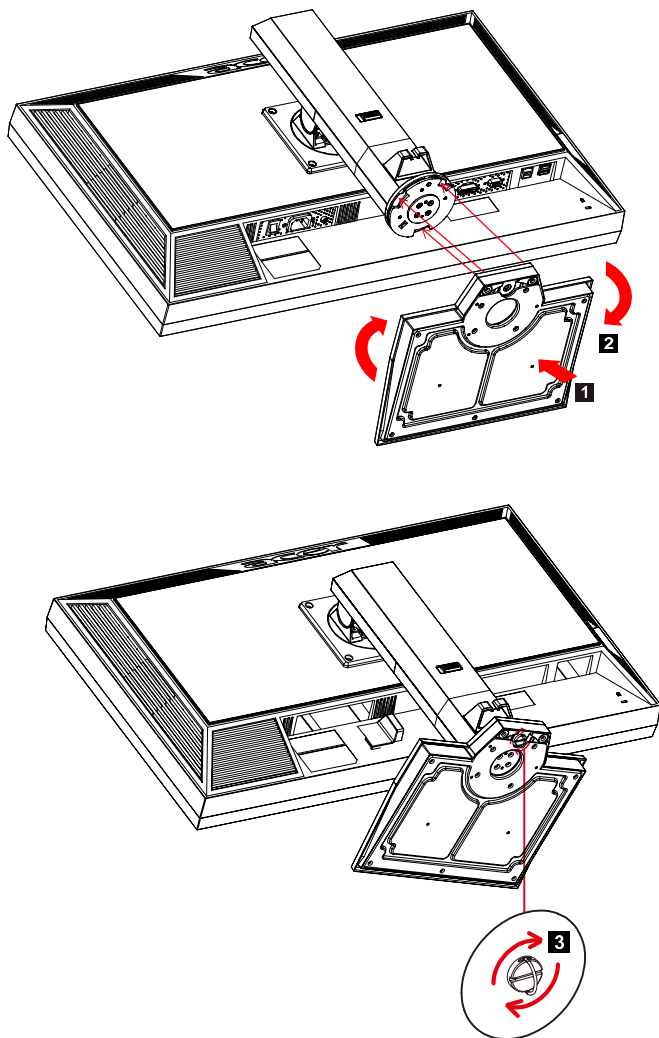

Ta bort: Utför stegen i omvänd ordning för att ta bort basen.

JUSTERING AV SKÄRMPOSITION

För att få den bästa visningspositionen kan du justera bildskärmen med höjd/lutnings/vridnings.

Höjdjustering

Tryck ovanpå bildskärmen och för låsknappen åt höger. Därefter kan du justera bildskärmens höjd.

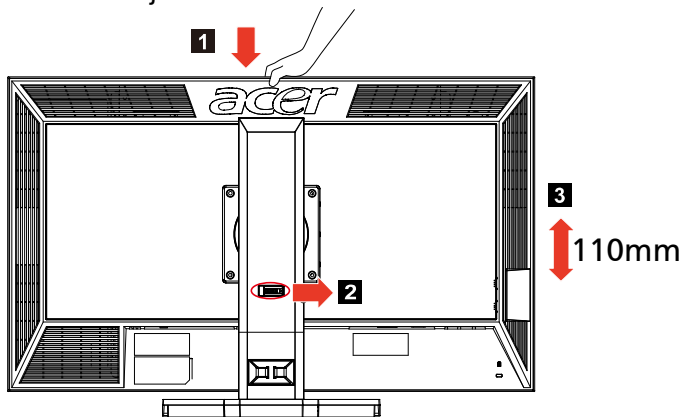

Lutning

Se bilden nedan för ett exempel på lutningsintervallet.

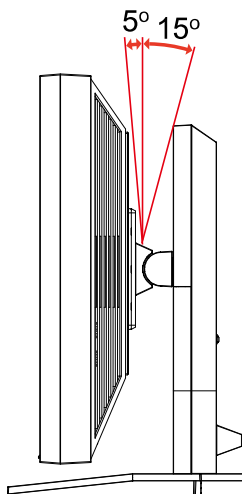

Vridning

Du kan vrida bildskärmen till den bekvämaste visningsvinkeln med hjälp av den inbyggda piedestalen.

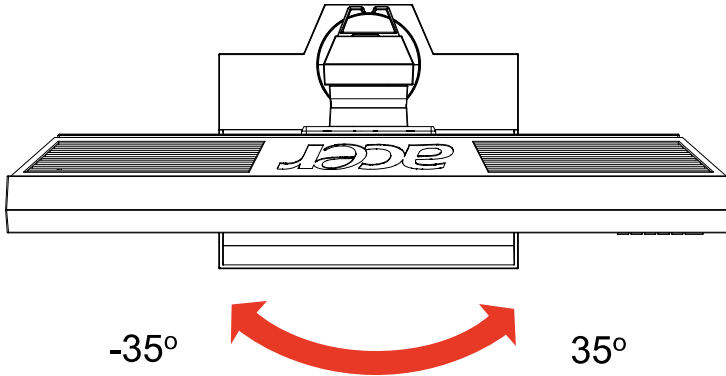

ANSLUT NÄTSLADDEN

- Kontrollera att nätsladden är av en typ som är godkänd i din region.
- Denna bildskärm har en extern universell strömkälla som möjliggör drift antingen i spänningsområdet 100/120 V AC eller 220/240 V AC. Du behöver inte justera något.
- Anslut nätsladden till bildskärmens AC-ingång och ett vägguttag.
- För enheter som används vid 120 V AC:
Använd ett UL-certifierat sladdset, typ SVT-kabel och en kontakt märkt 10 A/125 V.
- För enheter som används vid 220/240 V AC (utanför USA):
Använd ett sladdset bestående av en H05VV-F-kabel och en kontakt märkt 10 A, 250 V. Sladdsetet ska vara säkerhetsmässigt godkänd i det land där utrustningen används.

SÄKERHETSANVISNINGAR

- Ställ inte bildskärmen, eller andra tunga föremål, på nätsladden för att undvika att den skadas.
- Utsätt inte bildskärmen för regn, fukt eller damm.
- Blockera inte bildskärmens ventilationsöppningar eller springor. Ställ alltid bildskärmen på en plats där ventilationen är god.
- Ställ inte bildskärmen mot en ljus bakgrund eller där solljus eller andra ljuskällor kan reflekteras mot bildskärmen. Placera bildskärmen så att den står något under användarens ögonhöjd.
- Var försiktig när du transporterar bildskärmen.
- Undvik att stöta till eller skrapa skärmen, då denna är ömtlig.

RENGÖRING AV BILDSKÄRMEN

Följ nedanstående anvisningar vid rengöring av bildskärmen.

- Drag alltid ut kontakten ur vägguttaget innan rengöring.
- Använd en mjuk trasa för att torka av skärmen och höljets framsida och sidor.

ENERGISPARANDE LÄGE

Bildskärmen kommer att gå över till energisparande läge (Power Saving) med kontrollsignalen från displaykontrollern, vilket anges av den gula strömindikatorn.

Läge	Strömindikator
På	Grön
Strömsparläge	Gul

Bildskärmen är kvar i det energisparande läget tills en kontrollsignal avkänns eller tangentbordet eller musen aktiverats. Återställstiden från aktivt AV till läge PÅ är ca 3 sekunder.

DDC

För att förenkla installationen kan bildskärmen "Plug & Play" med systemet om detta även stöder DDC protokoll. DDC (Display Data Channel) är ett kommunikationsprotokoll med vilket bildskärmen automatiskt informerar värdsystemet om dess kapaciteter, t.ex. stödda upplösningar och motsvarande timing. Bildskärmen stöder DDC2B.

ANVISNING AV ANSLUTNINGSPIN

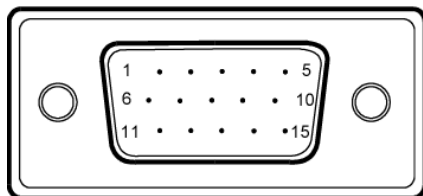

15-Pin Signalkabel till Färgskärm

PIN NO.	BESKRIVNING	PIN NO.	BESKRIVNING
1.	Röd	9.	+5V
2.	Grön	10.	Logisk Jord
3.	Blå	11.	Monitorjord
4.	Monitorjord	12.	DDC-Seriell Data
5.	DDC-återkoppling	13.	H-Synk
6.	R-Jord	14.	V-Synk
7.	G-Jord	15.	DDC-Seriell Klock
8.	B-Jord		

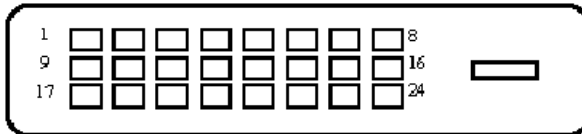

24-Pin Signalkabel till Färgskärm

PIN	Förklaring	PIN	Förklarar
1.	TMDS Data2-	13.	NC
2.	TMDS Data2+	14.	+5V Strömförsörjning
3.	TMDS Data 2/4 Sköld	15.	GND (återkoppling för +5V hsync.vsync)
4.	NC	16.	Hot Plug-detekt
5.	NC	17.	TMDS Data0-
6.	DDC Klocka	18.	TMDS Data0+
7.	DDC Data	19.	TMDS Data 0/5 Sköld
8.	NC	20.	NC
9.	TMDS Data1-	21.	NC
10.	TMDS Data1+	22.	TMDS Klocksköld
11.	TMDS Data 1/3 Sköld	23.	TMDS Klocka+
12.	NC	24.	DDC TMDS Klocka-

Timingtabell

Parameter	Upplösning			
1	VGA	640x480	60	Hz
2	SVGA	800x600	56	Hz
3	SVGA	800x600	60	Hz
4	XGA	1024x768	60	Hz
5	VESA	1280x960	60	Hz
6	SXGA	1280x1024	60	Hz
7	VESA	1280x720	60	Hz
8	WXGA	1280x800	60	Hz
9	WXGA	1360x768	60	Hz
10	WXGA+	1440x900	60	Hz
11	SXGA+	1400x1050	60	Hz
12	WSXGA+	1680x1050	60	Hz
13	UXGA	1600x1200	60	Hz
14	WUXGA	1920x1200	60	Hz
15	WDXGA	2048x1152	60	Hz

INSTALLATION

Följ nedanstående steg för att installera bildskärmen med värdsystemet:

Steg

1. 1-1 Anslut videokabeln.
 - a. Kontrollera att både bildskärmen och datorn är avstängda.
 - b. Anslut videokabeln till datorn.
- 1-2 Anslut DVI-kabeln. (endast modell med dubbel ingång)
 - a. Kontrollera att både bildskärmen och datorn är avstängda.
 - b. Anslut ena änden av 24-stifts DVI-kabeln till bildskärmens baksida och anslut den andra änden till datorns DVI-port.
- 1-3 HDMI kabel (endast modeller med HDMI-inmatning)
 - a. Kontrollera att både bildskärmen och datorn är avstängda.
 - b. Anslut HDMI-kabeln till datorn.
2. Anslut ljudkabeln (endast modell med ljudinmatning) (tillval)
3. Anslut USB-kabeln (endast modell med USB) (tillval)
4. Anslut nätsladden.

Anslut nätsladden till bildskärmen och därefter till ett jordat AC-uttag.
5. Slå på huvudströmbrytare.
6. Sätt på bildskärmen och datorn.

Sätt först på bildskärmen och därefter datorn.
Detta är mycket viktigt.
7. Se kapitlet om felsökning om bildskärmen fortfarande inte fungerar ordentligt för att ta reda på vad som kan vara problemet.

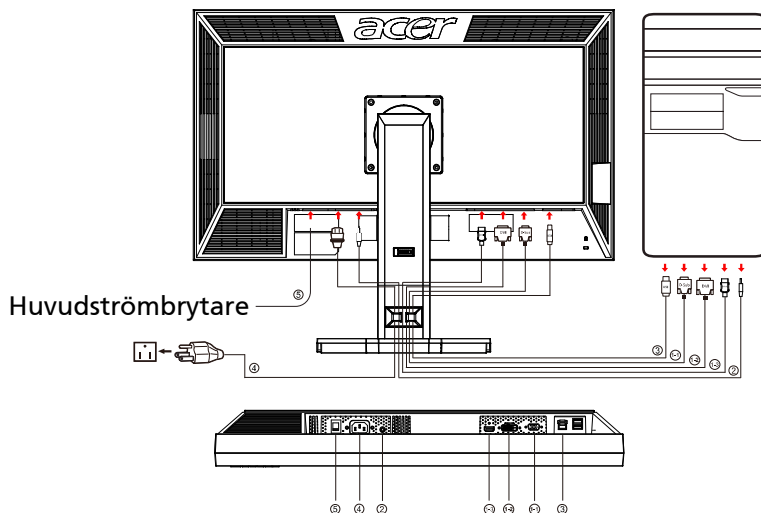

ANVÄNDARKONTROLLER

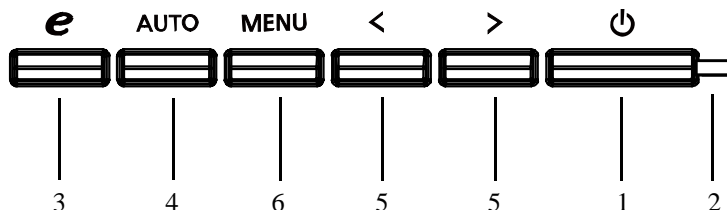

Kontroller på frontpanelen

1. Strömbrytare:

För att slå PÅ eller stänga AV bildskärmen.

2. Strömindikator:

Tänds för att visa att strömmen är PÅ.

3. Aktivering/Avsluta:

- 1) När OSD-menyn är aktiv fungerar denna knapp som AVSLUTA (AVSLUTA OSD-meny).
- 2) När bildskärmsmenyn är stängd, tryck på denna knapp för att välja scenarioläge.

4. Knapp för autojustering / Avsluta:

- 1) När OSD-menyn är aktiv fungerar denna knapp som AVSLUTA (AVSLUTA OSD-meny).
- 2) När OSD-menyn är inaktiv, kan du trycka på denna knapp i minst 2 sekunder för att aktivera funktionen för autojustering. Funktionen för autojustering används för att ställa in horisontell position, vertikalposition, klocka och fokus.

5. < / > :

- 1) När OSD-menyn är aktiv, tryck på < eller > för att välja önskad funktion. Tryck på < eller > för att ändra inställningarna för nuvarande funktion.
- 2) När OSD-menyns status är av, tryck på < eller > för att justera volymen. (endast modell med ljudinmatning)(tillval)

6. MENY / ENTER:

Aktivera OSD-menyn när OSD är AV eller aktivera/avaktivera justeringsfunktion när OSD är PÅ.

SÅ HÄR ÄNDRAR DU INSTÄLLNINGAR

1. Tryck på MENY-knappen för att aktivera OSD-fönstret.
2. Tryck på < eller > för att välja önskad funktion.
3. Tryck på MENY-knappen för att välja den funktion du vill justera.
4. Tryck på < eller > för att ändra inställningar för den aktiva funktionen.
5. För att avsluta och spara väljer du funktionen avsluta. Om du vill justera någon mer funktion upprepar du steg 2-4.

OSD-meny för P/X-serie

När användaren trycker på knappen "MENU" på frontpanelen

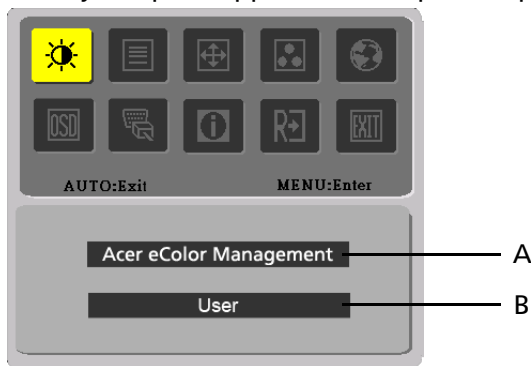

- A. Acer eColor Management
Om posten "Acer eColor Management" är vald, visas OSD-meny "Acer eColor".
- B. USER
Om posten "USER" (användare) är vald, visas standard-OSD-meny.







I. endast modell med analog ingång









II. endast modell med dubbel ingång









- JUSTERA BILDEN
Beskrivning av funktionskontrollindikatorer









A. Acer eColor Management

Ikön på huvudmeny	Ikön på huvudmeny	Post på undermeny	Beskrivning
	N/A	Användarläge	Användardefinierade inställningar. Inställningarna kan finjusteras efter förhållandena enligt användarens behov
	N/A	Text	Optimal balans mellan ljusstyrka och kontrast, vilket förebygger överansträngda ögon. Det bekvämaste sättet att läsa text på skärmen
	N/A	Standard	Standardinställningar. Anpassat till den inbyggda skärmens prestanda
	N/A	Grafik	Ger skarpere färger och framhäver små detaljer. Bilder och foton visas med högre färgintensitet och detaljrikedom
	N/A	Film	Visar rörliga scener med högsta möjliga detaljskäpa. Ger imponerade tydlighet även vid otillräckliga ljusförhållanden

B. USER

Ikön på huvudmeny	Ikön på huvudmeny	Post på undermeny	Beskrivning
		Kontrast	Justerar kontrasten mellan skärmbildens förgrund och bakgrund.
		Kontrast	Justerar kontrasten mellan skärmbildens förgrund och bakgrund.
		ACM	Justerar bildklocka (endast tillgängligt i analogt läge).
		Ljusstyrka	Justerar ljusstyrka för skärmbildens bakgrund.
		Fokus	Justerar bildklocka (endast tillgängligt i analogt läge).

Ikon på huvudmeny	Ikon på undermeny	Post på undermeny	Beskrivning
		H. Position	Justerar bildfokus (endast tillgängligt i analogt läge).
		V. Position	Justerar bildfokus (endast tillgängligt i analogt läge).
	N/A	Warm	Ställer in färgtemperaturen på varmt vitt.
	N/A	Kall	Ställer in färgtemperaturen på kallt vitt.
		Användare/ Röd	Justerar röd/grön/blå intensitet.
		Användare/ Grön	
		Användare/ Grön	
	N/A	English	Val mellan flera språk.
	N/A	繁體中文	
	N/A	Deutsch	
	N/A	Français	
	N/A	Español	
	N/A	Italiano	
	N/A	简体中文	
	N/A	日本語	
	N/A	Suomi	
	N/A	Nederlands	
	N/A	Русский	

Ikon på huvudmeny	Ikon på undermeny	Post på undermeny	Beskrivning
		H. Position	Justerar bildens horisontella position.
		V. Position	Justerar bildens vertikala position.
		OSD Timeout	Justerar OSD-timeout.
	N/A	Inmatningskälla	Välj inmatningssignal från D-Sub eller DVI-D eller HDMI
	N/A	Bredbildsläge	Välj inställningen bredbildsläge för fullskärm, bildkvotsförhållande eller 1:1 läge
	N/A	DDC/CI	Sätt PÅ/stäng AV DDC/CI-stöd
	N/A	Information	Visa upplösning, H/V frekvens och ingångsport för aktuell ingångstiming.
	N/A	Återställ	Ta bort gammal status för automatisk konfiguration och stall in färgtemperaturen på Kall.
	N/A	Avsluta	Spara användarjustering och stäng OSD.

Acer eColor Management, skärmmeny

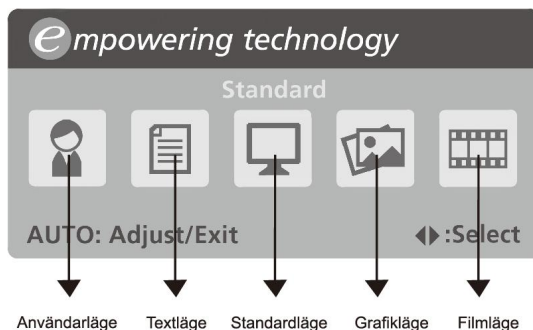

Bruksanvisning

Acer eColor Management

Steg 1: Tryck på "knappen  " för att öppna skärmmeny för Acer eColor Management och komma åt scenariolägena

Steg 2: Tryck på "<" eller ">" för att välja läge

Steg 3: Tryck på "knappen Auto" för att bekräfta valt läge och köra Auto Adjust (autojustera)

Funktioner och fördelar

Läge	Funktioner	Fördel
Standard	Standardinställningar	Anpassat till den inbyggda skärmens prestanda
Text	Optimal balans mellan ljusstyrka och kontrast, vilket förebygger överansträngda ögon	Det bekvämaste sättet att läsa text på skärmen
Grafik	Ger skarpare färger och framhäver små detaljer	Bilder och foton visas med högre färgintensitet och detaljrikedom
Film	Visar rörliga scener med högsta möjliga detaljskärpa	Ger imponerande tydlighet även vid otillräckliga ljusförhållanden
Användarläge	Användardefinierade inställningar	Inställningarna kan finjusteras efter förhållandena enligt användarens behov

FELSÖKNING

Kontrollera nedanstående felsökningslista för att se om du själv kan ta reda på problemet, innan du skickar in LCD-bildskärmen för service.

(VGA Mode)

Problems	Nuvarande status	Möjlig åtgärd
Ingen bild	Strömindikatorn PÅ	· Justera ljusstyrkan och kontrasten till max. eller återställ till standardparametrar med OSD.
	Strömindikator AV	· Kontrollera strömbrytaren.
		· Kontrollera att nätsladden är ansluten till bildskärmen.
	Strömindikatorn lyser gul	· Kontrollera att videosignalkabeln är ansluten på bildskärmens baksida.
· Kontrollera att strömmen till datasystemet är PÅ.		
Avvikande bild	Suddig bild	· Kontrollera om grafikadaptorns specifikation och bildskärmen är kompatibla vilket kan orsaka att ingångssignalens frekvens störs.
	Bild saknas, är inte centrerad eller har fel storlek.	· Justera UPPLÖSNING, KLOCKA, KLOCKFAS, H-LÄGE och V-LÄGE med signaler som inte är standard med OSD.
		· Välj en annan upplösning eller annan vertikal uppdateringstid om skärmbilden är för liten med OSD.
		· Vänta några sekunder efter skärmbildsjustering innan du byter eller kopplar bort signalkabeln eller stänger AV bildskärmen.
Avvikande ljud(endast modell med ljudinmatning)-(tillval)	Inget ljud, eller ljudnivån är för låg	· Kontrollera att ljudkabeln är ansluten till värdsystemet.
		· Kontrollera om värdsystemets volymkontroller är i lägsta läget och försök atthöja volymen.

(DVI Mode)

Problem	Nuvarande status	Möjlig åtgärd
Ingen bild	Strömindikatorn PÅ	· Justera ljusstyrkan och kontrasten till max. eller återställ till standardparametrar med OSD.
	Strömindikator AV	· Kontrollera strömbrytaren.
		· Kontrollera att nätsladden är ansluten till bildskärmen.
Strömindikatorn lyser gul		· Kontrollera att videosignalkabeln är ansluten på bildskärmens baksida.
		· Kontrollera att strömmen till datasystemet är PÅ.
Avvikande ljud(endast modell med ljudinmatning)-(tillval)	Inget ljud, eller ljudnivån är för låg	· Kontrollera att ljudkabeln är ansluten till värdsystemet.
		· Kontrollera om värdsystemets volymkontroller är i lägsta läget och försök att höja volymen.



Declaration of Conformity

We,

Acer Incorporated

8F, 88, Sec. 1, Hsin Tai Wu Rd., Hsichih, Taipei Hsien 221, Taiwan

Contact Person: Mr. Easy Lai

Tel: 886-2-8691-3089 Fax: 886-2-8691-3120

E-mail: easy_lai@acer.com.tw

Hereby declare that:

Product Name: 27" W LCD Monitor
Brand Name: Acer
Main Model Number: B273HUxxxx
Series Model Number: ADFB

Is compliant with the essential requirements and other relevant provisions of the following EC directives, and that all the necessary steps have been taken and are in force to assure that production units of the same product will continue comply with the requirements.

EMC Directive 2004/108/EC as attested by conformity with the following harmonized standards:

- EN55022:2006, AS/NZS CISPR22:2006, Class B
- EN55024:1998 + A1:2001 + A2:2003
- EN61000-3-2:2006, Class D
- EN61000-3-3:1995 + A1:2001+A2: 2005

Low Voltage Directive 2006/95/EC as attested by conformity with the following harmonized standard:

- EN60950-1:2001 + A11:2004

RoHS Directive 2002/95/EC on the Restriction of the Use of certain Hazardous Substances in Electrical and Electronic Equipment

Year to begin affixing CE marking 2008.

Easy Lai

Easy Lai/Manager
Regulation, Acer Inc.

Oct. 6, 2008

Date



Federal Communications Commission Declaration of Conformity

This device complies with Part 15 of the FCC Rules. Operation is subject to the following two conditions: (1) this device may not cause harmful interference, and (2) this device must accept any interference received, including interference that may cause undesired operation.

The following local Manufacturer /Importer is responsible for this declaration:

Product Name:	27"W LCD Monitor
Main Model Number:	B273HUxxxx
Series Model Number:	ADFB
Name of Responsible Party:	Acer America Corporation
Address of Responsible Party:	333 West San Carlos St. San Jose, CA 95110 U. S. A.
Contact Person:	Acer Representative
Phone No.:	254-298-4000
Fax No.:	254-298-4147