

LCD-NÄYTTÖJÄ KOSKEVAT HUOMAUTUKSET	1
Tietoja turvallisuuttasi ja mukavuuttasi varten.....	2
PAKKAUKSEN PURKAMINEN	5
Jalustan kiinnittäminen/irrotus.....	6
NÄYTÖN ASENNON SÄÄTÖ	6
Seinäkiinnitys (lisävaruste)	7
VIRTAJOHDON LIITTÄMINEN	8
TURVALLISUUSVAROITUKSIA	8
NÄYTÖN PUHDISTAMINEN.....	8
VIRRANSÄÄSTÖ	9
DDC	9
LIITTIMEN NASTASIJOKITTELU	10
Vakioajoitustaulukko	12
ASENNUS.....	13
KÄYTTÄJÄN OHJAIMET.....	14
ASETUKSEN SÄÄTÄMINEN.....	15
VIANETSINTÄ	19

LCD-NÄYTTÖJÄ KOSKEVAT HUOMAUTUKSET

Seuraavat tilanteet ovat täysin normaaleja, eivätkä tarkoita, että LCD-näytössä olisi vikaa.

HUOMAUTUKSIA

- Loistevalon luonteesta johtuen, näyttö saattaa alussa väristä. Käännä virta pois päältä ja sitten uudelleen päälle saadaksesi värinän häviämään.
- Saatat havaita epätasaista kirkkautta näytöllä käyttämästäsi kuvasta riippuen.
- LCD-näytössä on 99,99 % tai enemmän tehokkaita kuvapisteitä. Se saattaa sisältää 0,01 % tai vähemmän kuvapistehäiriöitä johtuen puuttuvasta kuvapisteestä tai kuvapisteestä, joka on aina valaistu.
- LCD-näytön rakenteesta johtuen, näytölle saattaa jäädä jälkikuva, jos samaa kuvaa on esitetty useiden tuntien ajan. Tässä tapauksessa näyttö palautuu hitaasti normaaliksi, kun kuva vaihdetaan tai jos virta käännetään pois päältä muutamaksi tunniksi.

Tietoja turvallisuuttasi ja mukavuuttasi varten

Turvallisuusohjeet

Lue nämä ohjeet huolellisesti. Säilytä tämä asiakirja tulevaa käyttöä varten. Noudata kaikkia laitteeseen merkittyjä määräyksiä ja ohjeita.

VAROITUS saavutettavuudesta

Varmista, että virtalähtö, johon liität virtajohdon, on helposti saavutettavissa ja sijaitsee niin lähellä käyttäjää kuin mahdollista. Kun sinun tarvitsee erottaa laitteen virta, varmista että irrotat virtajohdon sähköpistokkeesta.

Varoituksia

- Älä käytä tätä laitetta veden läheisyydessä.
- Älä aseta tätä laitetta epätasaiselle tai epävakaaile alustalle tai pöydälle. Jos laite putoaa, se saattaa vaurioitua vakavasti.
- Laitteen kotelossa olevat aukot ja reiät ovat tuuletusta varten turvaamaan tuotteen luotettavan toiminnan ja suojaamaan sitä ylikuumentumiselta. Aukkoja ei saa peittää tai tukkia. Laitetta ei saa asettaa pehmeällä pinnalle, kuten sohvalle, matolle tai sängylle, koska aukot saattavat mennä tukkoon. Tätä tuotetta ei milloinkaan saa asettaa lämpöpatterin tai muun kuumen esineen päälle, jos riittävästä tuuletuksesta ei ole huolehdittu.
- Älä työnnä laitteen kotelon aukkoihin mitään, koska vieraat esineet saattavat aiheuttaa oikosulun, josta on seurauksena tulipalo kotelon sisällä tai sähköisku. Älä kaada laitteen päälle nesteitä.
- Sisäisten komponenttien vaurion välttämiseksi, ja estääksesi akun vuotamisen älä aseta laitetta tärisevälle pinnalle.
- Älä milloinkaan käytä sitä urheillessasi, harjoitellessasi tai missään tärisevässä ympäristössä, mikä todennäköisesti aiheuttaa yllätyksellisen oikosulun tai vaurioittaa laitteita, ja jopa altistaa litium-akkuyksiköstä johtuvalle vaaralle.

Turvallinen kuuntelu

Seuraa näitä kuuloasiantuntijoiden ohjeita kuulosi suojelemiseksi.

- Lisää äänenvoimakkuutta asteittain kunnes kuulet selkeästi ja mukavasti ja ilman vääristymistä.
- Kun olet asettanut äänenvoimakkuuden tason, älä lisää sitä sen jälkeen kun korvasi tottavat.
- Rajaa aika, jolloin kuuntelet musiikkia kovalla äänenvoimakkuudella.
- Älä lisää äänenvoimakkuutta estämään äänekään ympäristön kuulumista.
- Laske äänenvoimakkuutta, jos et voi kuulla ihmisten puhuvan lähelläsi.

Tuotepalvelut

Älä yritä huoltaa laitetta itse, koska kotelon avaaminen tai poistaminen saattaa altistaa vaaralliselle jännitteelle tai muille riskeille. Anna huolto aina asiantuntijoiden tehtäväksi.

Irrota laitteen verkkojohto ja toimita laite pätevään huoltoon seuraavissa tapauksissa:

Træk stikket ud af kontakten og henvend dig til et serviceværksted, når:

- Verkkojohto tai pistotulppa on vioittunut, leikkautunut tai hankautunut
- nestettä on roiskunut tuotteen sisään
- tuote on altistunut sateelle tai vedelle
- jos laite on pudonnut tai sen kotelo on vaurioitunut
- Jos laitteen suorituskyky muuttuu huomattavasti osoittaen sen tarvitsevan huoltoa.
- tuote ei toimi normaalisti noudatettuasi käyttöohjeita



Huomaa: Älä yritä tehdä siihen muita kuin käyttöohjekirjassa kuvattuja säätöjä.

Muiden säätöjen muuttaminen saattaa vaurioittaa laitetta ja hankaloittaa laitteen huoltoa. Muiden kuin käyttöohjekirjassa kuvattujen säätöjen tekeminen saattaa aiheuttaa laitteen vakavan vaurioitumisen ja vaatii usein pätevän ammattimiehen, että tuote saadaan normaalitilaan.

LCD-näytön pikseleitä koskeva lausunto

LCD-näyttö on valmistettu erittäin tarkkoilla valmistusmenetelmillä. Tästä huolimatta muutamat pikselit saattavat olla toimimattomia tai näkyä mustina tai punaisina pilkkuina. Tällä ei ole merkitystä kuvalle, eikä sitä lasketa viaksi.

Vihjeitä ja tietoa mukavaa käyttöä varten

Tietokoneiden käyttäjät saattavat valittaa silmien rasittumisesta ja päänsärystä liian pitkän käytön jälkeen. Käyttäjät altistuvat myös fyysisille vammoille työskenneltyään useita tunteja tietokoneen ääressä. Pitkät työpajat, huono ryhti, huonot työtavat, stressi, puuttelliset työolosuhteet, oma terveys ja muut tekijät lisäävät suuresti fyysisen vamman riskiä.

Vääränlainen tietokoneen käyttö saattaa johtaa karpaalitunnelioireyhtymään, sidekudostulehdukseen, jännetuppitulehdukseen tai muihin lihasrakenteiden häiriöihin. Seuraavat oireet saattavat ilmetä käsissä, ranteissa, käsivarsissa, hartioissa, niskassa tai selässä:

- tunnottomuus tai polttava tai kutittava tunne
- särky, kipu tai arkuus
- kipu, turvotus tai sykähtely
- jäykkyys tai tiukkuus
- kylmyys tai heikkous

Jos sinulla on näitä oireita tai muuta toistuvaa tai pysyvää epämukavuutta ja/tai kipua tietokoneen käytöstä, ota välittömästi yhteys lääkäriin ja kerro asiasta yrityksesi terveys- ja turvallisuusosastolle.

Seuraava osa tarjoaa vihjeitä mukavampaa tietokoneen käyttöä varten.

Mukavuusalueen löytäminen

Löydä mukavuusalueesi säätämällä näytön katselukulmaa, käyttämällä jalkatelinettä tai nostamalla istumakorkeuttasi saadaksesi mukavimman mahdollisen asennon. Katso seuraavat vihjeet:

- vältä olemasta liian kauan samassa asennossa
- vältä eteen- ja/tai taaksepäin nojaamista
- nouse ylös ja kävele säännöllisesti antaaksesi jalkalihastesi levätä
- pidä lyhyitä taukoja rentouttaaksesi niskasi ja hartiasi
- vältä lihasten tai hartioiden jännittämistä
- asenna ulkoinen näyttö, näppäimistö ja hiiri sopivasti mukavalle etäisyydelle
- jos katsot näyttöä enemmän kuin papereita, minimoi niskan rasitus asettamalla näyttö pöydän keskelle

Näön hoito

Pitkät katseluajat, vääränlaiset silmälasit tai piilolinssit, valonhohto, liiallinen huoneenvalaistus, huonosti tarkennetut näytöt, hyvin pienet kirjasimet ja matalakontrastiset näytöt saattavat rasittaa silmiäsi. Seuraava osa tarjoaa ehdotuksia silmien rasituksen vähentämiseksi.

Ojine

- Lepuuta silmiäsi usein.
- Anna silmillesi säännöllisiä taukoja katsomalla pois näytöstä ja keskittämällä katse kaukaiseen pisteeseen.
- Räpäytä silmiä usein, jotta ne eivät kuivu.

Näyttö

- Pidä näyttö puhtaana.
- Pidä pääsi korkeammalla kuin näytön yläreuna, jotta silmät katsovat alaspäin, kun katsot näytön keskikohtaa.
- Paranna tekstin luettavuutta ja grafiikan selvyyttä säätämällä näytön kirkkaus ja/ tai kontrasti mukavalle tasolle.
- Poista valonhohto ja heijastukset seuraavasti:
 - ♦ aseta näyttö sivuttain ikkunaan tai muuhun valonlähteeseen
 - ♦ minimoi huoneen valo käyttämällä verhoja tai sälekaihtimia
 - ♦ käytä lisävaloa
 - ♦ vaihda näytön katselukulmaa
 - ♦ käytä kirkasvalosuodatinta
 - ♦ käytä näyttösilmikkoo, kuten pahvinpalaa asetettuna näytön yläetureunasta ulospäin
- Vältä näytön säätämistä omituiseen katselukulmaan.
- Vältä katsomasta kirkkaita valonlähteitä, kuten avoimia ikkunoita, liian pitkiä aikoja.

Hyvien työtapojen kehittäminen

Tee tietokoneen käytöstäsi rennompaa ja tuottavampaa kehittämällä seuraavia työtapoja:

- Pidä lyhyitä taukoja säännöllisesti ja usein.
- Venyttele.
- Hengitä raitista ilmaa niin usein kuin mahdollista.
- Kuntoile säännöllisesti ja pidä yllä terveyttäsi.



Varoitus! Emme suosittele tietokoneen käyttöä sohvalla tai sängyllä. Jos tämä on välttämätöntä, työskentele vain lyhyitä jaksoja, pidä taukoja säännöllisesti ja venyttele.



Saadaksesi lisätietoja ja ohjeita kierrätyksestä, käy seuraavilla www-sivuilla:

Worldwide:

<http://www.acer-group.com/public/Sustainability/sustainability01.htm>

<http://www.acer-group.com/public/Sustainability/sustainability04.htm>

PAKKAUKSEN PURKAMINEN

Kun avaat laatikon, tarkista, että pakkauksessa on seuraavat tuotteet ja säästä pakkausmateriaalit, jos sinun tarvitsee kuljettaa näyttöä tulevaisuudessa.

LCD-näyttö

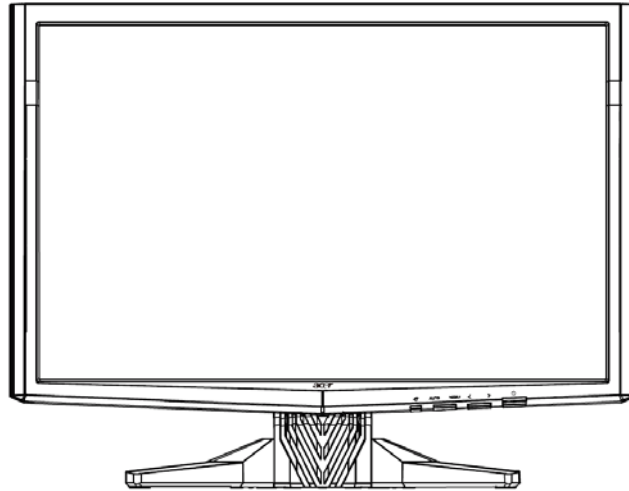

15-nastainen D-Subkaapeli



DVI-kaapeli
(Vain kaksoistulo-tila)

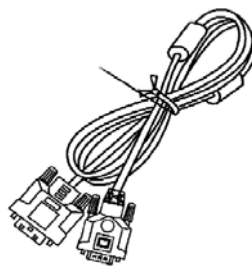

Vaihtovirtajohto



HDMI-kaapeli(Optional)



Käyttöopas



Pikakäynnistysopas



Jalustan kiinnittäminen/irrotus

Asennus:

Kohdista monitorin pohjassa oleva vapautuspainike vastaaviin alustan pohjassa oleviin aukkoihin.

Irrotus:

Paina vapautuspainike alas kuten aluksi näytettiin ennen kuin poistat alustan ja seuraa nuolen suuntaa sen poistamiseksi.

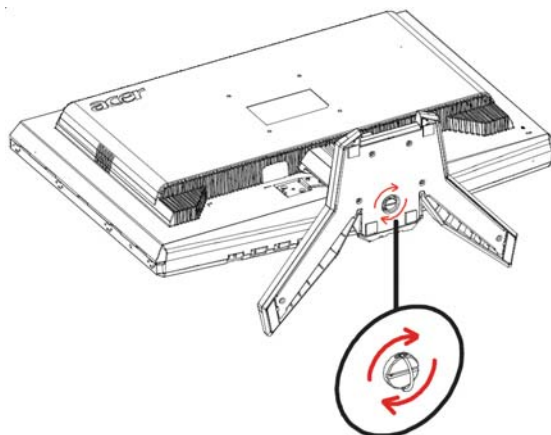
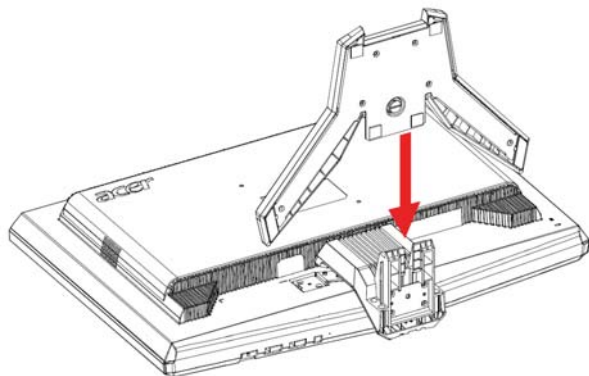

NÄYTÖN ASENNON SÄÄTÖ

FParhaan katselukulman saavuttamiseksi, voit säätää näytön kallistuskulmaa tarttumalla molemmin käsin näytön kulmiin, kuten kuvassa on esitetty.

Näyttöä voidaan säätää 15 astetta ylös tai 5 astetta alas, kuten nuolilla on osoitettu alla olevassa kuvassa.

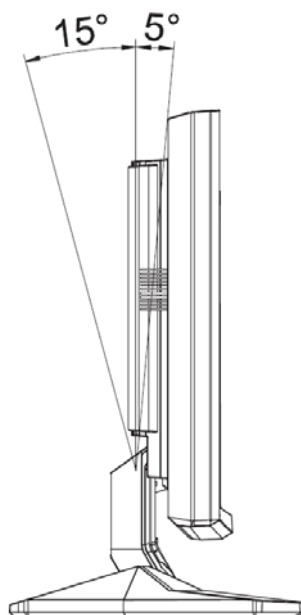

Seinäkiinnitys (lisävaruste)

Jos haluat hankkia seinäkiinnityssarjan, ota yhteyttä paikalliseen jälleenmyyjään. Katso ohjeita, jotka tulevat jalustakiinnityssarjan mukana.

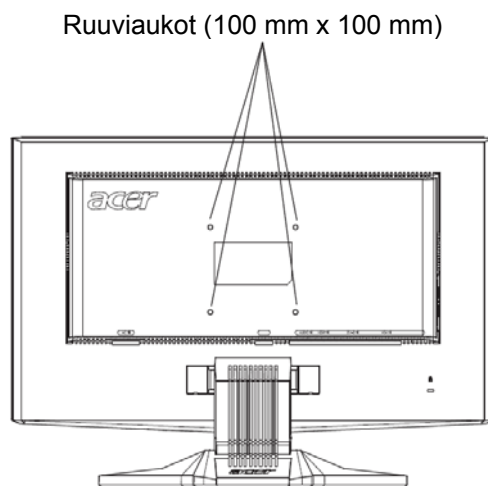

* Käytettäväksi vain UL-luetteloidun seinäkiinnitystuen kanssa

VIRTAJOHDON LIITTÄMINEN

- Tarkista ensin, että virtajohto vastaa alueesi jännitteen vaatimaa tyyppiä.
- Tässä näytössä on yleisvirtajohto, joka mahdollistaa sen käytön 100/120V AC tai 220/240 V AC-jännitealueilla. Käyttäjän ei tarvitse tehdä mitään säätöjä.
- Liitä virtajohton toinen pää näytön pistokkeeseen ja toinen pistorasiaan.
- Näyttö, joka käyttää jännitettä 120 V AC: Käytä UL johtosettiä, tyyppin SVT johtoa ja 10 A/125 V pistoketta.
- Käyttö jännitteen olleessa 220/ 240 V AC (USA:n ulkopuolella): Käytä johtosettiä, joka koostuu H05W-F-johdosta ja 10A, 250 V pistokkeesta. Johtosetin tulee täyttää asuinmaasi turvallisuusvaatimukset.

TURVALLISUUSVAROITUKSIA

- Vältä näytön tai jonkin muun painavan esineen asettaminen johdon päälle, jottei se vahingoitu.
- Älä altista näyttöä sateelle, kosteudelle tai pölylle.
- Älä peitä laitteen ilmanvaihtoaukkoja. Näyttö tulee sijoittaa paikkaan, jossa on riittävä ilmanvaihto.
- Vältä näytön sijoittaminen kirkkaan taustan eteen, jossa auringon valo tai muu valo voi heijastua näyttöruudusta. Sijoita näyttö silmien tasalle.
- Ole varovainen siirtäessäsi näyttöä.
- Vältä näytön altistumista iskuille tai naarmuille.

NÄYTÖN PUHDISTAMINEN

Noudata tarkasti annettuja ohjeita puhdistaessasi näytön.

- Irrota pistoke pistorasiasta aina ennen kuin puhdistat näytön.
- Pyyhi näyttö ja molemmat sivut pehmeällä liinalla.

VIRRANSÄÄSTÖ

Näyttö siirtyy "Virransäästö"-tilaan, kun se saa signaalin näytönhallinnalta, tällöin virran LED-valo on keltainen.

Tila	LED-valo
PÄÄLLÄ	Sininen
Virransäästö-tila	Kellanruskea

Näyttö on virransäästötilassa niin kauan kuin näppäimistön näppäintä painetaan tai tietokoneen hiirtä liikutetaan. Palautumistila valmiustilasta aktiiviseen tilaan on noin 5 sekuntia.

DDC

Asennuksen helpottamiseksi näyttösi voidaan asentaa järjestelmään Plug and Play-menetelmän avulla, jos järjestelmäsi tukee DDC-protokollaa. DDC (Display Data Channel) on kommunikointiprotokolla, jolla näyttö automaattisesti ilmoittaa järjestelmälle sen ominaisuuksista esim. Tuetuista resoluutioista ja ajoituksesta. Näyttö tukee DDC2B-standardia.

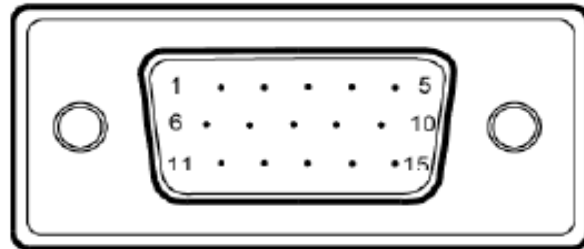
LIITTIMEN NASTASIJOITTELU

15-nastainen värinäytön signaalikaapeli

NASTA NRO.	KUVAUS	NASTA NRO.	KUVAUS
1.	Punainen	9.	+5V
2.	Vihreä	10.	Looginen maa
3.	Sininen	11.	Näytön ma
4.	Näytön maa	12.	DDC-sarjadata
5.	DDC-paluu	13.	H-Sync
6.	R-Maa	14.	V-Sync
7.	G-Maa	15.	DDC-sarjakello
8.	B-Maa		

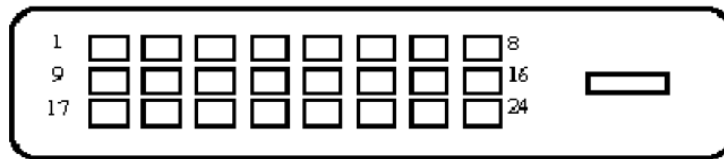

24-nastainen värinäytön signaalikaapeli

NASTA	Merkitys	NASTA	Merkitys
1.	TMDS Data2-	13.	TMDS Data3+
2.	TMDS Data2+	14.	+5V Teho
3.	TMDS Data 2/4 vaippa	15.	GND (paluu +5V hsync.vsync)
4.	TMDS Data4-	16.	Käynnin aikaisen liittinkytkennän havaitseminen
5.	TMDS Data4+	17.	TMDS Data0-
6.	DDC kello	18.	TMDS Data0+
7.	DDC Data	19.	TMDS Data 0/5 vaippa
8.	Analoginen Vertikaali-Sync	20.	TMDS Data5-
9.	TMDS Data1-	21.	TMDS Data5+
10.	TMDS Data1+	22.	TMDS kellon vaippa
11.	TMDS Data 1/3 vaippa	23.	TMDS kello+
12.	TMDS Data3-	24.	DDC TMDS kello

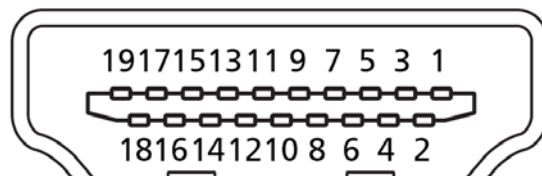

19-nastainen värinäytön signaalikaapeli*

NASTA NRO	Kuvaus	NASTA NRO	Kuvaus
1.	TMDS Data2+	2.	TMDS Data 2 vaippa
3.	TMDS Data2-	4.	TMDS Data1+
5.	TMDS Data 1 vaippa	6.	TMDS Data1-
7.	TMDS Data0+	8.	TMDS Data 0 vaippa
9.	TMDS Data0-	10.	TMDS kello+
11.	TMDS-kellon vaippa	12.	TMDS kello-
13.	CEC	14.	Varattu (N.C. laitteessa)
15.	SCL	16.	SDA
17.	DDC/CEC-maadoitus	18.	+5 V Teho
19.	Käynnin aikaisen liittinkytkennän havaitseminen		

Vakioajoitustaulukko

Tila	Resoluutio			
1	VGA	640 x 480	60	Hz
2	VGA	640 x 480	66.6	Hz
3	VESA	720 x 400	70	Hz
4	SVGA	800 x 600	56	Hz
5	SVGA	800 x 600	60	Hz
6	XGA	1024 x 768	60	Hz
7	XGA	1024 x 768	70	Hz
8	VESA	1152 x 864	75	Hz
9	WXGA	1280 x 800	60	Hz
10	SXGA	1280 x 1024	60	Hz
11	WXGA+	1440 x 900	60	Hz
12	UXGA	1920 x 1080	60	Hz

ASENNUS

Asenna näyttö järjestelmään seuraavalla tavalla:

Vaiheet

1. 1-1 Liitä videokaapeli.
 - a. Varmista, että sekä näyttö että tietokone ovat pois päältä.
 - b. Asenna videokaapeli tietokoneeseen.
- 1-2 Liitä DVI-kaapelin.(vain kaksoistulo-malli)
 - a. Varmista, että sekä näyttö että tietokone ovat pois päältä.
 - b. Liitä 24-nastaisen DVI-kaapelin toinen pää näytön takapuolelle ja toinen pää tietokoneen porttiin.
- 1-3 Liitä HDMI-kaapelin.
 - a. Varmista, että sekä näyttö että tietokone ovat pois päältä.
 - b. Liitä 19-nastaisen HDMI-kaapelin toinen pää näytön takapuolelle ja toinen pää tietokoneen porttiin.
2. Liitä virta johto.

liitä virtajohto näyttöön ja sitten maadoitettuun AC-pistorasiaan.
3. Käynnistä näyttö ja tietokone.

Käynnistä ensin näyttö ja sitten tietokone.
Tämä järjestys on hyvin tärkeä.
4. Jos näyttö ei vielä toimi kunnolla, katso käyttöoppaan vianetsintäosiota ongelman ratkaisemiseksi.

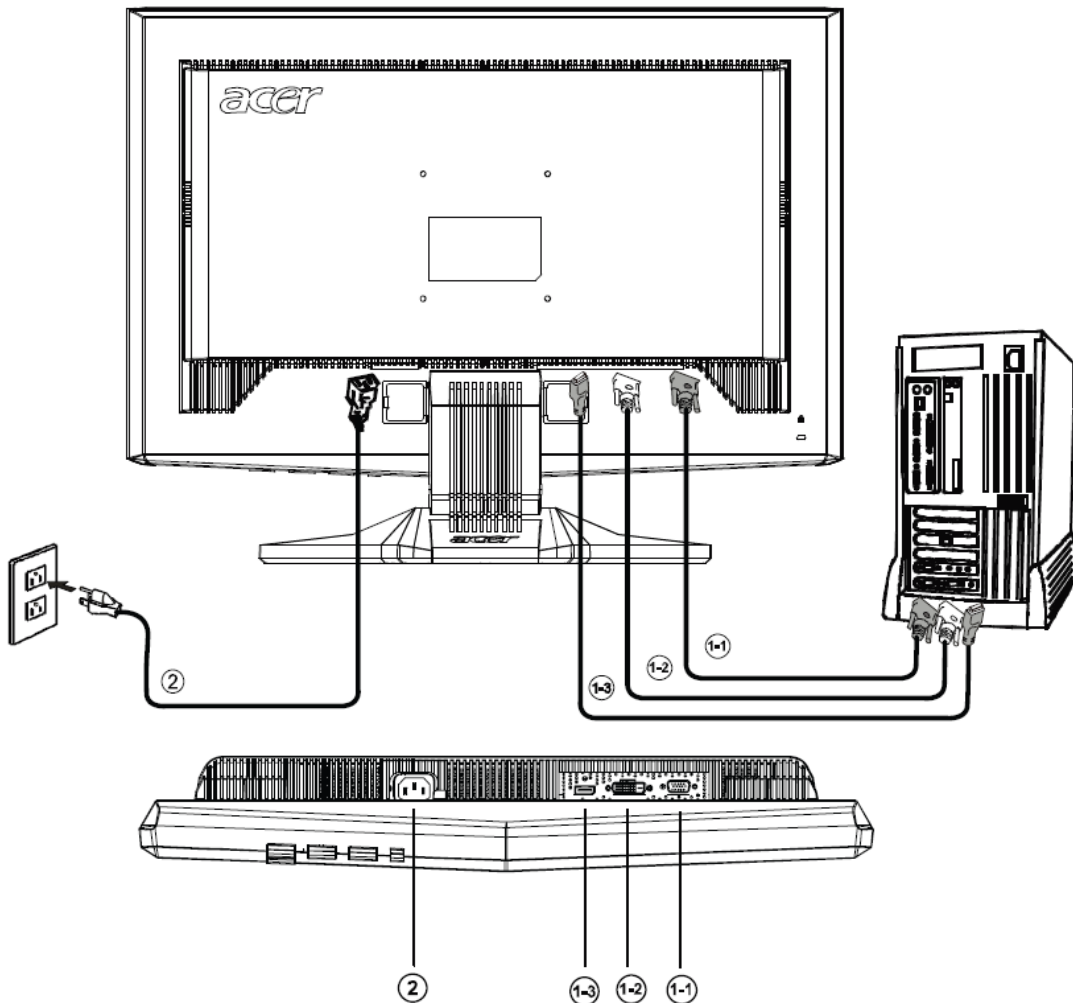

KÄYTTÄJÄN OHJAIMET

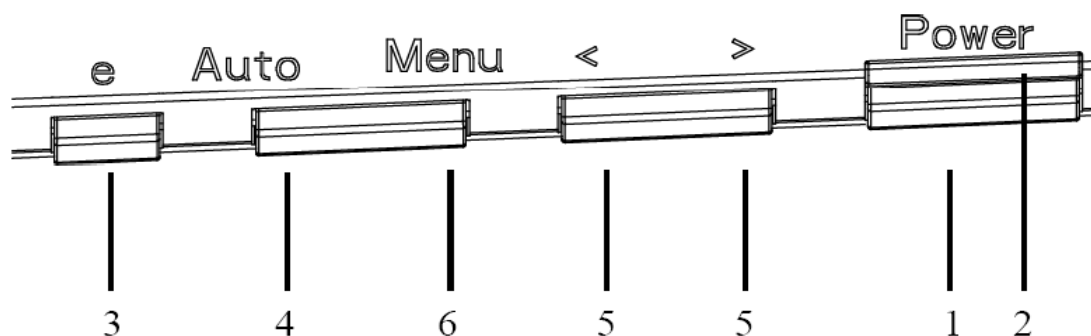

Etupaneelin ohjaimet

1. Virtakytkin:

Virran kytkeminen PÄÄLLE ja POIS PÄÄLTÄ.

2. Verkkovirran LED:

Kun valo loistaa, virta on PÄÄLLÄ.

3. Empowering(Virta päälle)/pois:

1) Kun OSD-valikko on aktiivisessa tilassa, tämä painike toimii POISTUPAINIKKEENA (POISTU OSD-valikosta).

2) Kun OSD-valikko on pois-tilassa, valitse skenaario-tila tätä näppäintä painamalla.

4. Automaattinen säätö-painike/pois:

1) Kun OSD-valikko on aktiivisessa tilassa, tämä painike toimii POISTUPAINIKKEENA (POISTU OSD-valikosta).

2) Kun OSD-valikko ei ole paella, Automaattinen säätötoiminto aktivoidaan painamalla tätä painiketta 2 sekunnin ajan.

Automaattista säätöä käytetään v.sij, p.sij, kellon ja tarkennuksen säätöön.

5. < / >:

Valitse haluamasi toiminto painamalla < tai >.

Säädä toiminto näppäimillä < tai >.

6. VALIKKO / VALITSE:

Aktivoi OSD-valikko kun OSD on POIS PÄÄLTÄ tai aktivoi/päätä säätötoiminto, kun OSD on PÄÄLLÄ.

ASETUKSEN SÄÄTÄMINEN

1. Aktivoi OSD-ikkuna painamalla VALIKKO-painiketta.
 2. Valitse haluamasi toiminto painamalla < tai >.
 3. Valitse säädettävä toiminto painamalla VALIKKO-painiketta.
 4. Säädä toiminto näppäimillä < tai >.
 5. Poistu ja tallenna valitsemalla poistu-toiminto. Jos haluat säätää jotakin toista toimintoa, toista vaiheet 2-4.
- P/X-sarjan OSD-timinta
Kun käyttäjä painaa "VALIKKO"-painiketta etureunuksessa

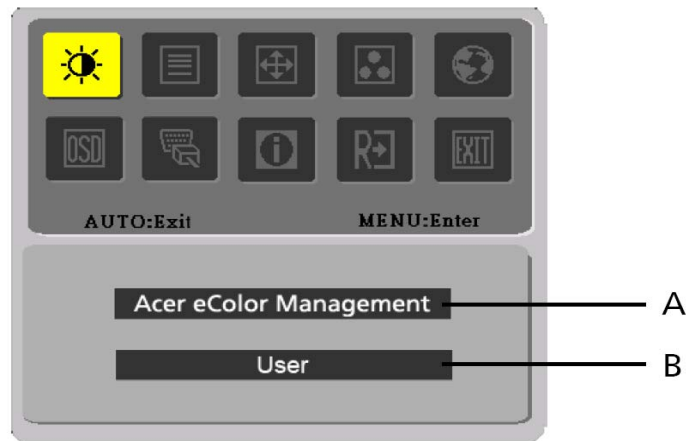

- A. Acer eColor Management
Jos on valittu "Acer e-värinhallinta" -kohta, "Acer e-väri" -OSD ilmestyy
- B. USER
Jos on valittu "KÄYTTÄJÄ" -kohta, vakio-OSD ilmestyy



I. Yalnızca Analog Girişli Model







II. Yalnızca Çift Girişli Model







KUVAN SÄÄTÄMINEN

















Toiminto-LED-valojen kuvaukset

A. Acer eColor Management

Päävalikon-kuvake	Alavalikon-kuvake	Alavalikon valinta	Kuvaus
	N/A	Käyttäjä	Käyttäjän määrittämä. Asetukset voidaan hienovirittää sopimaan mihin tahansa tilanteeseen
	N/A	Teksti	Optimaalinen kirkkauden ja kontrastin tasapaino estää silmien rasituksen. Mukavin tapa lukea kuvaruudulla olevaa tekstiä
	N/A	Vakio	Oletusasetus. Heijastaa kansallista näyttökykyä
	N/A	Grafiikka	Parantaa värejä ja korostaa hienoa yksityiskohtaa. Kuvat ja valokuvat näkyvät eloisina kuvina terävine yksityiskohtineen
	N/A	Elokuva	Näyttäjän näkymät selvempän ä yksityiskohtana. Esittääs uuremmoisja kuvallisia materiaaleja , jopa sopimattomassa valaistusympäristöissä

B. USER

Päävalikon-kuvake	Alavalikon-kuvake	Alavalikon valinta	Kuvaus
		Kontrasti	Säätää kontrastin kuvan ja taustan välillä.
		Kirkkaus	Säätää ruudun taustan kirkkauden.
		ACM	ACM (Adaptiivinen kontrastin hallinta): ACM PÄÄLLE/POIS PÄÄLTÄ -katkaisija, oletus on "POIS PÄÄLTÄ"
		Tarkennus	Säätää kuvan tarkennuksen. (vain analogisessa tilassa)
		Kello	Säätää kuvan kellon. (vain analogisessa tilassa)

Päävalikon-kuvake	Alavalikon-kuvake	Alavalikon valinta	Kuvaus
		Vaakakohta	Säätää sijainnin vaakatasossa. (vain analogisessa tilassa)
		Pystykohta	Säätää sijainnin pystytasossa. (vain analogisessa tilassa)
	N/A	Lämmin	Asettaa värilämpötilan lämpimäksi valkoiseksi.
	N/A	Kylmä	Asettaa värilämpötilan kylmäksi valkoiseksi.
		Käyttäjä / Punainen	Säätää punaisen / vihreän / sinisen voimakkuutta.
		Käyttäjä / Vihreä	
	Käyttäjä / Sininen		
	N/A	English	Monikielinen valinta.
	N/A	繁體中文	
	N/A	Deutsch	
	N/A	Français	
	N/A	Español	
	N/A	Italiano	
	N/A	简体中文	
	N/A	日本語	
	N/A	Suomi	Vain EMEA-versio-OSD
	N/A	Nederlands	
	N/A	Русский	
		Y. Konum	OSD'nin yatay konumunu ayarlar.
		D. Konum	OSD'nin dikey konumunu ayarlar.
		OSD Zamanasimi	OSD zamanasimini ayarlar
	N/A	Tulolähde	Valitse tulosignaali D-Sub:sta taiDVI-D:stä
	N/A	Laaja-tila	Valitse Laaja-tilan asetus Täysi-ruutu, Kuvasuhde
	N/A	DDC/CI	Laita DDC/CI-tuki PÄÄLLE/POIS.
	N/A	Bilgiler	Çözünürlüğü, Y/D frekansi ve mevcut giris zamanlamasinin giris yuvasini gösterir.
	N/A	Reset	Tyhjentää automaattisen konfiguroinnin muutokset ja asettaa värilämpötilaksi lammin.
	N/A	Çikis	Kullanici ayarini kaydeder ve OSD'yi terkeder.

Acer eColor Management OSD

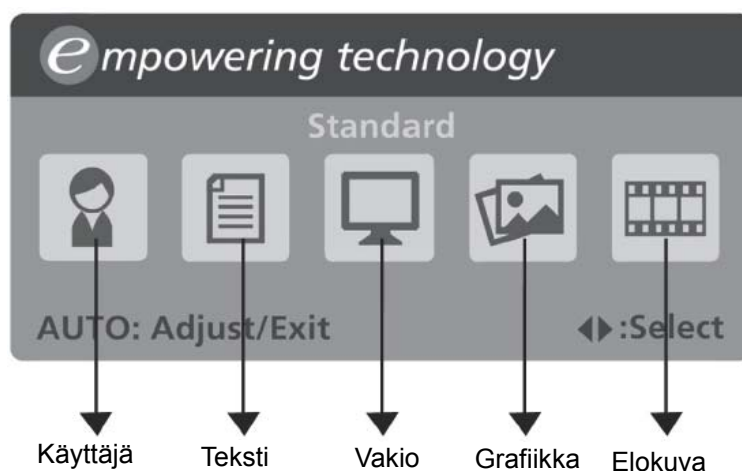

Käyttöohjeet

Acer eColor Management

- Vaihe 1: Paina “**e**” näppäintä” avataksesi Acer eColor Management OSD:n ja päästäksesi skenaario-tiloihin
- Vaihe 2: Paina “<” tai “>” tilan valitsemiseksi
- Vaihe 3: Paina “Auto näppäintä” tilan vahvistamiseksi ja Auto Adjust (Automaattisäädön) suorittamiseksi

Ominaisuudet ja edut

Tila	Ominaisuudet	Edut
Vakio	Oletusasetus.	Heijastaa kansallista näyttökykyä
Teksti	Optimaalinen kirkkauden ja kontrastin tasapaino estää silmien rasituksen.	Mukavin tapa lukea kuvaruudulla olevaa tekstiä
Grafiikka	Parantaa värejä ja korostaa hienoa yksityiskohtaa.	Kuvat ja valokuvat näkyvät eloisina kuvina terävine yksityiskohtineen
Elokuva	Näyttäjän näkymät selvemmän ä yksityiskohtana.	Esittää uuremmissa kuvallisia materiaaleja , jopa sopimattomassa valaistusympäristöissä
Käyttäjä	Käyttäjän määrittämä.	Asetukset voidaan hienovirittää sopimaan mihin tahansa tilanteeseen

VIANETSINTÄ

Ennen kuin toimitat LCD-näyttösi huoltoon, tarkista seuraava vianetsintäluettelo ja katso voitko ratkaista ongelman itse.

(VGA Mode)

Ongelmia	Valitussa	Tilassa
Ei kuvaa	LED PÄÄLLÄ	<ul style="list-style-type: none"> Käytä OSD:tä kirkkauden ja kontrastin säätämiseen enimmäisarvoihin tai palauta niiden alkuperäisasetukset.
	LED POIS PÄÄLTÄ	<ul style="list-style-type: none"> Tarkista virtakatkaisija. Tarkista, onko AC-virtajohto liitetty kunnolla näytön takaosaan.
	LED-valo on kellanruskea	<ul style="list-style-type: none"> Tarkista, onko videon signaalikaapeli kiinnitetty kunnolla näytön takaosaan. Tarkista, että tietokoneesi virta on päällä.
Epänormaali kuva	Epävakaata kuva	<ul style="list-style-type: none"> Tarkista, ovatko grafiikkasovittimen ja näytön säädöt yhteensopivat. Muutoin ne voivat aiheuttaa väärän signaalitaajuuden.
	Kuvaa ei näy, se ei ole keskellä tai se on liian suuri tai pieni näytölle	<ul style="list-style-type: none"> Säädä RESOLUUTIO, KELLO, KELLOVAIHE, V-KOHTA JA P-KOHTA OSD:n avulla.
		<ul style="list-style-type: none"> Jos kuva ei ole näytön kokoinen valitse toinen resoluutio tai toinen pystysuoran päivityksen ajastus OSD:n avulla. Odota muutama sekunti kuvan koon säätämisen jälkeen, ennen kuin irrotat signaalikaapelin tai käännät näytön virran pois päältä.

(DVI Mode)

Ongelmia	Valitussa	Tilassa
Ei kuvaa	LED PÄÄLLÄ	<ul style="list-style-type: none"> Käytä OSD:tä kirkkauden ja kontrastin säätämiseen enimmäisarvoihin tai palauta niiden alkuperäisasetukset.
	LED POIS PÄÄLTÄ	<ul style="list-style-type: none"> Tarkista virtakatkaisija. Tarkista, onko AC-virtajohto liitetty kunnolla näytön takaosaan.
	LED-valo on kellanruskea	<ul style="list-style-type: none"> Tarkista, onko videon signaalikaapeli kiinnitetty kunnolla näytön takaosaan. Tarkista, että tietokoneesi virta on päällä.



Acer Incorporated
8F, 88, Sec. 1, Hsin Tai Wu Rd., Hsichih
Taipei Hsien 221, Taiwan



Declaration of Conformity

We,

Acer Incorporated

8F, 88, Sec. 1, Hsin Tai Wu Rd., Hsichih, Taipei Hsien 221, Taiwan

Contact Person: Mr. Easy Lai

Tel: 886-2-8691-3089 Fax: 886-2-8691-3120

E-mail: easy_lai@acer.com.tw

Hereby declare that:

Product: 23.6" W LCD Monitor
Trade Name: Acer
Model Number: G243HQ
SKU Number: G243HQxxx ("x" = 0~9, a ~ z, A ~ Z or Blank)

Is compliant with the essential requirements and other relevant provisions of the following EC directives, and that all the necessary steps have been taken and are in force to assure that production units of the same product will continue comply with the requirements.

EMC Directive 2004/108/EC as attested by conformity with the following harmonized standards:

- EN55022:2006, AS/NZS CISPR22:2006, Class B
- EN55024:1998 + A1:2001 + A2:2003
- EN61000-3-2:2006, Class D
- EN61000-3-3:1995 + A1:2001+A2: 2005

Low Voltage Directive 2006/95/EC as attested by conformity with the following harmonized standard:

- EN60950-1:2001 + A11:2004

RoHS Directive 2002/95/EC on the Restriction of the Use of certain Hazardous Substances in Electrical and Electronic Equipment

Year to begin affixing CE marking 2009.



Easy Lai /Manager
Regulation, Acer Inc.

Apr. 28, 2009
Date



Acer America Corporation
333 West San Carlos St., San Jose
CA 95110, U. S. A.
Tel : 254-298-4000
Fax : 254-298-4147
www.acer.com



Federal Communications Commission Declaration of Conformity

This device complies with Part 15 of the FCC Rules. Operation is subject to the following two conditions: (1) this device may not cause harmful interference, and (2) this device must accept any interference received, including interference that may cause undesired operation.

The following local Manufacturer /Importer is responsible for this declaration:

Product:	23.6" W LCD Monitor
Model Number:	G243HQ
SKU Number: ("x" = 0~9, a ~ z, or A ~ Z)	G243HQxxx
Name of Responsible Party: Address of Responsible Party:	Acer America Corporation 333 West San Carlos St. San Jose, CA 95110 U. S. A.
Contact Person:	Acer Representative
Phone No.:	254-298-4000
Fax No.:	254-298-4147