

Notas especiais sobre monitores LCD	1
Informações para sua segurança e conforto	2
Desempacotamento	5
Prendendo / Removendo a Base	6
Ajuste da posição do ecrã	6
Ligação do cabo de alimentação	7
Precauções de segurança	7
Limpeza do monitor	7
Poupança de energia	8
DDC	8
ATRIBUIÇÃO DOS PINOS DOS CONECTORES	9
Tabela de temporização padrão	11
Instalação	12
Controlos do utilizador	13
COMO AJUSTAR UMA PROGRAMAÇÃO	14
Resolução de problemas	19

NOTAS ESPECIAIS SOBRE MONITORES LCD

Os seguintes sintomas são normais ao monitor LCD e não indicam um problema.

AVISO

- Devido à natureza da luz fluorescente, a tela pode piscar durante o uso inicial. Desligue o Interruptor de Energia e depois ligue-o novamente para assegurar-se de que a piscagem desapareceu.
- Você pode encontrar brilho levemente desigual na tela dependendo do padrão do desktop que você usa.
- A tela LCD tem pixels efetivos de 99.99% ou mais. Pode incluir manchas de 0.01% ou menos tais como falta de pixel ou um pixel aceso o tempo todo.
- Devido à natureza da tela LCD, uma imagem seguida da tela anterior pode permanecer depois de trocar a imagem, quando a mesma imagem é exposta por horas. Neste caso, a tela é recuperada lentamente mudando a imagem ou desligando o Interruptor de Energia por horas.

Informações para sua segurança e conforto

Instruções de segurança

Leia estas instruções atentamente. Guarde este documento para futura referência. Siga todos os avisos e instruções assinalados no produto.

CUIDADO ao ligar e desligar dispositivo

Observe as directrizes seguintes quando ligar e desligar a energia da unidade de alimentação:

Instale a unidade de alimentação antes de ligar o cabo de alimentação à ficha de alimentação AC.

Desligue o cabo de alimentação antes de retirar a unidade de alimentação do produto. Se o sistema tiver diversas fontes de alimentação, desligue a alimentação do sistema retirando os cabos das fontes de alimentação.

CUIDADO a ter com a acessibilidade

Certifique-se de que a tomada de alimentação à qual ligou o cabo de alimentação é de acesso fácil e localizada o mais próximo do utilizador do equipamento. Quando necessitar de desligar a alimentação do equipamento, certifique-se de que desligou o cabo de alimentação da tomada eléctrica.

Avisos

- Não utilize este produto próximo da água.
- Não coloque este produto numa carreta instável, prateleira ou mesa. Se o produto cair ao chão, poderá danificar-se seriamente.
- As ranhuras e as aberturas são disponibilizadas para ventilação, de forma a assegurar um funcionamento fidedigno do produto e para o proteger do sobreaquecimento. Estas aberturas não podem ser bloqueadas ou tapadas. As aberturas nunca devem ser bloqueadas colocando o produto sobre uma cama, sofá, tapete ou outra superfície semelhante. Este produto nunca deve ser colocado perto ou sobre um radiador, uma boca de ar quente ou numa instalação incorporada, a menos que se disponibilize uma ventilação adequada.
- Não coloque objectos de qualquer tipo dentro das ranhuras do receptáculo, uma vez que estas podem tocar em pontos de tensão perigosos ou curto-circuitar partes que podem provocar um incêndio ou choque eléctrico. Não derrame líquido para cima ou dentro do produto.
- Para evitar danificar os componentes internos e para evitar o derrame da bateria, não coloque o produto sobre uma superfície vibrante.
- Não utilize este produto num ambiente de prática desportiva, exercício ou vibrante, que irá provavelmente provocar curto-circuitos ou danificar os dispositivos de forma inesperada, HDD ("Hard Disk Drives" - Unidades de Disco Rígido, unidades ópticas e mesmo o risco de exposição a baterias de lítio.

Audição em segurança

Siga estas instruções, sugeridas por especialistas auditivos para proteger a sua audição.

- Aumente lentamente o volume até poder ouvi-lo nitidamente e confortavelmente e sem distorções.
- Depois de definir o nível do volume, não o aumente depois dos seus ouvidos se ajustarem.
- Limite a quantidade de tempo que ouve música muito alta.
- Evite aumentar o volume para bloquear os ruídos circundantes.
- Baixe o volume se não consegue ouvir pessoas a falar próximo de si.

Assistência técnica ao produto

Não tente reparar este produto, uma vez que a abertura ou remoção de tampas pode expô-lo a pontos de tensão perigosos ou a outros riscos. Remeta toda a assistência técnica a pessoal qualificado.

Desligue a ficha do cabo de alimentação deste produto da parede e consulte um técnico qualificado quando:

- O cabo de alimentação ou a ficha estiverem danificados, cortados ou gastos;
- Tiver sido derramado líquido para dentro do produto;
- O produto tiver sido exposto à chuva ou à água;
- O produto tiver caído ao chão ou o receptáculo ter sido danificado;
- O produto apresentar uma grande diferença no desempenho, indicando que necessita de ser reparado;
- O produto não funciona normalmente depois de seguir as instruções.



Nota: Ajuste apenas os controlos que estão englobados nas instruções de funcionamento, visto que o ajuste incorrecto de outros controlos pode provocar danos, o que requer um trabalho exaustivo por parte do técnico qualificado para repor o produto para o funcionamento normal.

Estado do pixels do LCD

A unidade do LCD foi produzida com técnicas de fabrico de elevada precisão. Contudo, alguns pixels podem ocasionalmente não ser activados ou aparecer como pontos pretos ou vermelhos. Tal não tem qualquer efeito na imagem gravada e não constitui um funcionamento incorrecto.

Sugestões e informações para uma utilização confortável

Os utilizadores de computadores podem queixar-se de fadiga ocular ou de dores de cabeça após uma prolongada utilização do computador. Os utilizadores também correm o risco de terem lesões físicas após muitas horas de trabalho em frente a um computador. Longos períodos de trabalho, má postura, hábitos de trabalho pouco saudáveis, stress, condições de trabalho inadequadas, saúde pessoal e outros factores aumentam o risco de lesão física.

A utilização incorrecta do computador pode conduzir ao síndrome do túnel carpal, tendinites, tenosinovitis e outras disfunções músculo-esqueléticas. Os sintomas seguintes podem aparecer nas mãos, pulsos, ombros, pescoço ou costas:

- Dormência ou uma sensação de queimadura ou formigueiro;
- Dores, irritabilidade ou sensibilidade;
- Dor ao engolir ou palpitações;
- Rigidez ou aperto;
- Frio ou fraqueza;

Se tiver estes sintomas ou outro desconforto persistente e recorrente e/ou dor relacionada com a utilização do computador, consulte imediatamente um médico e informe o departamento de segurança e saúde da sua empresa.

A secção seguinte disponibiliza sugestões para uma utilização mais confortável do computador.

Localize a sua zona confortável.

Localize a sua zona confortável ajustando o ângulo de visualização do monitor, utilizando um descanso para os pés ou levantando a sua cadeira até alcançar o conforto máximo. Tenha em conta as seguintes sugestões:

- Evite estar muito tempo numa postura fixa;
- Evite inclinar-se para a frente e/ou inclinar-se para trás;
- Levante-se e caminhe à volta com regularidade para anular a tensão dos músculos das suas pernas;

- Tire breves intervalos de tempo para relaxar o pescoço e os ombros;
- Evite comprimir os músculos ou encolher os ombros;
- Coloque o monitor, teclado e rato correctamente e fáceis de alcançar;
- Se visualiza o monitor mais do que os documentos, coloque o monitor ao meio da sua secretária para minimizar a deformação do pescoço

Ter cuidado com a visão

Longos períodos de tempo em frente ao computador, a utilização de óculos errados ou lentes de contacto, brilho, luz excessiva na sala, ecrãs com pouca focagem, ecrãs muito pequenos e monitores de baixo contraste podem stressar os seus olhos. As secções seguintes fornecem sugestões sobre a forma de como diminuir a fadiga ocular.

Olhos

- Descanse os olhos com frequência.
- Deixe de olhar para o ecrã com frequência e olhe para longe do monitor e foque um ponto distante.
- Pisque os olhos com frequência para evitar que estes sequem.

Monitor

- Mantenha o monitor limpo.
- Mantenha a cabeça a um nível superior do que a extremidade do topo do monitor, para que os olhos apontem para baixo quando olham para a parte central do monitor.
- Ajuste a luminosidade e/ou o contraste do monitor para um nível confortável para ter uma maior facilidade de ler textos e nitidez dos gráficos.
- Elimine brilho e reflexos:
 - Colocando o monitor, para que a sua parte posterior fique virada para a janela ou para qualquer fonte de luz;
 - Minimize a luz ambiente da sala utilizando cortinados, sombras ou persianas;
 - Utilize uma luz na secretária;
 - Altere o ângulo de visualização do monitor;
 - Utilize um filtro para redução do brilho;
 - Utilize um visor de apresentação, como por exemplo um pedaço de cartão estendido a partir da extremidade frontal do topo do monitor;
- Evite ajustar o monitor para um ângulo de visualização estranho;
- Evite olhar para fontes de luz brilhantes, como por exemplo janelas abertas durante muito tempo;

Desenvolva bons hábitos de trabalho;

Implemente os seguintes hábitos de trabalho para tornar a utilização do seu computador mais relaxante e produtiva:

- Faça curtas pausas com regularidade e frequentemente;
- Realize alguns exercícios de alongamento;
- Respire ar fresco o mais frequentemente possível;
- Faça exercício regularmente e mantenha um corpo saudável;



Aviso! Não se recomenda a utilização do produto num sofá ou cama. Se tal for impossível, trabalhe durante períodos de tempo curtos, faça intervalos com regularidade e faça alguns alongamentos.



Para mais informações e ajuda na reciclagem, viste os seguintes websites:
A nível mundial: <http://global.acer.com/about/sustainability.htm>

DESEMPACOTAMENTO

Verifique se os itens abaixo indicados estão na caixa quando a abrir e guarde os materiais de embalagem para o caso de necessitar de expedir ou transportar o monitor.

- Monitor LCD

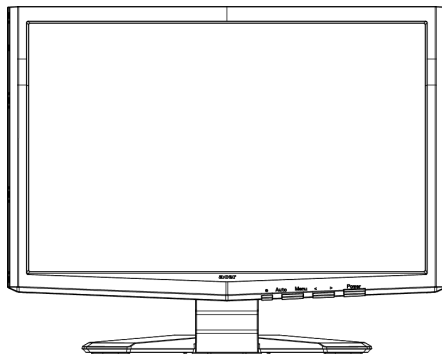

- Cabo de D-Sub
- Cabo de DVI
- Cabo de alimentação AC

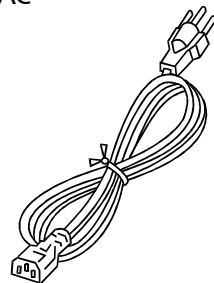
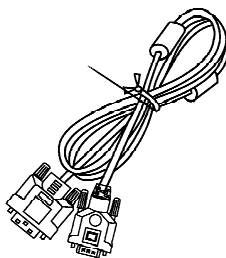

- Manual do utilizador
- Guia de configuração rápida



Prendendo / Removendo a Base

Instalar:

Alinhe o botão de libertação localizado na parte de baixo do monitor com as ranhuras correspondentes localizadas na parte de baixo da base.

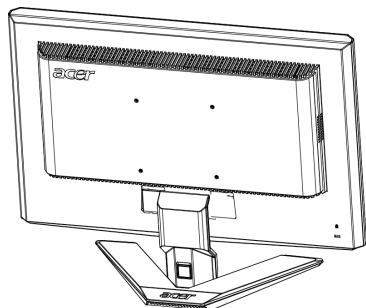

Remover:

Largue o botão de libertação, como foi indicado primeiro, antes de remover a base e siga a direcção da seta para a retirar.

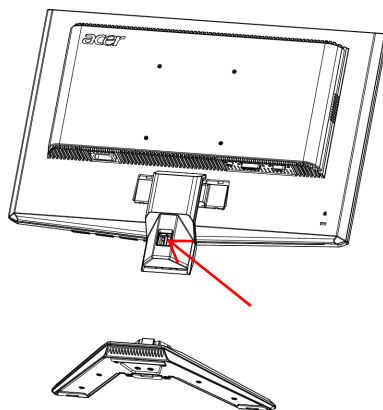

AJUSTE DA POSIÇÃO DO ECRÃ

Para conseguir obter a melhora posição de visualização, utilize ambas as mãos como a figura abaixo mostra para ajustar a inclinação do monitor. Este monitor pode ser ajustado 15 graus para cima ou 5 graus para baixo como as setas da figura abaixo mostram.

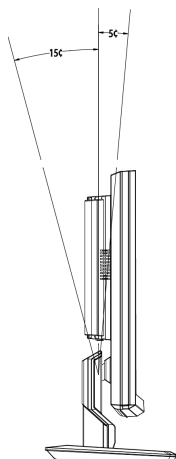

LIGAÇÃO DO CABO DE ALIMENTAÇÃO

- Primeiro, verifique se o cabo de alimentação que está a utilizar é o tipo requerido para a sua área.
- Este monitor dispõe de uma fonte de alimentação universal que permite que o monitor possa funcionar a 100/120 V AC ou a 220/240 V AC. O utilizador não necessita de realizar qualquer ajuste.
- Ligue uma das extremidades do cabo de alimentação ao conector de alimentação e ligue a outra extremidade do cabo de alimentação numa tomada AC adequada.
- Para os monitores que funcionem a 120 V AC:
Utilize um conjunto de cabos UL, com fios do tipo SVT e com uma ficha de 10 A/125 V.
- Para os monitores que funcionem a 220/240 V AC (fora dos E.U.A.):
Utilize um conjunto de cabos formado por cabos H05VV-F e com uma ficha de 10 A, 250 V. O conjunto de cabos tem de estar em conformidade com as normas de segurança do país no qual o equipamento vai ser instalado.

PRECAUÇÕES DE SEGURANÇA

- Não coloque o monitor ou qualquer outro objecto pesado em cima do cabo de alimentação, para evitar a ocorrência de um incêndio ou de um choque eléctrico.
- Não exponha o monitor à chuva, humidade excessiva ou poeira para evitar a ocorrência de um choque eléctrico ou de um incêndio.
- Não tape as ranhuras ou os orifícios do monitor, para permitir uma boa dissipação do calor.
Coloque sempre o monitor num local onde haja adequada ventilação.
- Não coloque o monitor sob um plano de fundo luminoso ou num local onde a luz solar ou outra fonte de luz se reflecta no ecrã do monitor. Coloque o monitor abaixo do nível dos olhos.
- Manuseie o monitor com cuidado quando tiver de o transportar.
- Não risque ou danifique o ecrã.

LIMPEZA DO MONITOR

Obedeça às linhas de orientação indicadas abaixo quando pretender limpar o monitor.

- Desligue sempre o monitor da corrente eléctrica quando o quiser limpar.
- Utilize o pano macio para limpar o ecrã e o receptáculo do monitor.

POUPANÇA DE ENERGIA

O modo de poupança de energia do monitor é activado pelo sinal de controlo do controlador de visualização, como indica o LED de alimentação cor de âmbar.

Status	Anzeige diode
ON (ein)	Azul
Modo de poupança de energia	Orange

Os estados de poupança de energia manter-se-ão até ser detectado um sinal de controlo ou o teclado ou o rato serem activados. O tempo de recuperação do estado de POUPANÇA DE ENERGIA para o estado ACTIVADO é à volta de 3 segundos.

DDC

Para facilitar o processo de instalação do monitor, este é Plug and Play. Contudo, o seu PC tem de suportar o protocolo DDC. O DDC ("Display Data Channel") é um protocolo de comunicações através do qual o monitor informa automaticamente o sistema anfitrião da suas capacidades, por exemplo, as resoluções suportadas e o tempo correspondente. Este monitor também suporta a norma DDC2B.

ATRIBUIÇÃO DOS PINOS DOS CONECTORES

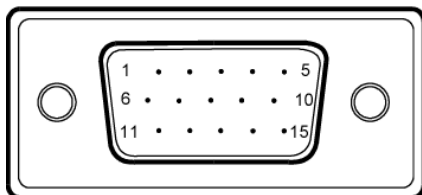

Nº DO PINO	DESCRIÇÃO	Nº DO PINO	DESCRIÇÃO
1.	Vermelho	9.	+5V
2.	Verde	10.	Terra lógico
3.	Azul	11.	Terra do monitor
4.	Terra do monitor	12.	Dados de série DDC
5.	Retorno DDC	13.	Sincronização H
6.	Terra R	14.	Sincronização V
7.	Terra G	15.	Relógio de série DDC
8.	Terra B		

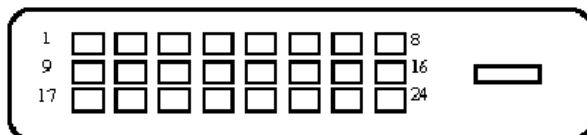

Cabo de sinal de apresentação das cores de 24 pinos

PINO	Significado	PINO	Significado
1.	TMDS Dados2-	13.	NC
2.	TMDS Dados2+	14.	Alimentação +5 V
3.	TMDS Campo de dados 2/4	15.	GND (retorno para sincronização horizontal/sincronização vertical de +5 V)
4.	NC	16.	Deteção de desconexão a quente
5.	NC	17.	TMDS Dados0-
6.	Relógio DDC	18.	TMDS Dados0+
7.	Dados DDC	19.	TMDS Campo de dados 0/5
8.	NC	20.	NC
9.	TMDS Dados1-	21.	NC
10.	TMDS Dados1+	22.	Campo do relógio TMDS
11.	TMDS Campo de dados 1/3	23.	Relógio+ TMDS
12.	NC	24.	Relógio- DDC TMDS

Tabela de temporização padrão

Para reduzir a necessidade de ajuste dos diferentes modos, este monitor contém modos pré-definidos. Os modos pré-definidos estão contidos na tabela abaixo. Se algum destes modos de visualização for detectado pelo monitor, este tem capacidade para ajustar automaticamente o tamanho e centrar a imagem. Para obter um ajuste ótimo, sugere-se que o utilizador execute a configuração automática em "Padrão de ecrã completo" no Windows. Quando nenhum dos padrões coincide, o utilizador pode armazenar os seus modos preferidos nos modos do utilizador. O monitor pode armazenar no máximo 9 modos do utilizador. A única condição imposta para armazenar um modo como modo do utilizador, é que as informações relativas à visualização têm de ter uma diferença de 1 KHz para a frequência horizontal e Hz para a frequência vertical ou as polaridades do sinal de sincronização são diferentes dos modos pré-definidos.

Mode	Résolution		
1	VGA	720 x 400	70 Hz
2	VGA	640 x 480	59.94 Hz
3	MAC	640 x 480	66.66 Hz
4	VESA	640 x 480	72 Hz
5	VESA	640 x 480	75 Hz
6		648 x 500	57.7 Hz
7	VESA	800 x 600	56.25 Hz
8	VESA	800 x 600	60 Hz
9	VESA	800 x 600	72 Hz
10	VESA	800 x 600	75 Hz
11	MAC	832 x 624	74.55 Hz
12	VESA	1024 x 768	60 Hz
13	VESA	1024 x 768	70 Hz
14	VESA	1024 x 768	75 Hz
15	VESA	1152 x 864	75 Hz
16	VESA	1280 x 960	60 Hz
17	VESA	1280 x 1024	60 Hz
18	VESA	1280 x 1024	75 Hz
19	CVT	1440 x 900	60 Hz

INSTALAÇÃO

Para instalar o monitor no seu sistema anfitrião, faça o seguinte:

Passos

- 1-1 Ligue o cabo de vídeo.
 - a. Certifique-se de que tanto o monitor como o computador estão desligados.
 - b. Ligue o cabo de vídeo ao computador.
- 1-2 Ligue o cabo DVI.(Modelo de Dupla Entrada)
 - a. Certifique-se de que tanto o monitor como o computador estão desligados.
 - b. Conecte uma extremidade ao cabo DVI de 24 pinos na parte traseira do monitor e conecte a outra extremidade à porta DVI do computador.
2. Ligue o cabo de alimentação.

Ligue o cabo de alimentação ao monitor e, de seguida, a uma tomada AC com terra adequada.
3. Ligue o monitor e o computador.

Ligue primeiro o monitor e, de seguida, ligue o computador.
Esta sequência é muito importante.
4. Se o monitor ainda não funcionar correctamente, consulte a secção de resolução de problemas para diagnosticar o problema.

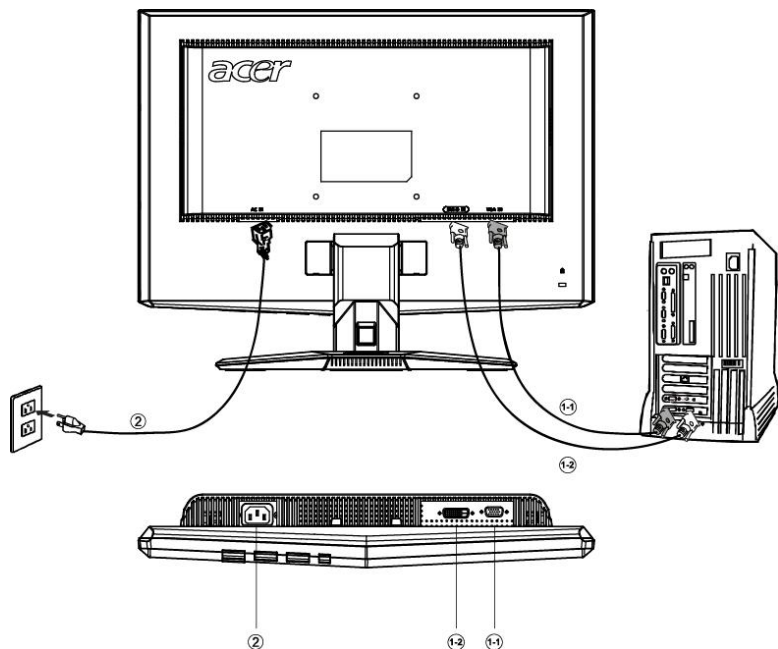

CONTROLOS DO UTILIZADOR

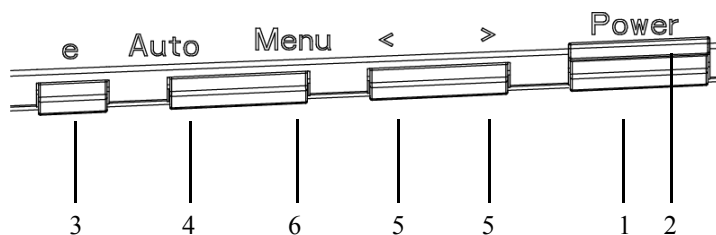

CONTROLE DO PAINEL FRONTAL

1. Botão de energia:

Pressione este botão para LIGAR/DESLIGAR a energia do monitor e indicar o estado do monitor

2. Indicador de energia:

Azul — Modo de Energia On (ligado)

Laranja — Economia de Energia

Azul Claro — Modo desligado

3. Botão Empowering/Exit (Empowering/Sair):

1. Quando o menu OSD está e, situação ativa, este botão operará como TECLA de SAÍDA (Menu SAIR do OSD).

2. Quando o sistema de menus estiver desactivado, prima este botão para seleccionar o modo Cenário (Cenário).

4. Botão de Auto-ajuste/Saída

1. Quando o menu OSD está e, situação ativa, este botão operará como TECLA de SAÍDA (Menu SAIR do OSD).

2. Quando o menu OSD está em situação desligada, pressione o botão mais de 2 segundos para ativar a função de auto-ajuste. A função de auto-ajuste é usada para configurar a posição H, V, o Clock e o Foco.

5. < / > :

Pressione < ou > para seleccionar a função desejada.

Pressione < ou > para alterar as configurações da função atual.

6. MENU / ENTRAR:

Ative o menu OSD (Exibido Na Tela) quando o OSD estiver OFF (desligado) ou ative/destive a função de ajuste quando o OSD estiver ON (ligado) .

COMO AJUSTAR UMA PROGRAMAÇÃO

1. Pressione o botão MENU para ativar a janela OSD.
2. Pressione < ou > para selecionar a função desejada.
3. Pressione o botão MENU para selecionar a função que deseja ajustar.
4. Pressione < ou > para alterar as configurações da função atual.
5. Para sair e salvar, selecione a função exit (sair), Se desejar ajustar qualquer outra função, repita as etapas 2-4.

•Comportamento do OSD da série P/X.

Quando o utilizador prime o botão "MENU" no painel frontal

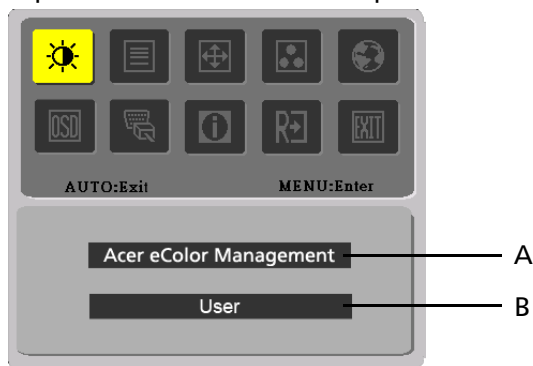

A. Acer eColor Management

Se for seleccionado o item "Gestão Acer eColor", aparece o OSD "Acer eColor"

B. UTILIZADOR

Se for seleccionado o item "UTILIZADOR", aparece o OSD padrão







I. Apenas no Modelo Análogo









II. Modelo de Dupla Entrada





- AJUSTANDO O QUADRO
A descrição para os LEDS do controle de função









A. Acer eColor Management

Ícone do Menu Principal	Ícone de Sub-menu	Ícone de Sub-menu	Descrição
	N/D	Utilizador	Definições do utilizador. As definições podem ser reguladas para se adaptarem a qualquer situação
	N/D	Texto	Com um equilíbrio otimizado entre drilho e contraste, evita esforço visual. A forma mais confortável de ler texto no ecrã
	N/D	Standard	Predefinições. Reflecte a capacidade original do ecrã
	N/D	Gráficos	Realça a cor e os detalhes. As imagens e fotografias aparecem em cores vibrantes e com extrema nitidez
	N/D	Filme	As cenas são apresentadas com o maior dos deralhes. Proporciona fantásticos efeitos visuais, mesmo em ambientes com pouca luz

B. UTILIZADOR

Ícone do Menu Principal	Ícone de Sub-menu	Ícone de Sub-menu	Descrição
		CONTRASTE	Ajusta o contraste entre a frente e o fundo da imagem da tela.
		BRILHO	Ajusta o brilho do fundo da imagem da tela.
		ACM	ACM ("Adaptive Contrast Management"-Gestão do contraste adaptativo): Interruptor de ACM LIGADO/DESLIGADO, a predefinição é "OFF" (DESLIGADO)
		FOCUS	Ajusta o Foco da imagem. (Este ajuste só funciona com uma fonte de entrada analógica.)
		RELÓGIO	Ajusta a Sincronia da imagem. (Este ajuste só funciona com uma fonte de entrada analógica.)

Ícone do Menu Principal	Ícone de Sub-menu	Ícone de Sub-menu	Descrição
		Posição-H	Ajusta la posición horizontal. (Este ajuste só funciona com uma fonte de entrada analógica.)
		Posição-V	Ajusta la posición vertical. (Este ajuste só funciona com uma fonte de entrada analógica.)
	N/D	Quente	Configura a temperatura da cor para branco quente.
	N/D	Fria	Configura a temperatura da cor para branco frio.
		Usuário/Vermelha	Ajusta a intensidade vermelha/verde/azul.
		Usuário /Verde	
	Usuário /Azul		
	N/D	English	Seleção de vários idiomas.
	N/D	繁體中文	
	N/D	Deutsch	
	N/D	Français	
	N/D	Español	
	N/D	Italiano	
	N/D	简体中文	
	N/D	日本語	
	N/D	Suomi	Apenas o OSD na versão EMEA
	N/D	Nederlands	
N/D	Рысскн		

Ícone do Menu Principal	Ícone de Sub-menu	Ícone de Sub-menu	Descrição
		H.Posicion	Ajusta la posición horizontal de la imagen.
		V.Posicion	Ajusta la posición vertical de la imagen.
		T. de espera OSD	Ajusta el tiempo de espera del OSD.
	N/A	Análogo	Selecione a entrada de sinal análogo (D-Sub)
	N/A	Digital	Selecione a entrada de sinal digital (DVI)
	N/A	DDC/CI	Utilize as opções ON/OFF (Activar/Desactivar) para activar ou desactivar a função DDC/CI.
	N/A	Información	Muestra la resolución, frecuencia H/V y puerto de entrada del temporizador de entrada actual.
	N/A	Reiniciar	Borra la configuración antigua de Configuración automática, vuelve a activar la configuración automática y establece la temperatura de color a Frío.
	N/A	Salida	Guarda los ajustes del usuario y hace desaparecer el menú OSD.

- OSD do Acer eColor Management

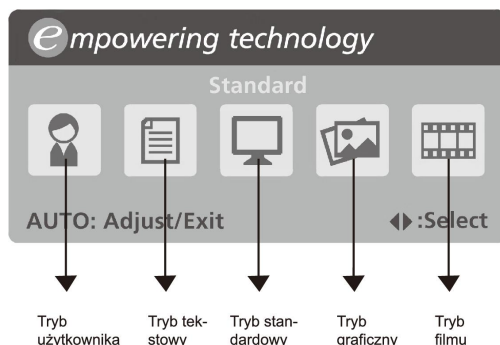

- Instruções de funcionamento

Acer eColor Management

Passo 1: Pressione a "tecla **e**" para abrir o OSD do Acer eColor

Management e aceder ao modos de cenário

Passo 2: Pressione "<" ou ">" para seleccionar o modo

Passo 3: Pressione a "tecla Auto" para confirmar o modo e executar

Auto Adjust (Regulação automática)

- Funcionalidades e vantagens

Modo	Funcionalidades	Vantagens
Standard	Predefinições	Reflecte a capacidade original do ecrã
Texto	Com um equilíbrio optimizado entre brilho e contraste, evita esforço visual	A forma mais confortável de ler texto no ecrã
Gráficos	Realça a cor e os detalhes	As imagens e fotografias aparecem em cores vibrantes e com extrema nitidez
Filme	As cenas são apresentadas com o maior dos detalhes	Proporciona fantásticos efeitos visuais, mesmo em ambientes com pouca luz
Utilizador	Definições do utilizador	As definições podem ser reguladas para se adaptarem a qualquer situação

RESOLUÇÃO DE PROBLEMAS

Antes de procurar um técnico habilitado para lhe reparar o monitor LCD, leia a lista de resolução de problemas indicada abaixo para ver se consegue descobrir o problema do seu monitor LCD.

(VGA Mode)

Problemas	Estado actual	Solução
Não há imagem	O LED ESTÁ ACESSO	<ul style="list-style-type: none"> Utilize o menu do OSD para ajustar a luminosidade e o contraste para o máximo ou reponha as pré-definições do fabricante.
	O LED ESTÁ APAGADO	<ul style="list-style-type: none"> Verifique o interruptor de alimentação.
		<ul style="list-style-type: none"> Verifique se o cabo de alimentação AC está correctamente ligado ao monitor.
A luz do LED é cor-de-âmbar.		<ul style="list-style-type: none"> Verifique se o cabo de sinal de vídeo está correctamente ligado na traseira do monitor.
		<ul style="list-style-type: none"> Verifique se o computador está LIGADO.
O tamanho da imagem não é normal ou não há imagem.	A imagem está instável.	<ul style="list-style-type: none"> Verifique se a especificação do adaptador gráfico e do monitor são compatíveis. Se tal não acontecer, poderá ser essa a razão do problema.
	Não há imagem, está descentrada ou é demasiado pequena ou demasiado grande.	<ul style="list-style-type: none"> Utilize o menu do OSD para ajustar a RESOLUÇÃO, RELÓGIO, FASE DO RELÓGIO, POSIÇÃO H e a POSIÇÃO V com sinais não-standard.
		<ul style="list-style-type: none"> Utilize o menu do OSD, se a imagem não aparecer em ecrã total e seleccione outra resolução ou outro tempo de refrescamento vertical.
		<ul style="list-style-type: none"> Espere durante alguns segundos depois de ajustar o tamanho da imagem, antes de alterar ou desligar o cabo de sinal ou DESLIGAR o monitor.

(DVI Mode)

Problemas	Estado actual	Solução
Não há imagem	O LED ESTÁ ACESSO	<ul style="list-style-type: none">• Utilize o menu do OSD para ajustar a luminosidade e o contraste para o máximo ou reponha as pré-definições do fabricante.
	O LED ESTÁ APAGADO	<ul style="list-style-type: none">• Verifique o interruptor de alimentação.
		<ul style="list-style-type: none">• Verifique se o cabo de alimentação AC está correctamente ligado ao monitor.
	A luz do LED é cor-de-âmbar.	<ul style="list-style-type: none">• Verifique se o cabo de sinal de vídeo está correctamente ligado na traseira do monitor.
<ul style="list-style-type: none">• Verifique se o computador está LIGADO.		