

Posebne napomene o LCD monitorima .....	1
Podaci za vašu sigurnosti i udobnost .....	2
Raspakiranje .....	5
Spajanje/uklanjanje postolja .....	6
Ugađanje položaja .....	6
Prikljuèivanje kabela za napajanje .....	7
Sigurnosne mjere opreza .....	7
Èišæenje monitora .....	7
Ušteda energije .....	8
DDC .....	8
<b>RASPORED KONTAKATA NA KONEKTORU .....</b>	<b>9</b>
Tablica standardnih vremenskih postavki .....	11
Postavljanje .....	12
Korisnièke kontrole .....	13
<b>UGAĐANJE POSTAVKI .....</b>	<b>14</b>
Otklanjanje poteškoæa .....	19

---

## **POSEBNE NAPOMENE O LCD MONITORIMA**

Sljedeći simptomi uobičajeni su za LCD monitore i ne označavaju problem.

### **NAPOMENE**

- Zaslون može titrati tijekom prvog korištenja zbog prirode fluorescentnog svjetla. Titranje će nestati ako isključite i ponovno uključite monitor
- Ovisno o korištenoj radnoj površini, svjetlina zaslona može biti blago nejednolika.
- Korisna razluèivost LCD zaslona iznosi 99,99% i više te može sadržavati nedostatke od 0,01% ili manje kao što je miješanje piksela ili trajno uključeni piksel).
- Zbog prirode LCD zaslona, naknadna slika prethodnog zaslona može ostati nakon pomaka na drugu sliku ako je ista slika prikazana satima. Zaslون će se u tom slučaju polagano oporavljati mijenjanjem slike ili isključivanjem glavne sklopke na nekoliko sati.

## *Podaci za vašu sigurnosti i udobnost*

### Sigurnosne informacije

Pažljivo pročitajte ove upute. Spremite ovaj dokument zbog budućih potreba. Slijedite sva upozorenja i upute označene na proizvodu.

### MJERE OPREZA za utikač kao element za odvajanje

Poštujte ove smjernice prilikom spajanja i odvajanja napajanja s jedinice izvora napajanja: Ugradite jedinicu izvora napajanja prije spajanja kabela za napajanje na utičnicu za izmjenično napajanje.

Odvojite kabel za napajanje prije nego izvadite jedinicu za napajanje iz proizvoda.

Ako sustav ima više izvora napajanja, odvojite napajanje iz sustava tako da isključite sve kablove iz odgovarajućih izvora napajanja.

### MJERE OPREZA za pristupačnost

Pripazite da utičnica u koju priključujete kabel bude pristupačna i smještena što je bliže moguće korisniku uređaja. Kad je potrebno odvojiti napajanje s uređaja izvucite kabel iz električne utičnice.

### Upozorenja

- Nemojte ovaj proizvod upotrebljavati blizu vode.
- Nemojte postavljati proizvod na nestabilna kolica, stalak ili stol. Ako proizvod padne, može se ozbiljno oštetiti.
- Utori i otvori su predviđeni za ventilaciju koja omogućava pouzdan rad uređaja i zaštitu od pregrijavanja. Ove otvore ne smijete zaklanjati ili prekrivati. Otvore nikad ne smijete zakloniti tako da uređaj postavite na krevet, sofu, deku ili sličnu površinu. Ovaj uređaj nikad ne smijete postaviti blizu ili iznad radijatora, grijalice ili u ugrađene instalacije osim ako nije omogućena odgovarajuća ventilacija.
- Nikad nemojte u proizvod gurati bilo kakve vrste predmeta kroz otvore na kućištu jer oni mogu dodirnuti mjesta s opasnim naponom ili izazvati kratke spojeve koji mogu dovesti do požara ili električnog udara. Nikad nemojte izljevati tekućinu bilo koje vrste u uređaj ili na njega.
- Kako biste izbjegli oštećenje unutarnjih dijelova i spriječili curenje baterije, proizvod nemojte postaviti na vibrirajuću podlogu.
- Nikad nemojte uređaj koristiti za vrijeme vježbanja ili sportskih aktivnosti ili u bilo kojoj vibrirajućoj okolini jer to može izazvati kratki spoj ili oštećenje rotirajućih dijelova, tvrdog diska, optičkog pogona pa čak i vas izložiti opasnosti od modula litijske baterije.

### Sigurnosni savjeti pri slušanju

Slijedite ove upute, koje su preporučili stručnjaci kako bi sačuvali vaš sluh.

- Postupno povećavajte glasnoću sve dok zvuk ne bude jasan i ugodan i bez izobličenja.
- Kad podesite glasnoću, nemojte je povećavati nakon što se vaše uši prilagode.
- Ograničite vrijeme slušanja glazbe na velikoj glasnoći.
- Nemojte povećavati glasnoću kako bi nadglasali bučnu okolinu.
- Smanjite glasnoću ako ne možete čuti govor ljudi u vašoj blizini.

## Servis proizvoda

Nemojte sami pokušati popravljati proizvod jer otvaranjem ili skidanjem poklopaca možete se izložiti djelovanju opasnog napona i ostalim opasnostima. Sve servisne popravke povjerite kvalificiranom osoblju servisa.

Odvijite uređaj od zidne utičnice i obratite se ovlaštenom serviseru kad:

- je kabel za napajanje ili utikač oštećen, prerezan ili istrošen
- je u uređaj izlivena tekućina
- je uređaj bio izložen kiši ili vodi
- je uređaj pao na pod ili ako je oštećeno kućište
- proizvod radi lošije nego bi trebao, što znači da je potreban servis
- uređaj ne radi normalno unatoč postupanju u skladu s uputama za upotrebu



Napomena: Podešavajte samo one regulatore koji su obuhvaćeni uputama za rukovanje jer nepravilno podešavanje ostalih regulatora može dovesti do oštećenja i obično je nakon toga potreban opsežan rad kvalificiranog tehničara kako bi uređaj vratio u normalno stanje.

## Izjava o LCD pikselima

LCD jedinica izrađena je pomoću proizvodnih tehnika visoke točnosti. Ipak neki pikseli ponekad mogu ne svijetliti, odnosno mogu se pojaviti kao crne ili crvene točke. Ovo nema utjecaja na snimljene slike pa se ni ne smatra kvarom.

## Savjeti i podaci za ugodno rukovanje

Korisnici računala mogu se žaliti na napetost u očima ili glavobolje nakon dužeg korištenja. Korisnici se također izlažu i opasnosti od tjelesnih ozljeda nakon dugotrajnog rada pred računalom. Duga razdoblja rada, loše držanje tijela, loše radne navike, stres, neprikladni radni uvjeti, osobno zdravlje i ostali čimbenici uvelike povećavaju rizik od tjelesnih ozljeda. Nepravilno rukovanje računalom može izazvati sindrom karpalnih kanala u zglobu, upalu tetive, tenosinovitis ili druge mišićno-koštane poremećaje. Ovi simptomi se mogu pojaviti u šakama, zglobovima, rukama, ramenima, vratu ili leđima:

- omamljenost ili osjećaj žarenja i štipanja
- bolovi, pretjerana osjetljivost i blagost
- bol, otekline ili probadanje
- ukočenost ili napetost
- osjećaj hladnoće ili slabosti

Ako imate ove simptome ili bilo koji drugi trajni osjećaj nelagode koji se ponavlja i/ili bol zbog korištenja računala, odmah se posavjetujte s liječnikom te o tome obavijestite odjel za zdravlje i sigurnost u vašoj tvrtci.

Sljedeći odjeljak sadrži savjete za ugodnije korištenje računala.

## Pronalazak zone udobnosti

Pronađite zonu udobnosti podešavanjem kuta gledanja monitora, korištenjem oslonca za stopalo ili povisivanjem visine sjedenja zbog postizanja maksimalne udobnosti. Obratite pozornost na ove savjete:

- nemojte predugo biti u istom položaju
- izbjegavajte klizanje prema naprijed i/ili naginjanje unazad
- redovito ustanite i prošećite kako bi uklonili napetost u nožnim mišićima

- uzimajte kratke odmore kako bi opustili vrat i ramena
- izbjegavajte napinjanje mišića ili slijeganje ramenima
- vanjski monitor, tipkovnicu i miša postavite na odgovarajući način kako bi bili u komfornom dohvat
- ako monitor vidite više od dokumenata na njemu, postavite ga na sredinu stola kako bi smanjili napetost u vratu

## Cuvajte svoj vid

Dugotrajno gledanje, nošenje neodgovarajućih naočala ili kontaktnih leća, blještanje, prejaka rasvjeta u sobi, slabo fokusirani ekrani, vrlo mali fontovi slova i prikaz s preslabim kontrastom, mogu napregnuti vaše oči. Sljedeći odjeljci daju savjete za smanjenje naprezanja očiju.

### Oči

- Učestalo odmarajte oči.
- Odmarajte oči u redovitim intervalima tako da skrenete pogled s monitora i fokusirate ga na udaljenu točku.
- Učestalo trepćite kako bi spriječili sušenje očiju.

### Zaslon

- Zaslon treba biti čist.
- Držite glavu na višoj razini od gornjeg ruba zaslona tako da oči budu usmjerene prema dolje kad gledate u središte zaslona.
- Podesite osvjetljenost i/ili kontrast na ugodnu razinu kako bi povećali čitljivost teksta i jasnoću slika.
- Uklonite blještanje ili odraze tako da:
  - postavite zaslon tako da njegova bočna strana bude okrenuta prema prozoru ili bilo kojem drugom izvoru svjetla
  - smanjite svjetlo u sobi pomoću zastora, sjenila ili zaklona
  - koristite stolnu svjetiljku
  - promijenite kut gledanja na zaslon
  - koristite filter za smanjivanje blještanja
  - koristite vizir zaslona, kao što je komad kartona produljen s gornjeg prednjeg ruba zaslona
- Nemojte zaslon postavljati tako da kut gledanja u nj bude neudoban.
- Nemojte dulje vrijeme gledati prema blještavim izvorima svjetla, kao što su otvoreni prozori.

## Razvijanje dobrih radnih navika

Razvijte ove radne navike kako biste korištenje računalom učinili više opuštajućim i produktivnijim:

- Često i u pravilnim razmacima uzimajte kratke stanke.
- Izvodite neke od vježbi istezanja.
- Udišite svjež zrak što češće možete.
- Redovite vježbajte i održavajte zdravo tijelo.



Upozorenje! Ne preporučujemo korištenje uređaja na krevetu ili ležaju. Ako je to ipak neizbježno, radite u kratkim razdobljima, redovito uzimajte stanke i izvodite neke od vježbi istezanja.



Za više podataka i pomoć pri recikliranju, posjetite ove web stranice:  
Širom svijeta: <http://global.acer.com/about/sustainability.htm>

## RASPAKIRANJE

Nakon otvaranja, provjerite nalaze li se u kutiji sljedeći predmeti i sačuvajte ambalažu za potrebe budućeg prijenosa ili prijevoza monitora.

- LCD Monitor

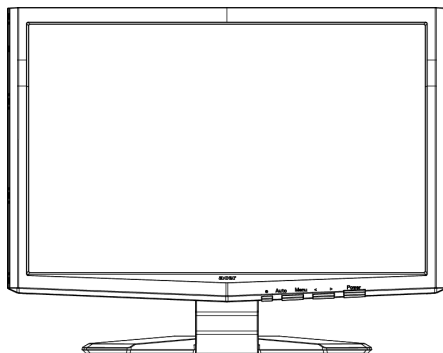

- Izmjenični kabel za napajanje
- DVI kabel (samo za modele s dvostrukim ulazom)
- D-SUB kabel

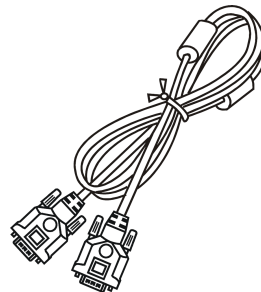
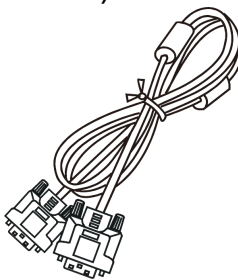
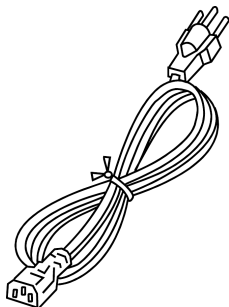

- Korisnički priručnik
- Brzi vodič



## Spajanje/uklanjanje postolja

### Montaža:

Poravnajte gumb za oslobađanje na dnu monitora s odgovarajućim utorima na dnu baze.

### Skidanje:

Prvo otpusite gumb za oslobađanje kao što je označeno prije skidanja baze i slijedite smjer strelice kako bi je skinuli

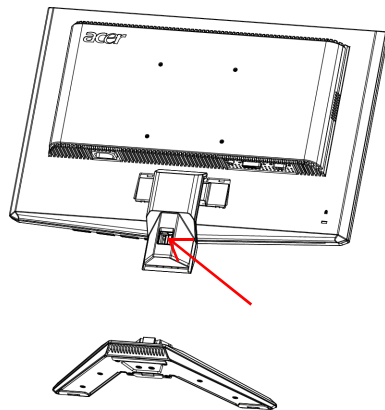
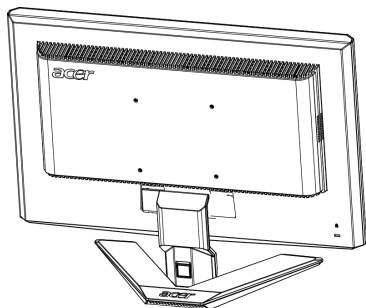

## UGAĐANJE POLOŽAJA

Za postizanje optimalnog kuta gledanja možete prilagoditi nagib monitora držeći monitor pomoću obje ruke na način prikazan na slici dolje.

Monitor možete nagnuti do 15 stupnjeva prema gore i 5 stupnjeva prema dolje, kao što je prikazano strelicom dolje.

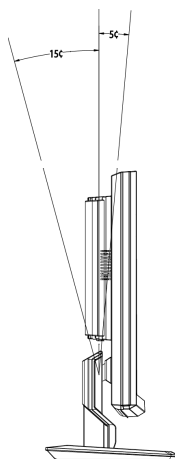

## ***PRIKLJUČIVANJE KABELA ZA NAPAJANJE***

- Provjerite odgovara li kabel za napajanje koji koristite lokalnoj električnoj mreži.
- Ovaj monitor ima univerzalno napajanje koje omogućuje rad na naponima 100/120 V AC ili 220/240 V AC. Nema potrebe za korisničkim prilagođavanjem.
- Jedan kraj kabela za napajanje priključite u izmjenični ulaz, a drugi kraj priključite u pripadajuću izmjeničnu utičnicu.
- Za uređaje koji rade na naponu 120 V AC:  
Koristite UL komplet kabela, SVT vodove i utikač od 10 A/125 V.
- Za uređaje koji rade na naponu 220/240 V AC (izvan SAD-a):  
Koristite komplet kabela koji uključuje H05VV-F kabel i utikač od 10 A, 250 V. Komplet kabela mora imati odgovarajuća sigurnosna odobrenja za zemlju u kojoj se oprema koristi.

## ***SIGURNOSNE MJERE OPREZA***

- Da biste izbjegli oštećenje kabela za napajanje, ne postavljajte monitor ili neki drugi predmet na kabel.
- Ne izlažite monitor padalinama, prevelikoj vlazi i prašini.
- Ne prekrivajte ventilacijske otvore monitora . Monitor uvijek smjestite na mjesto s dobrom ventilacijom.
- Ne postavljajte monitor nasuprot svijetle pozadine, sunčeve svjetlosti ili drugih izvora svjetlosti koji se mogu reflektirati na njegovoj površini. Monitor postavite malo ispod razine pogleda.
- Postupajte oprezno prilikom premještanja monitora.
- Pripazite da ne udarite i ne izgrebete osjetljivi zaslon.

## ***ČIŠĆENJE MONITORA***

Prilikom čišćenja monitora pridržavajte se sljedećih smjernica.

- Uvijek isključite monitor iz napajanja prije čišćenja.
- Zaslon, prednju i bočne stranice kućišta prebrišite mekanom krpom.



## UŠTEDA ENERGIJE

Putem kontrolnog signala iz kontrolera prikaza monitor ulazi u način "uštede energije", koji je označen žutom kontrolnom lampicom.

Stanje	Kontrolna lampica
UKLJ.	Plava
Ušteda energije	Žuta

Stanje uštede energije uključeno je do otkrivanja kontrolnog signala, odnosno do aktiviranja tipkovnice ili miša. Vrijeme vraćanja iz aktivnog stanja isključenosti u stanje uključenosti iznosi oko 5 sekundi.

## DDC

Radi lakše instalacije, monitor podržava Plug and Play mogućnost s vašim sustavom, ako i vaš sustav podržava DDC protokol. DDC (Display Data Channel) je komunikacijski protokol putem kojeg monitor automatski obavještava glavno računalo o svojim mogućnostima, primjerice, podržanim razlučivostima i pripadajućim vremenima odziva. Monitor podržava DDC2B standard.

## RASPORED KONTAKATA NA KONEKTORU



15 - polni signalni kabel za prikaz u boji

KONTAK-T BR.	OPIS	KONTAK-T BR.	OPIS
1.	Crvena	9.	+5V
2.	Zelena	10.	Logi ka masa
3.	Plava	11.	DDC-serijski prijenos
4.	Masa monitora	12.	DDC-Serial Data
5.	DDC-povrat	13.	H-sinkronizacija
6.	R-masa	14.	V-sinkronizacija
7.	G-masa	15.	DDC-serijski takt
8.	B-masa		

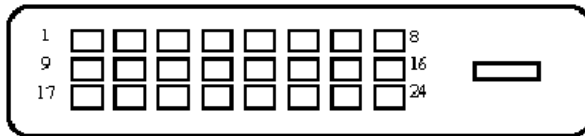

24-polni signalni kabel za prikaz u boji

Kontakt	Zna enje	Kontakt	Zna enje
1.	TMDS podaci 2-	13.	NC
2.	TMDS podaci 2+	14.	+5V Napajanje
3.	TMDS podaci 2/4 oklop	15.	GND (povrat za +5V hsinkro.vsinkro)
4.	NC	16.	Detekcija vru eg utika a
5.	NC	17.	TMDS podaci 0-
6.	DDC takt	18.	TMDS podaci 0+
7.	DDC podaci	19.	TMDS podaci 0/5 oklop
8.	NC	20.	NC
9.	TMDS podaci 1-	21.	NC
10.	TMDS podaci 1+	22.	TMDS oklop takta
11.	TMDS podaci 1/3 oklop	23.	TMDS takt +
12.	NC	24.	DDC TMDS takt-

### Tablica standardnih vremenskih postavki

Radi smanjenja potrebe za ugađanjem različitih načina rada, u monitoru su unaprijed postavljene najčešće korišteni načini rada (vidi tablicu dolje). Za optimalno ugađanje korisnik treba izvršiti funkciju Automatskog postavljanja putem "Full Screen" obrasca sustava Windows ili obrasca s priložene diskete. Ako nijedan način ne odgovara, željene načine rada korisnik može spremati u korisničkim načinima rada. Monitor može spremati do 9 korisničkih načina rada. Jedini uvjet za spremanje novog korisničkog načina jest da u novim podacima o prikazu razlika između zadanih načina rada i korisničkog načina bude 1 KHz za horizontalnu frekvenciju, 1 Hz za vertikalnu frekvenciju ili da se polaritet sinkr. signala razlikuje od onog kod zadanih načina rada.

Naèin	Razluèivost		
1	VGA	720 x 400	70 Hz
2	VGA	640 x 480	59.94 Hz
3	MAC	640 x 480	66.66 Hz
4	VESA	640 x 480	72 Hz
5	VESA	640 x 480	75 Hz
6		648 x 500	57.7 Hz
7	VESA	800 x 600	56.25 Hz
8	VESA	800 x 600	60 Hz
9	VESA	800 x 600	72 Hz
10	VESA	800 x 600	75 Hz
11	MAC	832 x 624	74.55 Hz
12	VESA	1024 x 768	60 Hz
13	VESA	1024 x 768	70 Hz
14	VESA	1024 x 768	75 Hz
15	VESA	1152 x 864	75 Hz
16	VESA	1280 x 960	60 Hz
17	VESA	1280 x 1024	60 Hz
18	VESA	1280 x 1024	75 Hz
19	VESA	1680 x 1050	60 Hz

## POSTAVLJANJE

Za povezivanje monitora na glavno računalo postupite na sljedeći način:  
Postupci

1. 1-1 Povezivanje videokabela
  - a. Monitor i računalo moraju biti isključeni iz napajanja (OFF).
  - b. Priključite VGA videokabel na računalo.
- 1-2 Digitalni kabel (samo za modele s dvostrukim ulazom)
  - a. Monitor i računalo moraju biti isključeni iz napajanja (OFF).
  - b. Jedan kraj 24-pinskog DVI kabela priključite sa stražnje strane monitora, a drugi kraj priključite na priključnicu računala.
2. Priključivanje kabela za napajanje  
Priključite kabel za napajanje na monitor i na pravilno uzemljenu izmjeničnu utičnicu.
3. Uključivanje monitora i računala  
Prvo uključite monitor, a potom i računalo.  
Taj raspored je veoma važan.
4. Ako monitor i dalje ne radi pravilno, pokušajte dijagnosticirati problem prema uputama iz odjeljka "Otklanjanje poteškoća".

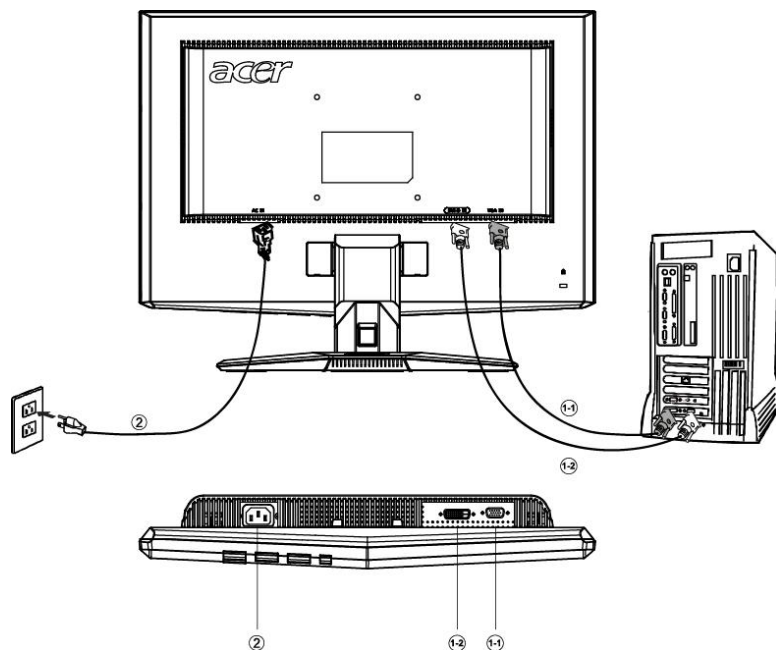

## KORISNIČKE KONTROLE

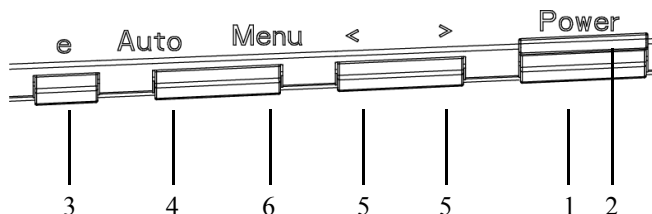

Kontrole na prednjoj ploči

1. Glavni prekidač:

Uključivanje i isključivanje monitora.

2. Kontrolna lampica napajanja:

Svijetli kada je napajanje uključeno.

3. Tipka za napajanje/izlaz:

1) Kada je OSD izbornik aktivan, ova tipka ima funkciju tipke za izlaz iz OSD izbornika.

2) Kada je OSD izbornik isključen, pritisnite ovu tipku za pristup željenom izborniku.

4. Tipka za autom. ugađanje/izlaz:

1) Kad je OSD izbornik aktivan ova tipka ima funkciju tipke za izlaz (EXIT-KEY) iz OSD izbornika.

2) Za aktiviranje funkcije automatskog ugađanja (eng. Auto Adjustment) pritisnite ovu tipku na 2 sekunde kad je OSD izbornik isključen.

Funkcija automatskog ugađanja služi za postavljanje značajki horiz. položaja (eng. Hpos), vert. položaja (eng. VPos), takta (eng. Clock) i fokusa (eng. Focus).

5. < / >

Pritisnite < ili > za odabir željene funkcije.

Pritisnite < ili > za izmjenu postavki željene funkcije.

6. MENU/ENTER:

Aktiviranje isključenog OSD izbornika, aktiviranje/deaktiviranje funkcije ugađanja kada je OSD izbornik aktivan.

## UGAĐANJE POSTAVKI

1. Pritisnite gumb MENU za otvaranje prozora OSD izbornika.
  2. Pritisnite < ili > za odabir željene funkcije.
  3. Pritisnite gumb MENU za odabir funkcije koju želite ugoditi.
  4. Pritisnite < ili > za izmjenu postavki željene funkcije.
  5. Za spremanje promjena i izlaz iz izbornika odaberite funkciju izlaza. Za ugađanje druge funkcije ponovite korake 2 do 4.
- Ponašanje Ekranskog izbornika serije P/X  
Kad korisnik pritisne gumb "MENU" (IZBORNIK) na prednjoj ploči

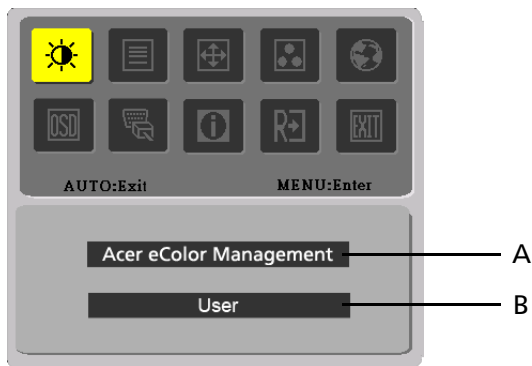

### A. Acer eColor Management

Ako je odabrana stavka "Acer eColor Management", pojavit će se ekranski izbornik "Acer eColor"

### B. USER

Ako je odabrana stavka "USER", pojavit će se Standardni ekranski izbornik



I. Ulaz analognih signala









II. Ulaz digitalnih signala

- **UGAĐANJE SLIKE**  
Opis funkcija kontrolnih lampica









#### A. Acer eColor Management









Ikona glavnog izbornika	Ikona podizbo- rnika	Stavka podizbo- rnika	Opis
	Nije dostupno	Korisni	Korisnički definirano. Moguće je fino podešavanje kojim se prilagođava svakoj situaciji
	Nije dostupno	Tekst	Optimalna ravnoteža svjetlosti i kontrasta sprječava naprezanje očiju. Najugodniji način čitanja teksta na zaslonu
	Nije dostupno	Standard	Tvorničke postavke. Odražava prirodne mogućnosti prikaza
	Nije dostupno	Grafika	Poboljšava boje i naglašava sitne pojedinosti. Slike i fotografije u živim bojama s oštrim pojedinostima
	Nije dostupno	Film	Prikaz scena na najčišći način. Vrlo životno predočava vizualne scene, čak i u neprikladno osvijetljenoj okolini

#### B. USER

Ikona glavnog izbornika	Ikona podizbo- rnika	Stavka podizbo- rnika	Opis
		Kontrast	Ugađanje kontrasta između prednjeg i pozadinskog dijela slike na zaslonu.
		Svjetlina	Ugađanje pozadinskog osvjetljenja slike na zaslonu.
		ACM	ACM (Adaptivno upravljanje kontrastom): ACM ON/OFF sklopka, zadani položaj je "OFF"
		Fokus	Ugađanje fokusa slike (dostupno samo u analognom naèinu rada).
		Takt	Ugađanje takta slike (dostupno samo u analognom naèinu rada).



Ikonaglavnogizbornika	Ikonapodizbornika	Stavka podizbornika	Opis
		Horiz. polo aj	Ugađanje horizontalnog polo aja(dostupno samo u analognomnaèinu rada).
		Vert. polo aj	Ugađanje vertikalnog polo aja(dostupno samo u analognomnaèinu rada).
	Nije dostupno	Toplo	Postavljanje temperature boje na toplu bijelu.
	Nije dostupno	Hladno	Postavljanje temperature boje na hladnu bijelu.
		Korisnik/crvena	Ugađanje intenziteta crvene, zelene i plave boje.
		Korisnik/zelena	
	Korisnik/plava		
	Nije dostupno	Engleski	Odabir više jezika.
	Nije dostupno	繁體中文	
	Nije dostupno	Njemaèki	
	Nije dostupno	Francuski	
	Nije dostupno	Španjolski	
	Nije dostupno	Talijanski	
	Nije dostupno	简体中文	
	Nije dostupno	日本語	
	Nije dostupno	Suomi	Samo za verziju ekranskog izbornika EMEA
	Nije dostupno	Nederlands	
	Nije dostupno	Русский	

Ikona glavnog izbornika	Ikona podizbornika	Stavka podizbornika	Opis
		Horiz. polo aj	Ugađanje horizontalnog polo aja OSD prozora
		Vert. polo aj	Ugađanje vertikalnog polo aja OSD prozora
		OSD istek vremena	Ugađanje vremena prikaza OSD prozora.
	Nije dostupno	Analogno	Odabir analognog ulaznog signala (D-Sub)
	Nije dostupno	Digitalno	Odabir digitalnog ulaznog signala (DVI)
	Nije dostupno	DDC/CI	Uklj./isklj. podrške za DDC/CI protokol
	Nije dostupno	Podaci	Prikaz razli ivosti, H/V frekvencije i ulaznog priklju ka koji se koristi za trenutnu funkciju mjerenja ulaznog signala.
	Nije dostupno	Resetiranje	Poništenje starih statusa automatske konfiguracije i postavljanje temperature boje na Hladno.
	Nije dostupno	Izlaz	Spremanje korisni kih postavki i ga šenje OSD izbornika.

- Acer eColor upravljanje OSD

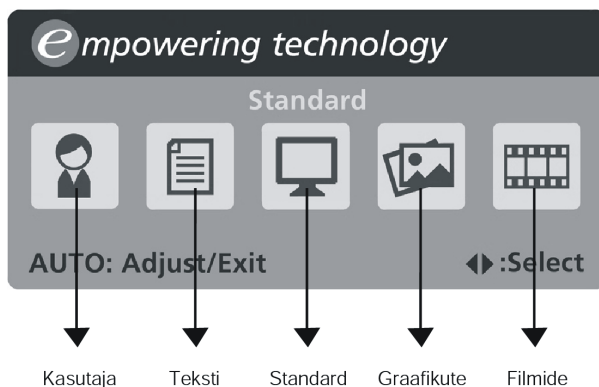

- Upute za rad  
Acer eColor upravljanje

Korak 1: Pritisnite "  tipku" za pokretanje Acer eColor upravljanja OSD i pristup raznim načinima

Korak 2: Pritisnite "<" ili ">" za odabir načina

Korak 3: Pritisnite " Auto tipku" za potvrdu načina rada i pokretanje automatskog podešavanja

- Obilježja i prednosti

Na	Obilje	Prednosti
<b>Standard</b>	Tvornike postavke	Odra
<b>Tekst</b>	Optimalna ravnote kontrasta sprjeava naprezanje oiju	Najugodniji nain itanja teksta na zaslону
<b>Grafika</b>	Poboljšava boje i naglašava sitne pojedinosti	Slike i fotografije u oštrim pojedinostima
<b>Film</b>	Prikaz scena na najiši nain	Vrlo ak i u neprikladno osvjetljenoj okolini
<b>Korisni</b>	Korisniki definirano	Mogue je fino podešavanje kojim se prilagoava svakoj situaciji

## OTKLANJANJE POTEŠKOĆA

Prije odnošenja LCD monitora u servis, pokušajte sami dijagnosticirati problem pomoću sljedećeg popisa za otklanjanje poteškoća.

(VGA način rada)

Problemi	Trenutni status	Rješenje
Nemasli-ke	Kontrolna lampica uklju-ena	· Pomou OSD-a namjestite postavke svjetline i kontrasta namaksimum ili ih resetirajte na tvorničke postavke.
	Kontrolna lampica isklju-ena	· Provjerite glavni prekida
	Svijetli žuta kontrolna lampica	· Provjerite je li kabel za izmjenično napajanje pravilno priklju- en na monitor.
· Provjerite je li kabel za prijenos videosignala pravilno priklju- en sa stražnje strane monitora		
Neuobi-čajenaslika	Nestabilna slika	· Provjerite podudaraju li se specifikacije grafičkog adaptora i monitora, kako biste spriječili postojanje nesukladnih frekvencija ulaznog signala
		· Pomoæu OSD-a ugodite RAZLUÈIVOST, TAKT, TAKT-FAZU, HORIZONTALNI I VERTIKALNI POLOŽAJ za nestandardne signale.
	Nema slike, slika nije prikazana po sredini zaslona, premala ili prevelika slika	· Ako slika nije prikazana na cijelom zaslonu, u OSD izborniku odaberite drugu razluèivost ili drugo vrijeme vertikalnog osvježavanja.
· Prièekajte nekoliko sekundi, ako nakon ugaðanja velièine slike želite zamijeniti ili iskljuèiti signalni kabel ili iskljuèiti monitor.		

(DVI način rada)

Problemi	Trenutni status	Rješenje
Nemaslike	Kontrolna lampica uključena	<ul style="list-style-type: none"><li>• Pomoću OSD-a namjestite postavke svjetline i kontrasta na maksimum ili ih resetirajte na tvorničke postavke.</li></ul>
	Kontrolna lampica isključena	<ul style="list-style-type: none"><li>• Provjerite glavni prekidač.</li><li>• Provjerite je li kabel za izmjenično napajanje pravilno priključen na monitor</li></ul>
	Svijetli žuta kontrolna lampica	<ul style="list-style-type: none"><li>• Provjerite je li kabel za prijenos videosignala pravilno priključen sa stražnje strane monitora.</li><li>• Provjerite je li uključeno napajanje računala.</li></ul>



## Declaration of Conformity

We,

**Acer Computer (Shanghai) Limited**  
3F, No. 168 Xizang medium road, Huangpu District,  
Shanghai, China

Contact Person: Mr. Easy Lai  
Tel: 886-2-8691-3089 Fax: 886-2-8691-3000  
E-mail: [easy\\_lai@acer.com.tw](mailto:easy_lai@acer.com.tw)

Hereby declare that:

<b>Product:</b>	<b>LCD Monitor</b>
<b>Trade Name:</b>	<b>Acer</b>
<b>Model Number:</b>	<b>P201W</b>
<b>SKU Number:</b>	<b>P201W xxx ("x" = 0~9, a ~ z, A ~ Z or Blank)</b>

Is compliant with the essential requirements and other relevant provisions of the following EC directives, and that all the necessary steps have been taken and are in force to assure that production units of the same product will continue comply with the requirements.

**EMC Directive 89/336/EEC, amended by 92/31/EEC and 93/68/EEC as attested by conformity with the following harmonized standards:**

- EN55022:1998 + A1:2000 + A2:2003, AS/NZS CISPR22:2002, Class B
- EN55024:1998 + A1:2001 + A2:2003
- EN61000-3-2:2000, Class D
- EN61000-3-3:1995 + A1:2001

**Low Voltage Directive 2006/95/EC as attested by conformity with the following harmonized standard:**

- EN60950-1:2001

**RoHS Directive 2002/95/EC on the Restriction of the Use of certain Hazardous Substances in Electrical and Electronic Equipment**

  
\_\_\_\_\_  
Easy Lai/ Director  
Acer Computer (Shanghai) Limited

Sep. 3, 2007 -  
Date



## Federal Communications Commission Declaration of Conformity

This device complies with Part 15 of the FCC Rules. Operation is subject to the following two conditions: (1) this device may not cause harmful interference, and (2) this device must accept any interference received, including interference that may cause undesired operation.

The following local Manufacturer /Importer is responsible for this declaration:

Product:	LCD Monitor
Model Number:	P201W
SKU Number:	P201W xxx ("x" = 0~9, a ~ z, or A ~ Z)
Name of Responsible Party:	Acer America Corporation
Address of Responsible Party:	333 West San Carlos St. San Jose, CA 95110 U. S. A.
Contact Person:	Acer Representative
Phone No.:	254-298-4000
Fax No.:	254-298-4147