

DAFTAR ISI

Catatan khusus untuk monitor LCD	1
Informasi untuk keselamatan dan kenyamanan Anda	2
Mengeluarkan Layar Monitor	5
Memasang/Melepas Dudukan Layar Monitor	6
Penyesuaian Posisi Layar	6
Menghubungkan Kabel Power	7
Peringatan Keselamatan	7
Membersihkan Layar Monitor	7
Penghematan Listrik	8
DDC	8
URUTAN PIN KONEKTOR	9
Tabel Penetapan Waktu Standar	11
Instalasi	12
Pengendalian oleh Pemakai	13
MENYESUAIKAN PENGATURAN	14
Pemecahan Masalah	19

CATATAN KHUSUS UNTUK MONITOR LCD

Gejala berikut ini bersifat normal pada monitor LCD dan tidak menunjukkan adanya gangguan.

CATATAN

- Berdasarkan karakteristik sinar fluorescent, layar kemungkinan akan berkedip-kedip saat baru digunakan. Matikan Switch Daya dan nyalakan kembali untuk memastikan layar berkedip ini hilang.
- Tingkat kecerahan layar dapat berubah tergantung pengaturan desktop yang Anda gunakan.
- Layar LCD memiliki piksel efektif hingga 99,99% atau lebih. Kemungkinan terdapat cacat piksel 0,01% atau kurang seperti piksel yang hilang atau piksel yang menyala terus-menerus.
- Berdasarkan karakteristik layar LCD, gambar dari layar sebelumnya masih akan terlihat saat pergantian layar (afterimage), jika gambar yang sama ditampilkan selama beberapa jam. Dalam hal ini, layar perlahan-lahan akan kembali normal dengan mengubah gambar atau mematikan Switch Daya selama beberapa jam.

Informasi untuk keselamatan dan kenyamanan Anda

Petunjuk keselamatan

Baca petunjuk ini dengan seksama. Simpan dokumen ini untuk penggunaan di lain waktu. Patuhi semua peringatan dan petunjuk yang ditandai pada produk ini.

HATI-HATI saat melepas konektor dari perangkat

Patuhi panduan berikut bila memasang dan melepaskan unit catu daya:

Pasang unit catu daya sebelum menghubungkan konektor daya ke stopkontak AC.

Lepaskan konektor daya sebelum melepaskan unit catu daya dari produk ini.

Jika sistem memiliki beberapa sumber daya, matikan sistem dengan melepaskan semua konektor daya dari catu daya.

HATI-HATI terhadap aksesibilitas

Pastikan stopkontak yang digunakan untuk memasang konektor daya mudah dijangkau dan berada di dekat operator peralatan. Bila Anda harus mematikan peralatan, pastikan untuk melepas konektor daya dari stopkontak.

Peringatan

- Jangan gunakan produk ini di dekat air.
- Jangan letakkan produk ini di tempat, dudukan, atau meja yang tidak stabil. Jika terjatuh, produk akan mengalami kerusakan fatal.
- Slot dan celah disediakan sebagai ventilasi untuk menjamin keandalan pengoperasian dan melindungi produk dari panas yang berlebihan. Celah ini tidak boleh tertutup atau terhalang. Celah tidak boleh terhalang dengan meletakkan produk ini di atas kasur, sofa, matras, atau permukaan sejenis. Produk ini tidak boleh diletakkan di dekat atau di atas radiator atau sumber panas, atau pada instalasi terpasang, kecuali jika tersedia ventilasi yang memadai.
- Hindari masuknya benda apapun ke dalam produk ini melalui slot kabinet, karena benda tersebut dapat menyentuh titik tegangan berbahaya atau menyebabkan hubungan arus pendek yang dapat mengakibatkan kebakaran atau sengatan arus listrik. Hindari cairan apapun tertumpah pada atau ke dalam produk.
- Agar komponen dalam tidak rusak dan baterai tidak bocor, jangan letakkan produk ini di atas permukaan yang bergetar.
- Jangan gunakan produk ini di area yang menimbulkan guncangan, hentakan, dan getaran, karena dapat menyebabkan hubungan singkat atau kerusakan pada perangkat rotor, HDD, Drive optik, bahkan bahaya kontak luar dari unit baterai lithium.

Mendengarkan secara aman

Untuk melindungi pendengaran, ikuti petunjuk yang disarankan oleh ahli THT berikut.

- Perkecil volume suara secara bertahap hingga Anda dapat mendengar dengan jelas dan nyaman tanpa gangguan.
- Setelah mengatur volume suara, jangan perbesar lagi jika telinga Anda telah terbiasa.
- Batasi waktu untuk mendengarkan musik pada volume tinggi.
- Hindari memperbesar volume untuk mengatasi kebisingan sekitar.
- Perkecil volume jika Anda tidak dapat mendengar pembicaraan orang di sekitar.

Memperbaiki produk

Jangan perbaiki sendiri produk ini, karena Anda dapat menyentuh titik tegangan berbahaya atau risiko lainnya saat membuka atau melepaskan penutup produk.

Serahkan semua perbaikan pada teknisi ahli.

Lepaskan konektor produk dari stopkontak, kemudian bawa ke teknisi servis ahli bila:

- kabel atau konektor daya rusak, sobek, atau terbakar
- produk terkena cairan
- produk terkena hujan atau air
- produk terjatuh atau casing rusak
- performa produk menunjukkan perubahan nyata, menandakan perlunya perbaikan
- produk tidak beroperasi secara normal setelah menjalankan petunjuk pengoperasian



Catatan: Atur kontrol hanya dengan cara yang telah dijelaskan dalam petunjuk pengoperasian, karena pengaturan kontrol yang tidak tepat dapat menimbulkan kerusakan dan menyulitkan kerja teknisi ahli untuk memperbaikinya kembali ke kondisi normal.

Informasi Piksel LCD

Unit LCD diproduksi dengan teknik manufaktur presisi tinggi. Meskipun demikian, beberapa piksel terkadang hilang atau muncul sebagai titik hitam atau merah. Kondisi ini tidak akan mempengaruhi gambar rekaman dan bukan merupakan kerusakan.

Tips dan informasi untuk kenyamanan penggunaan

Pengguna komputer dapat mengalami gangguan ketegangan mata dan sakit kepala setelah penggunaan dalam waktu lama. Pengguna juga dapat mengalami cedera fisik setelah bekerja berjam-jam di depan komputer. Lamanya bekerja, posisi duduk, perilaku kerja yang buruk, ketegangan, lingkungan kerja yang tidak nyaman, kesehatan dan faktor lainnya dapat memperbesar risiko cedera fisik.

Penggunaan komputer yang salah dapat menimbulkan gejala nyeri otot, tendonitis, tenosinovitis, atau gangguan otot rangka lainnya. Gejala berikut dapat dialami pada tangan, pergelangan tangan, lengan, bahu, leher, atau punggung:

- mati rasa, atau kebal rasa dan seperti terbakar
- sakit, tidak nyaman, atau lemah
- nyeri, linu, atau senut-senut
- kaku atau tegang
- menggigil atau lemas

Jika Anda mengalami gejala tersebut atau merasakan ketidaknyamanan yang terus-menerus dan/atau nyeri akibat menggunakan komputer, segera kunjungi dokter dan informasikan ke divisi kesehatan dan keselamatan perusahaan Anda.

Bagian berikut memberikan tips tentang meningkatkan kenyamanan dalam menggunakan komputer.

Mengetahui tingkat kenyamanan Anda

Kenali tingkat kenyamanan Anda dengan mengatur jarak pandang ke monitor, menggunakan sandaran kaki, atau meninggikan tempat duduk senyaman mungkin.

Coba beberapa tips berikut:

- hindari posisi duduk yang sama dalam waktu lama
- hindari membungkuk ke depan dan/atau bersandar ke belakang
- berdiri dan berjalan sesekali untuk melepaskan ketegangan pada otot kaki

- beristirahat sejenak untuk mengendurkan otot leher dan bahu
- hindari tekanan pada otot atau mengangkat bahu
- pasang layar eksternal, keyboard, dan mouse dengan benar dan nyaman mungkin
- jika Anda lebih sering melihat ke layar daripada ke dokumen, letakkan layar di bagian tengah meja kerja untuk meminimalkan ketegangan pada leher

Menjaga penglihatan Anda

Menatap terlalu lama, memakai kaca mata atau lensa kontak yang tidak memadai, silau, lampu ruangan yang terlalu terang, fokus layar buruk, huruf bacaan terlalu kecil, dan kontras layar terlalu rendah dapat membuat mata Anda lelah. Bagian berikut berisi saran tentang cara mengurangi kelelahan mata.

Mata

- Sesekali istirahatkan mata Anda.
- Jauhkan pandangan Anda dari monitor setelah waktu lama dan fokuskan pada titik yang jauh.
- Kedipkan mata Anda sesering mungkin untuk mencegah iritasi.

Layar

- Jaga kebersihan layar Anda.
- Posisikan kepala Anda lebih tinggi dari sisi atas layar sehingga titik pandang mata mengarah ke bawah saat menatap area tengah layar.
- Atur kecerahan dan/atau kontras layar ke tingkat yang nyaman agar teks lebih mudah dibaca dan gambar lebih tajam.
- Hindari silau dan pantulan dengan cara:
 - menempatkan layar pada posisi menghadap ke jendela atau sumber cahaya
 - mengurangi cahaya ruangan menggunakan gorden, tirai, atau kerai
 - menggunakan lampu baca
 - mengatur jarak pandang ke layar
 - menggunakan filter anti silau
 - menggunakan penutup layar, misalnya potongan karton yang diletakkan di sisi depan atas layar
- Hindari mengatur layar ke sudut pandang yang tidak semestinya.
- Hindari menatap sumber cahaya yang terang, misalnya ke arah jendela yang terbuka dalam waktu lama.

Membiasakan perilaku kerja yang baik

Biasakan perilaku kerja berikut agar Anda lebih produktif dan santai selama bekerja menggunakan komputer:

- Beristirahat sejenak dan sering.
- Lakukan gerakan ringan untuk mengendurkan otot.
- Hirup udara segar sesering mungkin.
- Berolahraga secara teratur dan jaga kesehatan.



Peringatan! Sebaiknya jangan gunakan produk di sofa atau kasur. Jika terpaksa, jangan lakukan terlalu lama, berhenti sesekali, dan lakukan gerakan ringan.



Untuk informasi lebih lanjut dan membantu program daur ulang, kunjungi situs Web berikut:
Di seluruh dunia: <http://global.acer.com/about/sustainability.htm>

MENGELUARKAN LAYAR MONITOR

Mohon periksa ketersediaan komponen-komponen berikut ketika Anda mengeluarkan layar monitor dari kardus, dan simpanlah kardusnya untuk digunakan pada kemudian hari sekiranya layar monitor ini akan dipindahkan ke tempat lain.

- Layar Monitor LCD

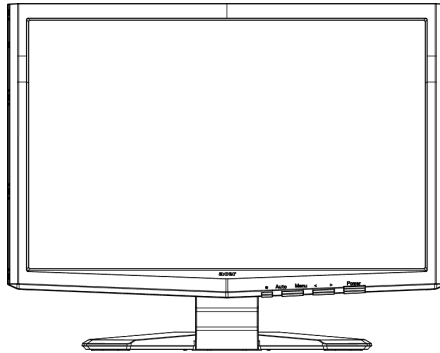

- Kabel power

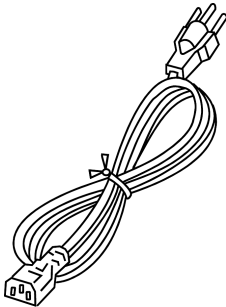

- Kabel DVI (Model Dual-Input)

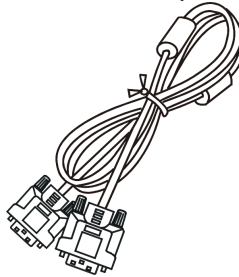

- Kabel SUB-D

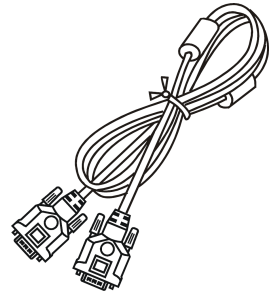

- Panduan Pemakai



- Petunjuk singkat pemasangan



MEMASANG DAN MELEPASKAN DUDUKAN LAYAR

Memasang:

Luruskan tombol pembuka di bagian dasar monitor dengan masing-masing slot di bagian bawah dudukan.

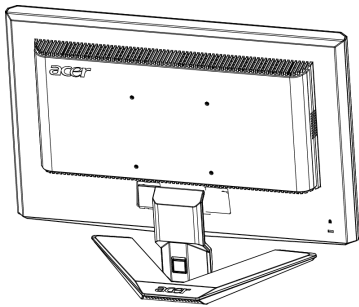

Melepaskan:

Tekan tombol pembuka seperti ditunjukkan pertama kali sebelum melepaskan dudukan dan perhatikan arah tanda panah untuk melepaskannya

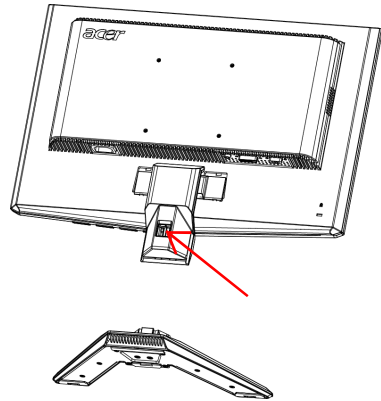

PENYESUAIAN POSISI LAYAR

Untuk mendapatkan posisi pandangan terbaik, Anda dapat menyesuaikan kemiringan layar monitor dengan menggunakan kedua tangan untuk memegang ujung layar seperti terlihat pada gambar di bawah ini. Layar monitor dapat dimiringkan sebesar 15 derajat ke atas atau 5 derajat ke bawah seperti yang digambarkan tanda panah di bawah ini.

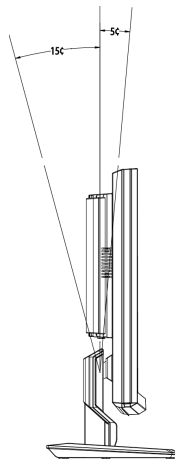

MEMASANG KABEL POWER

- Pastikan jenis kabel power yang Anda gunakan sesuai dengan jenis yang berlaku pada area Anda.
- Layar monitor ini dilengkapi dengan catu daya universal sehingga dapat beroperasi pada voltase 100/120V AC atau 220/240V AC. Tidak diperlukan penyesuaian voltage.
- Hubungkan ujung kabel power yang sesuai ke layar monitor dan ujung yang satu lagi pada stop kontak.
- Untuk pemakaian pada voltase 120V AC:
Gunakan UL Listed Cord Set, jenis kabel SVT dan colokan dengan kapasitas 10A/125V.
- Untuk pemakaian pada voltase 220/240 V AC (di luar Amerika Serikat):
Gunakan cord set yang terdiri dari H05VV-F cord dan colokan dengan kapasitas 10A,240V. Cord set tersebut harus memenuhi syarat keamanan yang cukup,yang berlaku di negara tempat alat listrik tersebut digunakan.

PERINGATAN KESELAMATAN

- Hindari meletakkan benda (termasuk layar monitor) di atas kabel power.
- Jauhkan monitor dari tempiasan hujan, kelembaban tinggi, atau debu.
- Jangan tutup celah ventilasi layar monitor. Selalu letakkan layar monitor pada tempat beraliran udara cukup.
- Jangan letakkan layar monitor menghadap sesuatu berlatar belakang cerah atau menghadap sumber cahaya yang dapat memantul pada permukaan layar monitor. Letakkan layar monitor tepat di bawah ketinggian mata.
- Hati-hati ketika memindahkan layar monitor.
- Hindari tindakan yang menimbulkan guncangan atau goresan terhadap permukaan layar karena permukaan layar tidak tahan guncangan , goresan dan gampang pecah.

MEMBERSIHKAN LAYAR MONITOR

Mohon ikuti panduan berikut dengan hati-hati ketika membersihkan layar monitor.

- Selalu lepaskan kabel power dari stop kontak sebelum melakukan pembersihan.
- Gunakan kain yang lembut untuk mengelap permukaan layar dan badan monitor bagian depan dan pinggir.

PENGHEMATAN LISTRIK

Layar monitor akan diubah oleh sinyal pengendali dari pengendali tampilan menjadi modus hemat listrik. Modus ini ditandai dengan LED berwarna amber (oranye pudar).

Status	Lampu LED
ON	Biru
Mode Penghemat Daya	oranye pudar

Status hemat listrik akan berlangsung sampai terdeteksi suatu sinyal kendali atau keyboard atau mouse diaktifkan. Diperlukan waktu sekitar 3 detik untuk perubahan status dari aktif OFF menjadi ON.

DDC

Untuk memudahkan instalasi, monitor ini mampu untuk plug-and-play dengan sistem yang Anda gunakan apabila sistem tersebut mendukung protokol DDC. DDC (Display Data Channel) adalah suatu protokol komunikasi yang melaluinya layar monitor secara otomatis menginformasikan kemampuannya kepada system induk, misalnya mendukung resolusi dan timing yang sesuai. Monitor ini mendukung standar DDC2B.

URUTAN PIN KONEKTOR

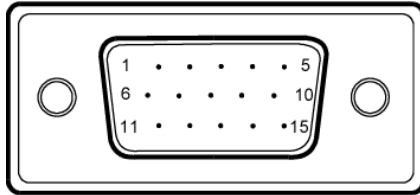

Kabel Sinyal Layar Warna 15-Pin

NO. PIN	KETERANGAN	NO. PIN	KETERANGAN
1.	Merah	9.	+5V
2.	Hijau	10.	Logic Ground
3.	Biru	11.	Ground Monitor
4.	Ground Monitor	12.	DDC-Serial Data
5.	DDC-return	13.	H-Sync
6.	R-Ground	14.	V-Sync
7.	G-Ground	15.	DDC-Serial Cloc
8.	B-Ground		

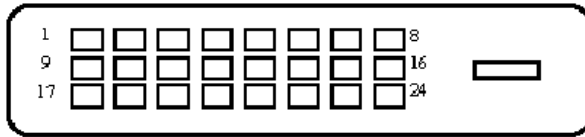

Kabel Sinyal Layar Warna 24-Pin

PIN	Keterangan	PIN	Keterangan
1.	TMDS Data2-	13.	NC
2.	TMDS Data2+	14.	Daya +5V
3.	TMDS Data 2/4 Shield	15.	GND (return untuk +5V hsync.vsync)
4.	NC	16.	Hot Plug Detect
5.	NC	17.	TMDS Data0-
6.	DDC Clock	18.	TMDS Data0+
7.	DDC Data	19.	TMDS Data 0/5 Shield
8.	NC	20.	NC
9.	TMDS Data1-	21.	NC
10.	TMDS Data1+	22.	TMDS Clock Shield
11.	TMDS Data 1/3 Shield	23.	TMDS Clock+
12.	NC	24.	DDC TMDS Clock-

Tabel Penetapan Waktu Standar

Untuk mengurangi keperluan menyetel berbagai modus yang berbeda, monitor ini dilengkapi dengan penyetelan awal yang sesuai dengan kebiasaan yang paling umum digunakan, seperti yang tercantum pada tabel di bawah ini. Untuk penyesuaian yang optimal, pemakai dianjurkan untuk melakukan setup otomatis yang dilakukan oleh sistem operasi pada pola full screen. Apabila modus yang sedang digunakan tidak sesuai dengan salah satu modus awal, pemakai dapat menyimpan modus yang disukai pada modus pemakai. Layar monitor ini dapat menyimpan sampai sebanyak 9 modus pemakai. Kondisi agar dapat disimpan sebagai modus pemakai adalah informasi tampilan yang baru harus berbeda frekuensi horisontal 1 KHz atau frekuensi vertikal 1 Hz atau polaritas sinyal sinkronisasi berbeda dengan modus awal.

Modus	Resolusi		
1	VGA	720 x 400	70 Hz
2	VGA	640 x 480	59.94 Hz
3	MAC	640 x 480	66.66 Hz
4	VESA	640 x 480	72 Hz
5	VESA	640 x 480	75 Hz
6		648 x 500	57.7 Hz
7	VESA	800 x 600	56.25 Hz
8	VESA	800 x 600	60 Hz
9	VESA	800 x 600	72 Hz
10	VESA	800 x 600	75 Hz
11	MAC	832 x 624	74.55 Hz
12	VESA	1024 x 768	60 Hz
13	VESA	1024 x 768	70 Hz
14	VESA	1024 x 768	75 Hz
15	VESA	1152 x 864	75 Hz
16	VESA	1280 x 960	60 Hz
17	VESA	1280 x 1024	60 Hz
18	VESA	1280 x 1024	75 Hz
19	VESA	1680 x 1050	60 Hz

INSTALASI

Untuk memasang layar monitor ini ke sistem komputer, ikuti langkah-langkah berikut ini:

Langkah-langkah

1. 1-1 Menghubungkan kabel video
 - a. Pastikan bahwa power layar monitor dan komputer dalam keadaan mati.
 - b. Hubungkan kabel video VGA ke komputer.
- 1-2 kabel DVI (hanya Model Dual-Input)
 - a. Pastikan bahwa power layar monitor dan komputer dalam keadaan mati.
 - b. Hubungkan ujung kabel DVI 24-pin ke bagian belakang monitor dan hubungkan ujung lainnya ke port DVI komputer.
2. Menghubungkan kabel power
Hubungkan kabel power ke layar monitor, kemudian masukkan colokan kabel ke stop kontak AC yang berhubungan dengan tanah.
3. Menghidupkan power layar monitor dan komputer.
Hidupkan power layar monitor terlebih dahulu, baru power komputer. Urutan ini sangat penting.
4. Apabila layar monitor masih tidak berfungsi dengan baik, silahkan lihat bagian Pemecahan Masalah.

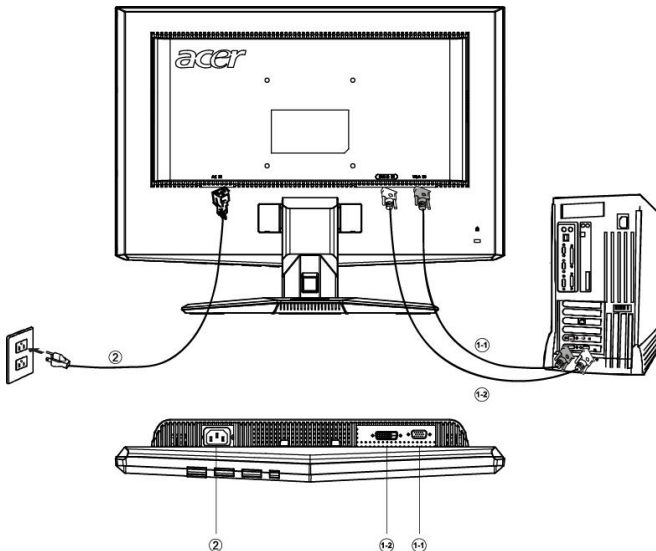

PENGENDALIAN OLEH PEMAKAI

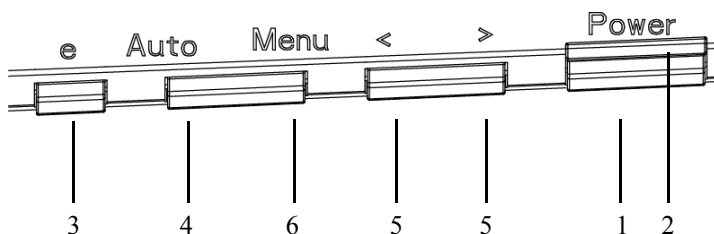

Pengendali Pada Panel Depan

1. Saklar power:

Menghidupkan atau mematikan power.

2. LED power:

Jika bersinar menyatakan power dalam keadaan menyala.

3. Pemberian Daya/Keluar:

1) Jika menu OSD dalam status aktif, tombol ini akan berfungsi sebagai TOMBOL-KELUAR (KELUAR menu OSD).

2) Bila menu OSD dalam status tidak aktif, tekan tombol ini untuk memilih mode skenario.

4. Tombol Pengaturan Otomatis/Keluar:

1) Jika menu OSD dalam status aktif, tombol ini akan berfungsi sebagai TOMBOL-KELUAR (KELUAR menu OSD).

2) Jika menu OSD dalam status tidak aktif, tekan tombol lebih dari 2 detik untuk mengaktifkan fungsi Pengaturan Otomatis. Fungsi Pengaturan Otomatis digunakan untuk mengatur HPos, VPos, Jam dan Fokus.

5. < / >

Tekan < atau > untuk memilih fungsi yang diinginkan. Tekan < atau > untuk mengubah pengaturan fungsi yang dipilih.

6. MENU/ENTER:

Aktifkan menu OSD saat OSD dalam posisi OFF atau aktifkan/nonaktifkan fungsi pengaturan saat OSD pada posisi ON.

MENYESUAIKAN PENGATURAN

1. Tekan tombol MENU untuk menampilkan jendela OSD.
2. Tekan < atau > untuk memilih fungsi yang diinginkan.
3. Tekan tombol MENU untuk memilih fungsi yang akan Anda atur.
4. Tekan < atau > untuk mengubah pengaturan fungsi yang dipilih.
5. Untuk keluar dan menyimpan, pilih fungsi keluar. Jika Anda ingin mengatur fungsi lainnya, ulangi langkah 2-4.

- Karakteristik OSD P/X Series
Bila pengguna menekan tombol "MENU" pada panel depan

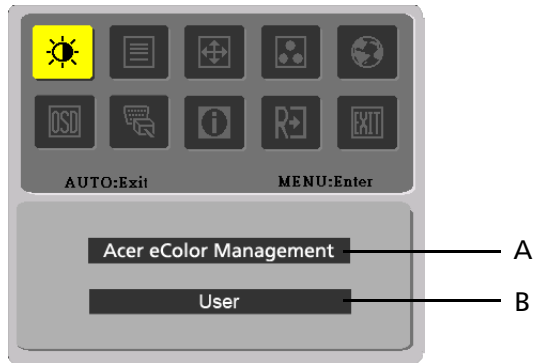

- A. Acer eColor Management
Jika memilih item "Acer eColor Management", OSD "Acer eColor" akan muncul
- B. USER
Jika memilih item "USER", OSD Standar akan muncul







I. Hanya Model Analog









II. Model Dual-Input

- **MENGATUR GAMBAR**
Keterangan untuk ikon kontrol fungsi

A. Acer eColor Management

Ikon Menu Utama	Ikon Sub Menu	Pilihan Sub Menu	Keterangan
	N/A	Pengguna	Didefinisikan pengguna. Pengesetan dapat disetel halus untuk menyesuaikan segala situasi
	N/A	Teks	Keseimbangan optimal kecerahan dan kontras mencegah kelelahan mata. Cara paling nyaman membaca teks di layar
	N/A	Standar	Pengesetan Default. Merefleksikan kemampuan tampilan asli
	N/A	Grafik	Meningkatkan warna dan menekankan detail halus. Gambar dan foto tampak dalam warna cerah dengan detail tajam
	N/A	Film	Menampilkan adegan-adegan dengan detail paling jelas. Menyajikan visual yang sangat bagus, bahkan dalam lingkungan dengan cahaya yang tidak tepat

B. USER

Ikon Menu Utama	Ikon Sub Menu	Pilihan Sub Menu	Keterangan
		Kontras	Mengatur tingkat kontras gambar.
		Kecerahan	Mengatur tingkat kecerahan gambar.
		ACM	ACM (Adaptive Contrast Management): Switch ON/OFF ACM, default adalah "OFF"
		Fokus	Mengatur fokus gambar (tersedia hanya dalam mode Analog).
		Clock	Mengatur gambar Clock (tersedia hanya dalam mode Analog).

Ikon Menu Utama	Ikon Sub Menu	Pilihan Sub Menu	Keterangan
		Posisi H.	Mengatur posisi horisontal gambar (tersedia hanya dalam mode Analog).
		Posisi V.	Mengatur posisi vertikal gambar (tersedia hanya dalam mode Analog).
	N/A	Panas	Mengatur temperatur warna menjadi putih panas.
	N/A	Dingin	Mengatur temperatur warna menjadi putih dingin.
		Pengguna/ Merah	Mengatur intensitas warna Merah/Hijau/Biru.
		Pengguna/ Hijau	
	Pengguna/ Biru		
	N/A	English	Pilihan Multi-Bahasa.
	N/A	繁體中文	
	N/A	Deutsch	
	N/A	Francais	
	N/A	Espanol	
	N/A	Italiano	
	N/A	简体中文	
	N/A	日本語	
	N/A	Suomi	Solo versione OSD EMEA
	N/A	Nederlands	
	N/A	Pyccknn	

Ikon Menu Utama	Ikon Sub Menu	Pilihan Sub Menu	Keterangan
		Posisi H	Adjust the horizontal position of the OSD.
		Posisi V	Adjust the vertical position of the OSD.
		Waktu nonaktif (batas waktu) OSD	Mengatur waktu nonaktif (batas waktu) OSD.
	N/A	Analog	Pilih sinyal input dari analog (Sub-D).
	N/A	Digital (Model Dual-Input)	Pilih sinyal input dari digital (DVI). (Model Dual-Input)
	N/A	DDC/CI	HIDUP/MATIKAN dukungan DDC/CI.
	N/A	Informasi	Menampilkan resolusi, frekuensi H/V dan port input dari penghitungan waktu input yang aktif (input timing).
	N/A	Reset	Menghapus semua status sebelumnya dari konfigurasi otomatis dan mengaktifkan kembali konfigurasi otomatis.
	N/A	Keluar	Menyimpan pengaturan pengguna dan keluar dari menu OSD.

- Tampilan di Layar Acer eColor Management

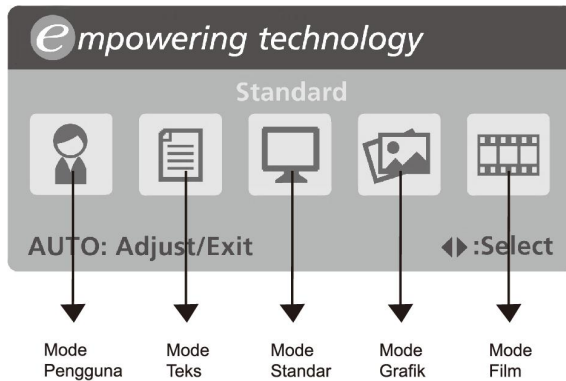

- Instruksi Pengoperasian
Acer eColor Management

Langkah 1: Tekan "Kunci  " untuk membuka Tampilan di Layar Acer eColor Management dan mengakses mode skenario.

Langkah 2: Tekan "<" atau ">" untuk memilih mode

Langkah 3: Tekan "Kunci Auto" untuk mengonfirmasi mode dan menjalankan Auto Adjust (Penyetelan Otomatis)

- Fitur dan Manfaat

Mode	Fitur	Manfaat
Standar	Pengesetan Default	Merefleksikan kemampuan tampilan asli
Teks	Keseimbangan optimal kecerahan dan kontras mencegah kelelahan mata	Cara paling nyaman membaca teks di layar
Grafik	Meningkatkan warna dan menekankan detail halus	Gambar dan foto tampak dalam warna cerah dengan detail tajam.
Film	Menampilkan adegan-adegan dengan detail paling jelas	Menyajikan visual yang sangat bagus, bahkan dalam lingkungan dengan cahaya yang tidak tepat
Pengguna	Didefinisikan pengguna	Pengesetan dapat disetel halus untuk menyesuaikan segala situasi

PEMECAHAN MASALAH

Sebelum mengirim layar monitor LCD Anda untuk diservis, mohon periksa daftar pemecahan masalah di bawah ini untuk mencoba mendiagnosis penyebabnya.

(VGA Mode)

Masalah	Kondisi Layar Monitor	Penanganan
Tidak ada gambar	LED menyala	<ul style="list-style-type: none"> ● Gunakan OSD, maksimalkan kecerahan dan kontras tampilamAtau reset menjadi nilai awal.
	LED mati	<ul style="list-style-type: none"> ● periksa saklar power ● Periksa apakah kabel power terhubung ke layar monitor dengan benar.
	LED berwarna amber (oranye pudar)	<ul style="list-style-type: none"> ● Periksa apakah kabel sinyal video terhubung dengan benar ke bagian belakang layar monitor
		<ul style="list-style-type: none"> ● Periksa apakah power sistem komputer dalam keadaan ON.
Gambar tidak normal	Gambar tidak stabil	<ul style="list-style-type: none"> ● Periksa apakah spesifikasi kartu video dan layar monitor sesuai karena hal ini dapat menyebabkan ketidaksesuaian frekuensi sinyal masukan.
	Tampilan hilang, bagian tengah layar bergeser, atau ukuran tampilan terlalu kecil atau terlalu besar	<ul style="list-style-type: none"> ● Gunakan OSD, sesuaikan RESOLUSI, (CLOCK, fase CLoCK), posisi horizontal dan posisi vertikal dengan sinyal yang tidak baku.
		<ul style="list-style-type: none"> ● Gunakan OSD, bila tidak bisa menampilkan satu layar penuh, coba pilih ukuran resolusi yang lain, atau pilih vertical refresh timing yang lain.
		<ul style="list-style-type: none"> ● Setelah melakukan penyetelan tunggu beberapa detik sebelum mengganti kabel sinyal atau mencabut kabel sinyal atau mematikan power monitor.

(DVI Mode)

Masalah	Kondisi Layar Monitor	Penanganan
Tidak ada gambar	LED menyala	<ul style="list-style-type: none">● Gunakan OSD, maksimalkan kecerahan dan kontras tampilamAtau reset menjadi nilai awal.
	LED mati	<ul style="list-style-type: none">● periksa saklar power
		<ul style="list-style-type: none">● Periksa apakah kabel power terhubung ke layar monitor dengan benar.
	LED berwarna amber (oranye pudar)	<ul style="list-style-type: none">● Periksa apakah kabel sinyal video terhubung dengan benar ke bagian belakang layar monitor
<ul style="list-style-type: none">● Periksa apakah power sistem komputer dalam keadaan ON.		



Declaration of Conformity

We,

Acer Computer (Shanghai) Limited

3F, No. 168 Xizang medium road, Huangpu District,
Shanghai, China

Contact Person: Mr. Easy Lai

Tel: 886-2-8691-3089 Fax: 886-2-8691-3000

E-mail: easy_lai@acer.com.tw

Hereby declare that:

Product:	LCD Monitor
Trade Name:	Acer
Model Number:	P201W
SKU Number:	P201W xxx ("x" = 0~9, a ~ z, A ~ Z or Blank)

Is compliant with the essential requirements and other relevant provisions of the following EC directives, and that all the necessary steps have been taken and are in force to assure that production units of the same product will continue comply with the requirements.

EMC Directive 89/336/EEC, amended by 92/31/EEC and 93/68/EEC as attested by conformity with the following harmonized standards:

- EN55022:1998 + A1:2000 + A2:2003, AS/NZS CISPR22:2002, Class B
- EN55024:1998 + A1:2001 + A2:2003
- EN61000-3-2:2000, Class D
- EN61000-3-3:1995 + A1:2001

Low Voltage Directive 2006/95/EC as attested by conformity with the following harmonized standard:

- EN60950-1:2001

RoHS Directive 2002/95/EC on the Restriction of the Use of certain Hazardous Substances in Electrical and Electronic Equipment

Easy Lai

Easy Lai / Director
Acer Computer (Shanghai) Limited

Sep. 3, 2007 -
Date



Federal Communications Commission Declaration of Conformity

This device complies with Part 15 of the FCC Rules. Operation is subject to the following two conditions: (1) this device may not cause harmful interference, and (2) this device must accept any interference received, including interference that may cause undesired operation.

The following local Manufacturer /Importer is responsible for this declaration:

Product:	LCD Monitor
Model Number:	P201W
SKU Number:	P201W xxx ("x" = 0~9, a ~ z, or A ~ Z)
Name of Responsible Party:	Acer America Corporation
Address of Responsible Party:	333 West San Carlos St. San Jose, CA 95110 U. S. A.
Contact Person:	Acer Representative
Phone No.:	254-298-4000
Fax No.:	254-298-4147