

peciálne poznámky o LCD monitoroch	1
Informácie pre vašu bezpečnosť a pohodlie	2
Vybalenie	5
Montáž a demontáž stojana	6
Nastavenie polohy obrazu	6
Pripojenie napájacieho kábla	7
Bezpečnostné opatrenia	7
Cistenie vášho monitora	7
Úspora energie	8
DDC	8
PRIRADENIE KOLÍKOV KONEKTORA	9
Tabuľka štandardnej synchronizácie	11
nštalácia	12
Ovládacie prvky	13
IAKO ZMENIT NASTAVENIE	14
Riešenie problémov	19

ŠPECIÁLNE POZNÁMKY O LCD MONITOROCH

Nasledujúce symptómy sú pre LCD monitor normálne a neznamenajú žiadny problém.

POZNÁMKY

- V dôsledku vlastností žiarivkového svetla, môže obrazovka pri prvotnom použití blikať. Monitor vypnite a opätovne zapnite, aby ste sa uistili, či blikanie prestalo.
- V závislosti od použitého podkladu môžete badať jemne nerovnomerný jas na obrazovke.
- LCD obrazovka má 99,99% efektívnych pixelov alebo viac. Môže obsahovať 0,01% kazov alebo menej, ako sú chýbajúci pixel alebo trvale svietiaci pixel.
- Kvôli charakteru LCD obrazovky, môže po prepnutí obrazu zostať na obrazovke tien predchádzajúcej obrazovky, ak je rovnaký obraz zobrazený niekoľko hodín. V takom prípade sa obrazovka pomaly zotavuje zmenou obrazu alebo vypnutím monitora na niekoľko hodín.

Informácie pre vašu bezpečnosť a pohodlie

Bezpečnostné pokyny

Pozorne si tieto pokyny prečítajte. Tento dokument pre možnú budúcu potrebu uschovajte. Postupujte podľa všetkých varovaní a pokynov vyznačených na výrobku.

DÁVAJTE SI POZOR na zástrčku ako rozpojovacie zariadenie

Pri pripájaní alebo odpájaní prívodu energie k sieťovej jednotke postupujte podľa pokynov. Sieťovú jednotku nainštalujte pred pripojením sieťového kábla k zásuvke striedavého prúdu. Pred odpojením sieťovej jednotky od výrobku odpojte sieťový kábel zo zásuvky.

Ak je systém vybavený viacerými zdrojmi napájania, prívod elektrickej energie odpojte odpojením všetkých sieťových káblov od zdroja energie.

DBAJTE na prístupnosť

Presvedčte sa, že zásuvka, ku ktorej chcete pripojiť sieťový kábel je ľahko dostupná a je umiestnená čo najbližšie k užívateľovi zariadenia. Ak potrebujete prívod elektrickej energie do zariadenia, odpojte od elektrickej zásuvky sieťový kábel.

Upozornenia

- Tento výrobok nepoužívajte v blízkosti vody.
- Výrobok neumiestňujte na nestabilný vozík, stojan alebo stolík. Ak výrobok spadne, môže dôjsť k jeho vážnemu poškodeniu.
- Štrbiny a otvory určené pre vetranie zabezpečujú spoľahlivú činnosť výrobku a chránia ho pred prehriatím. Tieto otvory nesmú byť blokované ani zakryté. Otvory by nikdy nemali byť zablokované umiestnením výrobku na posteľ, pohovku, koberec alebo na iný podobný povrch. Tento výrobok by sa nikdy nemal umiestňovať v blízkosti alebo na radiátor alebo zdroj tepla, ani do zapustených miest, a to pokiaľ nie je zabezpečené dostatočné vetranie.
- Do tohto výrobku nezasúvajte cez ktorýkoľvek otvor na skrinke žiadne predmety, pretože môže dôjsť k styku s bodmi s nebezpečným napätím alebo so skratovanými časťami, čoho dôsledkom môže byť vznik požiaru alebo elektrického šoku. Na výrobok ani do jeho vnútra nenalievajte tekutiny akéhokoľvek druhu.
- Aby ste zabránili poškodeniu vnútorných prvkov a aby ste zabránili vytečeniu batérie, výrobok neumiestňujte na miesto s výskytom vibrácií.
- Nikdy nepoužívajte na športoviskách v telocvičniach alebo na iných miestach s výskytom vibrácií, a to kvôli možnému vzniku skratu alebo poškodeniu rotačných zariadení, mechaniky pevného disku, optickej mechaniky a kvôli vystaveniu rizikám spôsobeným lítiovou batériou.

Bezpečné počúvanie

Aby ste ochránili svoj sluch, postupujte podľa týchto pokynov odporúčaných sluchovými expertmi.

- Hlasitosť zvyšujte postupne dokiaľ nebude zvuk počuť čisto, pohodlne a bez akéhokoľvek skreslenia.
- Po nastavení úrovne hlasitosti hlasitosť nezvyšujte pred nastavením slúchadiel.
- Obmedzte dlhé doby počúvania hlasitej hudby.
- Vyhnite sa zvyšovaniu hlasitosti kvôli prekrytiu hlasitých prostredí.
- Ak nepočujete ľudí, ktorí s vami hovoria, hlasitosť znížte.

Vykonávanie servisných činností týkajúcich sa výrobku

Sami sa nesnažte vykonávať servisné činnosti týkajúce sa výrobku; otvorením a odstránením krytov sa vystavíte nebezpečným napätiam a iným nebezpečenstvám. Všetky servisné zásahy prekonzultujte zverte kvalifikovaným servisným technikom.

Výrobok odpojte od prívodu elektrickej energie (zásuvky na stene) a zverte ho kvalifikovanému servisnému personálu ak:

- sieťový kábel alebo zástrčka sú poškodené, prerazané alebo rozstrapkané
- na výrobok sa rozliala tekutina
- výrobok bol vystavený účinkom dažďa alebo vody
- výrobok spadol, alebo ak došlo k poškodeniu jeho skrinky
- výrobok vykazuje jasnú zmenu vo fungovaní, čo je náznamom potreby vykonania servisu
- výrobok nefunguje bežným spôsobom v prípade postupovania podľa pokynov na prevádzku



Poznámka: Nastavujte jedine ovládače, ktoré sú uvedené v návode na obsluhu, pretože nesprávne nastavenie ostatných ovládačov môže mať za následok poškodenie. Kvalifikovaný technik bude musieť následne vynaložiť veľké množstvo práce obnovenie výrobku do normálneho prevádzkového stavu.

Vyhlasenie o pixloch pre LCD

LCD jednotka je vyrobená pomocou vysoko presných výrobných techník. Predsa len však môže niekedy dôjsť vyhoreniu niektorých pixlov alebo k ich zobrazeniu v podobe čiernych alebo červených bodov. Táto skutočnosť nemá vplyv na zaznamenaný obraz a nepredstavuje poruchu.

Tipy a informácie pre pohodlné použitie

Užívateľia počítačov sa môžu po dlhodobom používaní sťažovať na namáhanie očí alebo bolesti hlavy. Užívateľia sú zároveň vystavení fyzickým poraneniam v prípade dlhých dób strávených pred počítačom. Dlhé pracovné doby, zlá poloha, zlé pracovné návyky, stres, neprimerané pracovné podmienky, osobné zdravie a ostatné faktory vo veľkej miere zvyšujú riziko vzniku fyzického poranenia.

Nesprávny spôsob používania počítača môže viesť k vzniku syndrómu karpálneho tunela, tendonitídy, tenosynovitídy alebo iných muskuloskeletálnych porúch. V rukách, ramenách, pleciach, krku alebo chrbte sa môžu objaviť nasledujúce príznaky:

- strnulosť, páliaca alebo štipavá bolesť
- bolesť, bolestivosť alebo citlivosť
- bolesť, opuchy alebo búšenie
- stuhnutie alebo napätosť
- pocit chladu alebo slabosti

Ak sa u vás vyskytne niektorý z týchto príznakov, alebo akýkoľvek iný príznak, ktorý sa opakuje alebo pretrváva a spôsobuje sklúčenosť a/alebo bolesť a je spôsobený používaním počítača, okamžite navštívte svojho lekára a o tejto skutočnosti informujte odbor ochrany zdravia a bezpečnosti zriadený vašim zamestnávateľom.

Nasledujúca časť ponúka tipy na pohodlnú prácu s počítačom.

Nájdienie zóny pre pohodlnú prácu

Nájdite si svoju zónu pre pohodlnú prácu, nastavte uhol sledovania monitora; pomocou opierky nôh alebo zvýšenia výšky sedu si zabezpečte maximálne pohodlie. Postupujte podľa nasledujúcich tipov:

- vyhýbajte sa dlhodobému zotrvaniu v nehybnej polohe
- vyhýbajte sa hrbeniu a/alebo prehýbaniu dozadu
- pravidelne sa postavte a poprechádzajte sa, čím odstránite zo svojich svalov na nohách napätie

- na uvoľnenie pliec a krku si urobte krátke prestávky
- vyhnite sa namáhaniu svalov alebo pokrčeniu ramenami
- nainštalujte si externý displej, klávesnicu a myš správne a tak, aby ste ich pohodlne dosiahli
- ak na monitor pozeráte častejšie ako na dokument, umiestnite displej na stred pracovnej plochy a minimalizujte tak napätie krku

Starostlivosť o zrak

Dlhodobé sledovanie, nosenie nesprávnych okuliarov alebo kontaktných šošoviek, nadmerné interiérové osvetlenie, zle zaostrenie obrazovky, veľmi malé typy písma a displeje s nízkym kontrastom môžu vaše oči namáhať. V nasledujúcich častiach je uvedené, ako znížiť namáhanie očí.

Oči

- Svoje oči nechajte často odpočinúť.
- Počas pravidelných prestávok sa pozrite mimo monitora; pozrite sa a zaostríte na ste zabránili vysušovaniu očí.
- Displej vzdialený bod.

Často žmurkajte, aby

- Displej udržiajte v čistote.
- Vaša hlava musí byť vyššie ako je horný okraj displeja a tak, ak sa budete pozerat' na stred displeja, bude váš zrak smerovat' nadol.
- Jas a/alebo kontrast displeja nastavte tak aby ste dosiahli pohodlnú úroveň pre lepšiu čitateľnosť textu a čistotu obrázkov.
- Lesk a odrazy eliminujte pomocou:
 - umiestnenia displeja takým spôsobom, aby bok displeja smeroval smerom k oknu alebo akémukoľvek inému zdroju svetla
 - minimalizovania izbového osvetlenia pomocou závesov, tienidiel alebo roliet
 - používania osvetlenia pracovného miesta
 - zmeny uhla sledovania displeja
 - používania filtra na zníženie lesku
 - používania štítu displeja, akým je napríklad kus kartónu predĺžený od predného horného okraja
- Zabráňte nastaveniu displeja do polohy s nevhodným uhlom sledovania.
- Vyhnite sa dlhodobému pozeraniu do jasných zdrojov svetla, akými sú otvorené okná.

Rozvíjanie dobrých pracovných návykov

nasledujúce pracovné návyky rozvíjajte, aby ste takto dosiahli pohodlné a produktívne používanie počítača:

- Pravidelne a často si robte prestávky.
- Vykonávajte nejaké natáhovacie cviky.
- Čo najčastejšie sa nadýchajte čerstvého vzduchu.
- Pravidelne cvičte a udržiajte si zdravie svojho tela.

VYBALENIE

Po vybalení výrobku, prosím skontrolujte prítomnosť nasledujúcich položiek a uchovajte baliaci materiál pre prípad potreby zaslania alebo prepravy monitora.

- LCD Monitor

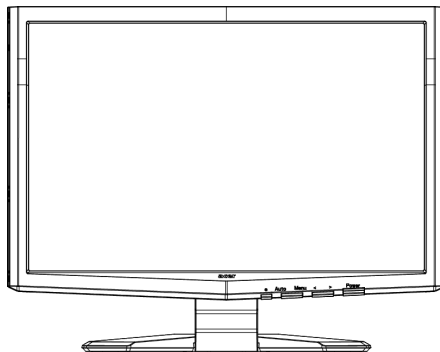

- Napájací kábel

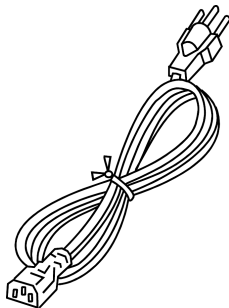

- DVI kábel (Len model s duálnym vstupom)

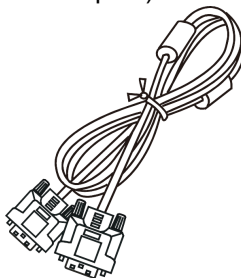

- Kábel s subminiaturným konektorom typu D

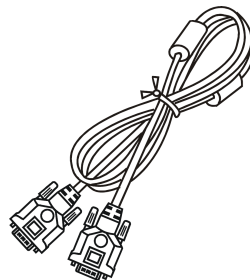

- Uživatelská príručka



- Prírucka pre rýchlu inštaláciu



Montáž a demontáž stojana

Inštalácia:

Uvoľňovacie tlačidlo na spodnej strane monitora zrovnajte so zodpovedajúcimi otvormi na spodnej strane základne.

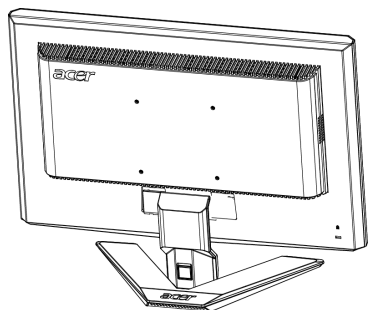

Demontáž:

Uvoľňovacie tlačidlo stlačte tak, ako je to znázornené a následne odoberte základňu v smere šípky.

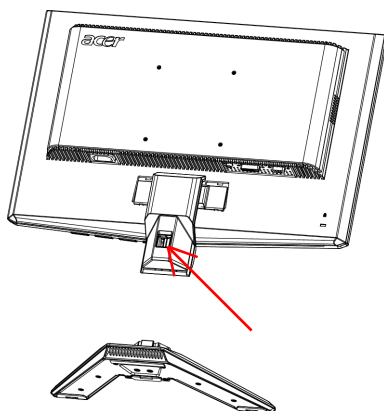

NASTAVENIE POLOHY OBRAZU

Za účelom optimalizácie najlepšieho uhla pohľadu môžete nastaviť sklon monitora pomocou oboch rúk držaním za hrany monitora, ako je to vyobrazené nižšie. Monitor je možné nastaviť od 15 stupňov nahor až do 5 stupňov nadol ako naznačuje šípka dolu.

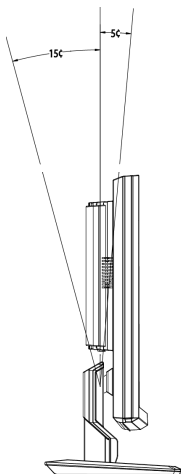

SK-6

PRIPOJENIE NAPÁJACIEHO KÁBLA

- Uistite sa, že napájací, ktorý používate, je správny pre vašu oblasť.
- Tento monitor má externý univerzálny zdroj, ktorý umožňuje prevádzku buď pod napätím 100/120 V str. alebo 220/240 V str. Nie je potrebné žiadne nastavenie užívateľom.
- Zapojte jeden koniec napájacieho kábla do zásuvky striedavého prúdu a zapojte druhý koniec do príslušného vývodu.
- Pre jednotku využívajúcu 120 V str.:
Použite UL kábel, typ SVT a zásuvku 10 A/125 V.
- Pre jednotku využívajúcu 220/240 V str. (mimo USA):
Použite kábel, typ H05VV-F a zásuvku 10 A/250 V. Kábel by mal mať príslušné bezpečnostné osvedčenia pre krajinu, kde bude zariadenie inštalované.

BEZPEČNOSTNÉ OPATRENIA

- Aby ste predišli poškodeniu kábla, neumiestňujte monitor alebo iné ťažké predmety na napájací kábel.
- Nevystavuje monitor dažďu, nadmernej vlhkosti alebo prachu.
- Nezakrývajte vetracie otvory monitora. Monitor vždy umiestnite na miesto s dostatočným vetraním.
- Monitor neumiestňujte pred jasný podklad alebo na miesta kde slnečné žiarenie alebo iné zdroje svetla osvetľujú obrazovku. Monitor umiestnite pod úroveň očí.
- Pri prevoze monitora zaobchádzajte opatrne.
- Vyhnite sa úderom alebo poškriabaniu obrazovky, obrazovka je krehká.

CISTENIE VÁŠHO MONITORA

Pred čistením monitora si precítajte a postupujte podľa bezpečnostných pokynov.

- Monitor pred čistením vždy vypojte zo zásuvky.
- Na čistenie skrinky je najlepšie použiť zľahka teplou vodou navlhčenú handričku.

ÚSPORA ENERGIE

Monitor sa prepne do režimu "úspora energie" ovládacím signálom z ovládacej jednotky obrazovky, čo naznačuje aj žltá napájacia LED kontrolka.

Stav	Svetlo LED
ZAPNUTÁ	Modrý
Režim úspory energie	Žltá

Stav úspory energie bude zotrvať až do detekcie ovládacieho signálu, alebo ktívacie klávesnice alebo myši. Čas obnovenia z režimu VYPNUTÝ späť na stav ZAPNUTÝ je asi 3 sekundy.

DDC

Na ulahčenie inštalácie je monitor vybavený funkciou Plug and Play s vaším systémom, ak tento systém tiež podporuje DDC protokol. DDC (Display Data Channel) je komunikačný protokol, cez ktorý monitor aktuálne informuje riadiaci systém o svojich schopnostiach, napr. podporované rozlíšenia a zodpovedajúce casovanie. Tento monitor podporuje DDC2B štandard.

PRIRADENIE KOLÍKOV KONEKTORA

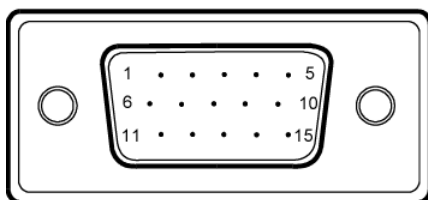

15 kolíkový signálny kábel pre farebné zobrazenie

KOLÍK ĚÍSLO	POPIS	KOLÍK ĚÍSLO	POPIS
1.	Ěervený	9.	+5V
2.	Zelený	10.	Uzemnenie logických obvodov
3.	Modrý	11.	Uzemnenie monitora
4.	Uzemnenie monitora	12.	DDC - Sériové údaje
5.	DDC - spätný	13.	H - synchronizácia
6.	R - uzemnenie	14.	V - synchronizácia
7.	G - uzemnenie	15.	DDC - Sériová synchronizácia
8.	B - uzemnenie		

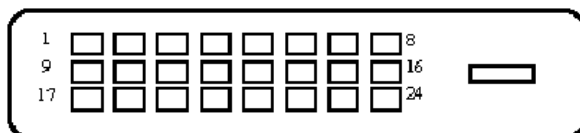

24 kolíkový signálny kábel pre farebné zobrazenie

KOLÍK	Význam	KOLÍK	Význam
1.	TMDS údaje 2-	13.	NC
2.	TMDS údaje2+	14.	Príkon +5V
3.	TMDS údaje 2/4 tienenie	15.	GND (spätný pre +5V h. synch. v. synch.)
4.	NC	16.	Rozpoznanie aktivaènej zástrèky
5.	NC	17.	TMDS údaje0-
6.	DDC synchronizácia	18.	TMDS údaje0+
7.	DDC údaje	19.	TMDS údaje 0/5 tienenie
8.	NC	20.	NC
9.	TMDS údaje1-	21.	NC
10.	TMDS údaje1+	22.	Tienenie TMDS synchronizácie
11.	TMDS údaje 1/3 tienenie	23.	TMDS synchronizácia +
12.	NC	24.	DDC TMDS synchronizácia -

Tabuľka štandardnej synchronizácie

Potrebu individuálneho nastavovania jednotlivých režimov znižuje monitor prednastavenými režimami, ktoré sa väčšinou používajú, ako je uvedené v nasledujúcej tabuľke. Optimálne nastavenia sa dosiahnu automatickým nastavením pod vzorom "Full Screen" (plná obrazovka) v systéme Windows. Ak použitý režim nezodpovedá žiadnemu prednastavenému, môžete si nastavenia uchovať pod užívateľskými nastaveniami. Monitor je schopný uchovať až 9 užívateľských režimov. Jedinou podmienkou pre uchovanie užívateľského režimu je nová informácia o vodorovnej frekvencii musí mať rozdiel 1 kHz alebo 1 Hz pre zvislú frekvenciu, alebo aby synchronizačné polariry boli odlišné od prednastavených.

Režim	Rozlíšenie		
1	VGA	720 x 400	70 Hz
2	VGA	640 x 480	59.94 Hz
3	MAC	640 x 480	66.66 Hz
4	VESA	640 x 480	72 Hz
5	VESA	640 x 480	75 Hz
6		648 x 500	57.7 Hz
7	VESA	800 x 600	56.25 Hz
8	VESA	800 x 600	60 Hz
9	VESA	800 x 600	72 Hz
10	VESA	800 x 600	75 Hz
11	MAC	832 x 624	74.55 Hz
12	VESA	1024 x 768	60 Hz
13	VESA	1024 x 768	70 Hz
14	VESA	1024 x 768	75 Hz
15	VESA	1152 x 864	75 Hz
16	VESA	1280 x 960	60 Hz
17	VESA	1280 x 1024	60 Hz
18	VESA	1280 x 1024	75 Hz
19	VESA	1680 x 1050	60 Hz

INŠTALÁCIA

Pri inštalácii monitora k riadiacemu systému počítača postupujte podľa nižšie uvedených krokov:

Kroky

1. 1-1 Pripojte video kábel
 - a. Uistite sa, že monitor aj počítač sú odpojené od napájania elektrickým prúdom.
 - b. Pripojte VGA video kábel monitora k počítaču.
- 1-2 Pripojte DVI kábel (len pre model s duálnym vstupom)
 - a. Uistite sa, že monitor aj počítač sú odpojené od napájania elektrickým prúdom.
 - b. Pripojte jeden koniec 24-košíkového DVI kábla do zadnej časti monitora a druhý koniec do portu počítača.
2. Pripojte napájací kábel

Zapojte napájací kábel k monitoru, potom do správne uzemnenej zásuvky.
3. Zapnite monitor a počítač

Najskôr zapnite monitor, potom počítač.
Toto poradie je veľmi dôležité.
4. Ak monitor stále nepracuje správne, zistite problém v časti riešenia problémov.

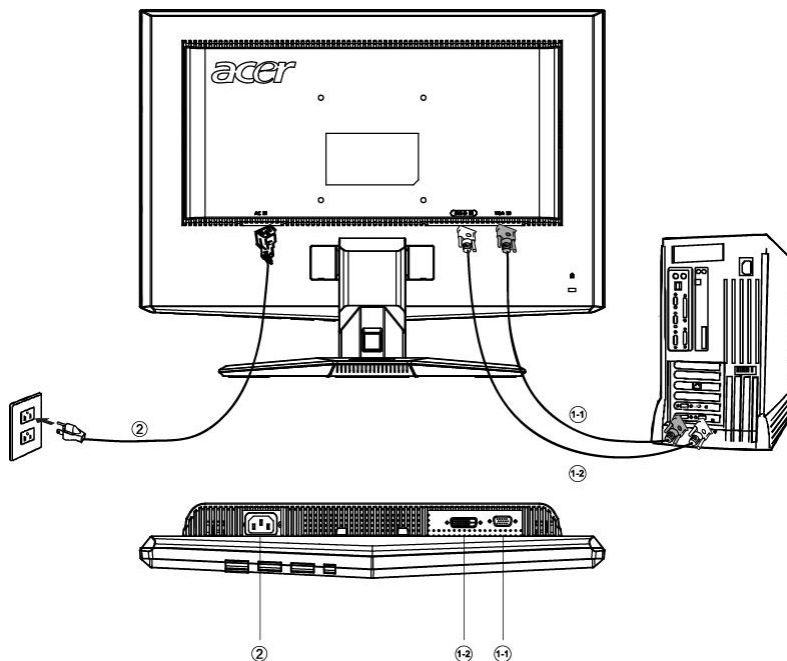

UŽÍVATEĽSKÉ OVLÁDAČE

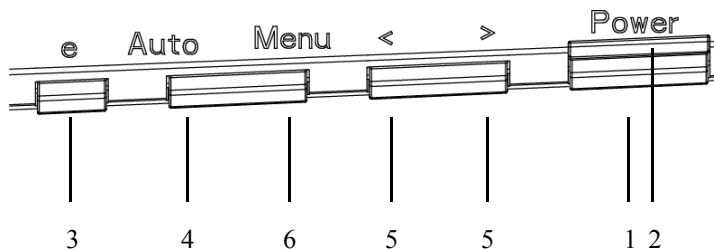

Ovládače na čelnom paneli

1. Tlačidlo napájania:

Slúži na ZAPNUTIE a VYPNUTIE napájania.

2. LED indikátor napájania:

Rozsvieti sa pre indikáciu režimu ZAPNUTÝ.

3. Tlačidlo Priradenie / Opustenie:

- 1) Keď je ponuka OSD aktívna, toto tlačidlo pracuje ako opustenie ponuky OSD.
- 2) Ak je OSD menu vypnuté, stlačte toto tlačidlo ak si želáte vybrať režim pre variant.

4. Tlačidlo Automat. nastavenie / Opustenie:

- 1) Keď je ponuka OSD aktívna, toto tlačidlo pracuje ako opustenie ponuky OSD.
- 2) Keď je ponuka OSD neaktívna, stlačením tohto tlačidla na 2 sekundy aktivujete funkciu automatického nastavenia. Funkcia automatického nastavenia (Auto Adjustment) sa používa na nastavenie HPos, VPos, synchronizácie a zaostrenia.

5. < / >

Stláčaním <alebo> vyberte požadovanú funkciu.

Stláčaním <alebo> zmeňte nastavenie aktuálnej funkcie.

6. PONUKA / VSTUP:

Aktivuje ponuku OSD, keď je OSD vypnuté (OFF) alebo aktivuje/deaktivuje funkciu nastavenia, keď je OSD zapnuté (ON).

AKO ZMENIT NASTAVENIE

1. Stlačením tlačidla MENU (Ponuka) aktivujete okno OSD.
 2. Stláčaním < alebo > vyberte požadovanú funkciu.
 3. Stlačte tlačidlo MENU pre výber funkcie, ktorú chcete prispôsobiť.
 4. Stláčaním < alebo > zmeňte nastavenie aktuálnej funkcie.
 5. Pre ukončenie a uloženie, vyberte funkciu ukončenia. Ak chcete prispôsobiť akúkoľvek inú funkciu monitora, opakujte kroky 2 - 4.
- **OSD pre sériu P/X funguje**
Ak užívateľ stlačí tlačidlo "MENU" na prednej ploche

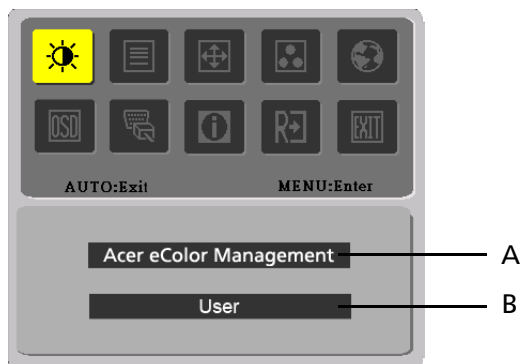

1. Acer eColor Management
If selected to "Acer eColor Management " item, will appear the Acer eColor" OSD
2. USER
Pri voľbe položky "USER (ÚŽÍVATEĽ)" sa zobrazí štandardný OSD







I. iba model s duálnym vstupom

II. iba model s analógovým vstupom



- PRISPÔSOBENIE OBRAZU









Popis LED indikátorov funkčných ovládacích prvkov









- Acer eColor Management

Ikona hlavnej ponuky	Ikona podponuky	Položka podponuky	Popis
	N/A	Používateľ	Určené používateľom. Nastavenie možno jemne vyladiť, aby zodpovedalo každej situácii
	N/A	Text	Optimálne vyvážené jasu a kontrastu chráni pred únavou zraku. Najvhodnejší spôsob čítania textu na obrazovke
	N/A	Štandardný	Predvolené nastavenie. Odráža prirodzené nastavenie obrazovky
	N/A	Grafika	Vylepšuje farby a zvýrazňuje jemné detaily. Obrázky a fotografie sú znázornené v žiarivých farbách s ostrými detailmi
	N/A	Film	Zobrazuje scény v najjasnejších detailoch. Poskytuje výborný obraz aj v nevyhovujúco osvetlenom prostredí

- USER

Ikona hlavnej ponuky	Ikona podponuky	Položka podponuky	Popis
		Kontrast	Prispôsobuje kontrast medzi prednou časťou a pozadím zobrazovaného obrazu.
		Jas	Prispôsobuje jas pozadia zobrazovaného obrazu.
		ACM	ACM (Správa nastaviteľného kontrastu): Prepínač pre ON(ZAP.)/OFF (VYP.) ACM; “(OFF) VYP.” je predvolené
		Ostrosť	Prispôsobuje ostrosť obrazu. (iba model s analógovým vstupom)
		Hodiny	Prispôsobuje hodiny (iba model s analógovým vstupom)

Ikona hlavnej ponuky	Ikona podponuky	Položka podponuky	Popis
		Vodorovná poloha	Prispôsobuje vodorovnú polohu. (iba model s analógovým vstupom)
		Zvislá poloha	Prispôsobuje zvislú polohu. (iba model s analógovým vstupom)
	N/A	Teplá	Nastaví teplotu farby na teplú bielu.
	N/A	Chladná	N/A Nastaví teplotu farby na studenú bielu.
		Vlastná/Cervená	Nastavuje intenzitu cervej, zelenej a modrej farby.
		Vlastná/Zelená	
	Vlastná/Modrá		
	N/A	English	Multi-jazykový výber.
	N/A	繁體中文	
	N/A	Deutsch	
	N/A	Francais	
	N/A	Espanol	
	N/A	Italiano	
	N/A	日本語	
	N/A	简体中文	
	N/A	Suomi	Iba OSD s verzou EMEA
	N/A	Nederlands	
	N/A	Pyccknn	

Ikona hlavnej ponuky	Ikona podponuky	Položka podponuky	Popis
		Vodorovná poloha	Prispôsobuje vodorovnú polohu OSD.
		Zvislá poloha	Prispôsobuje zvislú polohu OSD.
		Casový limit OSD	Nastavuje casový limit OSD.
	N/A	Analogový	Zvolí analogový vstupný signál (D-Sub)
	N/A	Digitálny	Zvolí digitálny vstupný signál (DVI).
	N/A	DDC/CI	Zapnúť? (ON) / vypnúť? (OFF) podporu DDC/CI.
	N/A	Informácie	Zobrazí rozlíšenie, H/V frekvenciu a vstupný port momentálneho vstupného vzorkovania.
	N/A	Reset	Uloží užívateľove nastavenia a OSD zmizne.
	N/A	Ukončenie	vymaže všetky staré nastavenia a nastaví teplotu farby na Studená.

- Acer eColor Management ponuka OSD

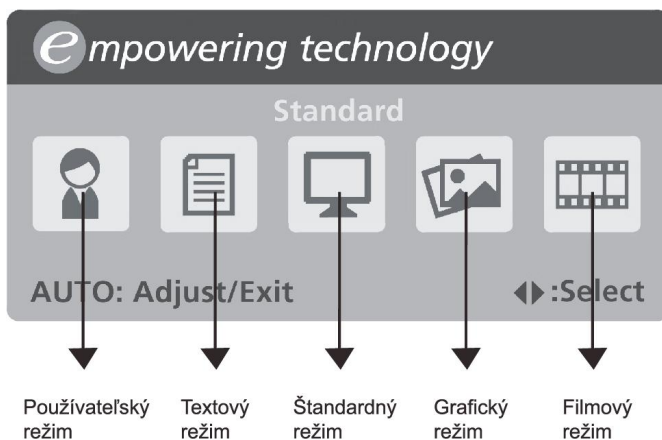

- Prevádzkové pokyny

Acer eColor Management

Krok 1: stlačením "klávesu  " otvorte OSD Acer eColor Management a režimy

Krok 2: stlačením tlačidla „ < “ alebo „ > “ vyberte režim

Krok 3: stlačením "klávesu Auto " potvrďte režim a spustíte Auto Adjust (Automatické nastavenie)

- Funkcie a výhody

Režim	Funkcie	Výhody
Štandardný	Predvolené nastavenie	Odráža prirodzené nastavenie obrazovky
Text	Optimálne vyváženie jasu a kontrastu chráni pred únavou zraku	Najvhodnejší spôsob čítania textu na obrazovke
Grafika	Vylepšuje farby a zvýrazňuje jemné detaily	Obrázky a fotografie sú znázornené v žiarivých farbách s ostrými detailmi
Film	Zobrazuje scény v najjasnejších detailoch	Poskytuje výborný obraz aj v nevyhovujúco osvetlenom prostredí
Používateľ	Určené používateľom	Nastavenie možno jemne vyladiť, aby zodpovedalo každej situácii

RIEŠENIE PROBLÉMOV

Pred odoslaním LCD monitora na opravu, prosím skontrolujte zoznam pre riešenie problémov uvedený nižšie, aby ste sa uistili či nemôžete zistiť problém sami.

(VGA Mode)

Problémy	Aktuálny stav	Náprava
Žiadny obraz	Svetlo LED svieti	<ul style="list-style-type: none"> Pomocou OSD nastavte jas a kontrast na maximum alebo resetujte nastavenia na výrobné.
	Svetlo LED nesvieti	<ul style="list-style-type: none"> Skontrolujte tlačidlo napájania.
		<ul style="list-style-type: none"> Uistite sa, že signálny kábel je správne pripojený do monitora.
Indikátor LED svieti žltou farbou		<ul style="list-style-type: none"> Uistite sa, že napájací kábel je správne pripojený do monitora.
		<ul style="list-style-type: none"> Skontrolujte, či je počítač zapnutý
Nezvyčajný obraz	Nestabilný obraz	<ul style="list-style-type: none"> Skontrolujte, či špecifikácia grafického adaptéra a monitora je v zhode a či nemôže spôsobovať nezhodu vstupných frekvencií.
	Obraz chýba, nie je vycentrovaný, je veľmi malý alebo príliš veľký	<ul style="list-style-type: none"> Pomocou OSD nastavte rozlíšenie , hodiny , fázu , vodorovnú polohu (a zvislú polohu (pre ne štandardné signály).
		<ul style="list-style-type: none"> Pre použitie OSD v prípade chýbajúceho celoobrazovkového obrazu, prosím vyberte iné rozlíšenie alebo zvislú frekvenciu obnovovania obrazu.
		<ul style="list-style-type: none"> Po nastavení veľkosti obrazu počkajte niekoľko sekúnd pred výmenou alebo odpojením signálneho kábla alebo vypnutím monitora.

(DVI Mode)

Problémy	Aktuálny stav	Náprava
Žiadny obraz	Svetlo LED svieti	<ul style="list-style-type: none"> Pomocou OSD nastavte jas a kontrast na maximum alebo resetujte nastavenia na výrobné.
	Svetlo LED nesvieti	<ul style="list-style-type: none"> Skontrolujte tlačidlo napájania.
		<ul style="list-style-type: none"> Uistite sa, že napájací kábel je správne pripojený do monitora.
	Indikátor LED svieti žltou farbou	<ul style="list-style-type: none"> Uistite sa, že signálny kábel je správne pripojený do monitora.
<ul style="list-style-type: none"> Skontrolujte, či je počítač zapnutý 		



Declaration of Conformity

We,

Acer Computer (Shanghai) Limited

3F, No. 168 Xizang medium road, Huangpu District,
Shanghai, China

Contact Person: Mr. Easy Lai

Tel: 886-2-8691-3089 Fax: 886-2-8691-3000

E-mail: easy_lai@acer.com.tw

Hereby declare that:

Product:	LCD Monitor
Trade Name:	Acer
Model Number:	P201W
SKU Number:	P201W xxx ("x" = 0~9, a ~ z, A ~ Z or Blank)

Is compliant with the essential requirements and other relevant provisions of the following EC directives, and that all the necessary steps have been taken and are in force to assure that production units of the same product will continue comply with the requirements.

EMC Directive 89/336/EEC, amended by 92/31/EEC and 93/68/EEC as attested by conformity with the following harmonized standards:

- EN55022:1998 + A1:2000 + A2:2003, AS/NZS CISPR22:2002, Class B
- EN55024:1998 + A1:2001 + A2:2003
- EN61000-3-2:2000, Class D
- EN61000-3-3:1995 + A1:2001

Low Voltage Directive 2006/95/EC as attested by conformity with the following harmonized standard:

- EN60950-1:2001

RoHS Directive 2002/95/EC on the Restriction of the Use of certain Hazardous Substances in Electrical and Electronic Equipment

Easy Lai

Easy Lai / Director
Acer Computer (Shanghai) Limited

Sep. 3, 2007 -
Date



Federal Communications Commission Declaration of Conformity

This device complies with Part 15 of the FCC Rules. Operation is subject to the following two conditions: (1) this device may not cause harmful interference, and (2) this device must accept any interference received, including interference that may cause undesired operation.

The following local Manufacturer /Importer is responsible for this declaration:

Product:	LCD Monitor
Model Number:	P201W
SKU Number:	P201W xxx ("x" = 0~9, a ~ z, or A ~ Z)
Name of Responsible Party:	Acer America Corporation
Address of Responsible Party:	333 West San Carlos St. San Jose, CA 95110 U. S. A.
Contact Person:	Acer Representative
Phone No.:	254-298-4000
Fax No.:	254-298-4147