

Inhoudsopgave

Speciale opmerkingen over LCD-schermen	1
Informatie voor uw veiligheid en comfort	2
Uitpakken	5
De basis bevestigen / verwijderen	6
Instelling van de schermpositie	6
De voedingskabel aansluiten	7
Veiligheidsmaatregelen	7
Schoonmaken van de monitor	7
Energiebesparing	8
DDC	8
TOEKENNING VAN CONNECTORPINNEN	9
Tabel van standaardtiming	11
Installatie	12
Bedieningsorganen	13
EEN INSTELLING VERANDEREN	14
Foutzoeken	19

SPECIALE OPMERKINGEN OVER LCD-SCHERMEN

De volgende verschijnselen zijn normaal voor een LCD-scherm en duiden niet op een storing.

OPMERKINGEN

- Door de aard van het fluorescente licht zal het scherm aanvankelijk flikkeren. Zet de hoofdschakelaar uit en weer aan tot het geflikker verdwijnt.
- Het is mogelijk dat de helderheid ongelijkmatig is, afhankelijk van het patroon dat u op het bureaublad gebruikt.
- Het LCD-scherm heeft 99,99 % of meer effectieve pixels. Het kan maximaal 0.01% fouten bevatten zoals een ontbrekend pixel of een pixel dat altijd aanstaat.
- Door de aard van het LCD-scherm kan er een nabeeld achterblijven nadat de weergave veranderd is, wanneer hetzelfde beeld een aantal uren getoond is. De weergave wordt langzamerhand hersteld wanneer het beeld verandert of wanneer de hoofdschakelaar een aantal uren uitstaat.

Informatie voor uw veiligheid en comfort

Veiligheidsinstructies

Lees de instructies zorgvuldig. Bewaar dit document voor later gebruik. Volg alle waarschuwingen en instructies op.

WAARSCHUWING voor de stekker om de verbinding te verbreken. Let op de volgende richtlijnen als u verbinding maakt met de netvoeding en de verbinding verbreekt:

Sluit de voeding aan voordat u het netsnoer in het stopcontact steekt.

Neem de stekker uit het stopcontact voordat u de verbinding met de voeding verbreekt.

Heeft het systeem meer dan een voedingsbron, verbreek dan de verbinding met alle bronnen van voeding.

WAARSCHUWING voor toegankelijkheid

Gebruik een stopcontact dat goed toegankelijk is en zo dicht mogelijk in de buurt van de apparatuur. Moet u de verbinding verbreken, neem dan de stekker uit het stopcontact.

Waarschuwingen

- Gebruik het product niet bij water.
- Zet het product niet op een instabiele wagen, standaard of tafel. Valt het product, dan kan het ernstig beschadigd worden.
- Gleuven en openingen dienen voor ventilatie om zeker te zijn van een betrouwbare werking en om het product te beschermen tegen oververhitting. Deze openingen moeten niet bedekt of afgesloten worden. Ook mogen ze niet geblokkeerd worden door het product op een bed, bank, kleed of dergelijke ondergrond te zetten. Het product moet niet worden geplaatst bij een radiator of warmteregister of in een kast tenzij er voor voldoende ventilatie wordt gezorgd.
- Duw geen voorwerpen van welke aard dan ook in het product door gleuven in de behuizing. Ze kunnen in aanraking komen met gevaarlijke spanningen of kortsluiting veroorzaken, wat in brand of elektrische schokken kan resulteren. Knoei geen vloeistoffen van welke aard dan ook op of in het product.
- Om schade van interne onderdelen en lekkende batterijen te voorkomen, zet u het product niet op een trillende ondergrond.
- Gebruikt het niet bij sport, lichamelijke oefening of in een trillende omgeving waardoor er een onverwachte kortsluiting kan ontstaan of schade aan de rotor, harde schijf, optische station en zelfs blootstelling aan de lithiumbatterij.

Veilig luisteren

Volg deze instructies, voorgesteld door gehoorspecialisten, om het gehoor te beschermen.

- Verhoog de geluidssterkte langzamerhand tot u het geluid goed kunt horen zonder vervorming.
- Verhoog de geluidssterkte daarna niet voordat uw oren zich op het geluid hebben ingesteld.
- Luister niet lang naar muziek met een hoge geluidssterkte.
- Zet de geluidssterkte niet hoger om omgevingsgeluid uit te sluiten.
- Zet de geluidssterkte lager als u gesprekken om u heen niet kunt verstaan.

Reparaties

Probeer het product niet zelf te repareren. Door de behuizing te openen kunt u zich blootstellen aan gevaarlijke spanningen en andere risico's. Laat reparaties uitvoeren door bevoegd reparatiepersoneel.

Neem de stekker uit het stopcontact en schakel bevoegd reparatiepersoneel in indien:

- De voedingskabel beschadigd, doorgesneden of gerafeld is
- Vloeistof in het product is gekomen
- Het product was blootgesteld aan regen of water
- Het product gevallen is of de behuizing beschadigd is
- Het product een afwijkend gedrag vertoont, wat aangeeft dat reparatie nodig is
- Het product niet normaal functioneert als de instructies worden opgevolgd



Opmerking: Verander alleen instellingen die vermeld worden in de bedieningsinstructies, want een verkeerde instelling kan resulteren in schade en het zal vaak zeer bewerkelijk zijn om die weer te herstellen, zelfs door een bevoegde technicus.

Verklaring van lcd-pixels

Het lcd-paneel is met een hoogwaardige techniek gefabriceerd. Desondanks kan het gebeuren dat sommige pixels niet goed functioneren zodat ze rood of zwart zijn. Dat heeft geen effect op het getoonde beeld en geldt niet als slecht functioneren.

Tips en informatie voor comfortabel gebruik

Computergebruikers kunnen klagen over oogbelasting en hoofdpijn na langdurig gebruik. Er bestaat ook een kans op lichamelijk letsel door urenlang voor een computer te werken. Lange werkperiodes, een slechte houding, slechte werkgewoontes, stress, slechte werkomstandigheden, persoonlijke gezondheid en andere factoren verhogen de kans op lichamelijk letsel.

Onjuist computergebruik kan leiden tot het carpal tunnelsyndroom, tendonitis, tenosynovitis en andere problemen met spieren of het skelet. De volgende symptomen kunnen zich voordoen in de handen, polsen, armen, schouders, hals of rug:

- ongevoeligheid, een brandend of tintelend gevoel
- voortdurende pijn, irritatie of gevoeligheid
- pijn, zwelling of bonzen
- stijfheid of bewegingsongemak
- kou of zwakte

Hebt u een van deze symptomen of een ander steeds terugkerend of blijvend ongemak en/of pijn die verband houdt met het gebruik van de computer, raadpleeg dan een arts en informeer de gezondheidsafdeling van uw bedrijf.

Hieronder leest u tips voor comfortabeler computergebruik.

Uw eigen comfortzone vinden

Vind uw comfortzone door de zichthoek van de monitor in te stellen, een voetsteun te gebruiken en uw zithoogte in te stellen voor het maximale comfort. Let daarbij op het volgende:

- Blijf niet te lang in een vaste houding zitten
- Hang niet naar voren en leun niet naar achteren
- Ga af en toe staan en loop even rond om de spanning op de beenspieren te verlichten

- Neem af en toe een pauze om de hals en schouders rust te geven
- Span de spieren niet en haal uw schouders niet op
- Monteer het externe scherm, het toetsenbord en de muis op de juiste wijze en binnen comfortabel bereik
- Kijkt u vaker naar het computerscherm dan naar uw documenten, zet het scherm dan midden op uw tafel om de belasting voor de hals laag te houden

Denk aan uw ogen

Lang doorwerken, een onjuiste bril of verkeerde contactglazen, schittering, te veel kamerverlichting, een slecht gefocuseerd scherm, een te kleine letter en een scherm met te weinig contrast kunnen een belasting voor uw ogen zijn. Hieronder leest u tips om de belasting voor uw ogen te verminderen.

Ogen

- Geef de ogen geregeld rust.
- Geef de ogen af en toe een pauze door niet naar de monitor te kijken en in de verte te staren.
- Knipper geregeld zodat de ogen niet uitdrogen.

Scherm

- Houd het scherm schoon.
- Houd het hoofd hoger dan de bovenrand van het scherm zodat u omlaag moet kijken als u naar het midden van het scherm kijkt.
- Stel de helderheid en het contrast in op een comfortabel niveau voor een betere leesbaarheid en duidelijke tekens.
- Verminder schittering en reflecties als volgt:
 - Zet het scherm zo neer dat het licht van het raam of een lichtbron van opzij komt
 - Verminder de verlichting met gordijnen of blinden
 - Gebruik een bureaulamp
 - Verander de zichthoek van het scherm
 - Gebruik een filter om de schittering te verminderen
 - Werp een schaduw op het beeld, bijvoorbeeld met een stuk karton langs de bovenrand van het scherm
- Stel het scherm niet op een onhandige zichthoek in.
- Kijk niet langdurig naar heldere lichtbronnen, zoals een open raam.

Raak gewend aan een goede werkgewoonte

Ontwikkel de volgende werkgewoontes om de computer met meer ontspanning en meer resultaat te kunnen gebruiken:

- Neem geregeld en vaak een pauze.
- Doe lichaams oefeningen.
- Adem zo veel mogelijk frisse lucht in.
- Oefen geregeld en zorg voor een gezond lichaam.



Waarschuwing! We adviseren het product niet op een bank of bed te gebruiken. Kan dit niet vermeden worden, werk dan kortstondig, neem geregeld een pauze en doe wat lichaams oefeningen.



Voor meer informatie en hulp bij recycling, gaat u naar de volgende websites:
Werledwijd: <http://global.acer.com/about/sustainability.htm>

UITPAKKEN

Controleer of de volgende voorwerpen in de verpakking aanwezig zijn. Bewaar het verpakkingsmateriaal voor het geval dat u de monitor in de toekomst wilt vervoeren.

- LCD-Monitor

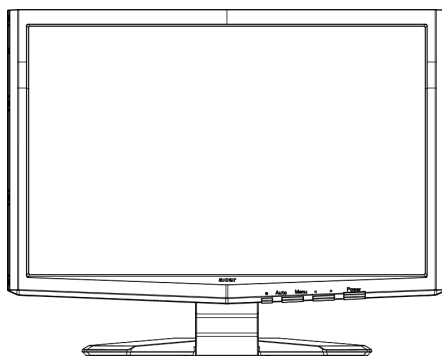

- D-Sub-kabel
- DVI-kabel (geldt alleen voor model met twee ingangen)
- Voedingskabel

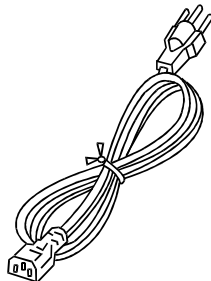
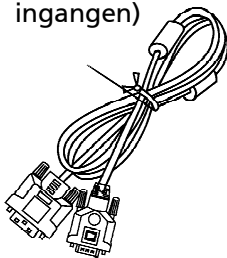

- Gebruiksaanwijzing
- Beknopte installatiegids



De basis bevestigen / verwijderen

Installeren:

Houd de vrijmaakknop op de onderkant vande monitor tegen de gleuven op het voetstuk.

Verwijderen:

Druk eerst de vrijmaakknop in voordat u het voetstuk verwijdert. Verwijder het voetstuk daarna in de richting van de pijl.

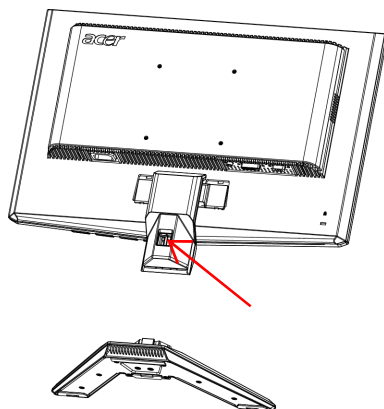
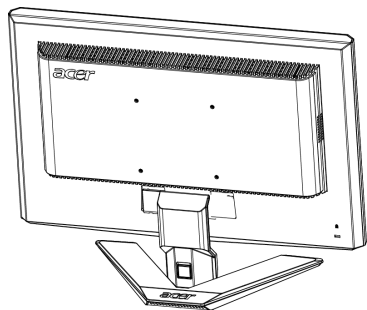

INSTELLING VAN DE SCHERMPOSITIE

U kunt de beste positie instellen door de monitor met twee handen vast te pakken, zoals in de afbeelding hieronder. U ziet aan de pijlen dat de monitor 15 graden naar boven kan worden ingesteld en 5 graden naar beneden.

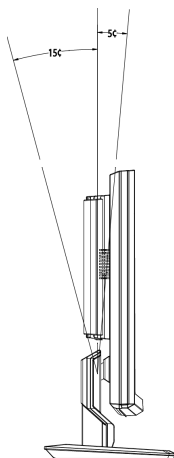

DE VOEDINGSKABEL AANSLUITEN

- Controleer eerst of de gebruikte voedingskabel van het juiste type is voor de streek waar u woont.
- Deze monitor heeft een universele netvoeding en werkt daardoor zowel op 100/120V als op 220/240 V wisselspanning. Instelling door de gebruiker is niet nodig.
- Sluit het ene uiteinde van de voedingskabel aan op de monitor en het andere op een stopcontact.
- Voor gebruik op 120 V wisselspanning:
Gebruik een kabel die voldoet aan UL, type SVT-draad en een stekker die geschikt is voor 10 A/125 V.
- Voor gebruik op 220/240 V wisselspanning (buiten de V.S.):
Gebruik een kabel die voldoet aan H05VV-F en een stekker die geschikt is voor 10 A, 250 V. De kabel moet voldoen aan de veiligheidseisen die gelden in het land waar de apparatuur gebruikt wordt.

VEILIGHEIDSMATREGELEN

- Zet de monitor, of een ander zwaar voorwerp, niet op de voedingskabel om brand of elektrische schokken te vermijden.
- Stel de monitor niet bloot aan regen, vochtigheid of stof om brand of elektrische schokken te vermijden.
- Bedek de openingen en gleuven in de monitor niet zodat het apparaat zijn warmte kwijt kan. Zet de monitor op een plaats met voldoende ventilatie.
- Zet de monitor niet tegen een heldere achtergrond of op een plaats waar het zonlicht of een andere lichtbron op het scherm van de monitor gereflecteerd kan worden. Zet de monitor iets beneden ooghoogte.
- Wees voorzichtig als u de monitor verplaatst.
- Maak geen krassen op het scherm, het scherm is breekbaar.

SCHOONMAKEN VAN DE MONITOR

Ga als volgt te werk als u de monitor schoonmaakt.

- Neem de stekker uit het stopcontact voor u begint met schoonmaken.
- Gebruik een zachte doek om het scherm en de behuizing aan voor en zijkant schoon te vegen.

ENERGIEBESPARING

Deze monitor reageert op verschillende signalen van de computer om energie te besparen.

Toestand	LED
AAN	Blauw
Energiebesparende modus	Geel

De toestand van energiebesparing blijft bestaan totdat er een besturingssignaal wordt ontvangen, bijvoorbeeld doordat het toetsenbord of de muis wordt gebruikt. Is de monitor uitgeschakeld dan duurt het ongeveer 3 seconden voor de monitor weer bedrijfsklaar is.

DDC

Om de installatie te vergemakkelijken, werkt de monitor volgens Plug and Play als uw systeem ook het DDC-protocol ondersteunt. DDC (Display Data Channel) is een communicatieprotocol waardoor de monitor automatisch aan het systeem kenbaar maakt welke mogelijkheden de monitor heeft, zoals ondersteunde resoluties en daarbij corresponderende timing. De monitor ondersteunt de standaard DDC2B.

TOEKENNING VAN CONNECTORPINNEN

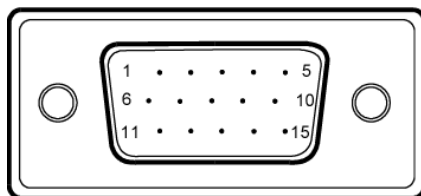

15-pins signaalkabel voor kleurenscherm

PINNUMMER	OMSCHRIJVING	PINNUMMER	OMSCHRIJVING
1.	Rood	9.	+5V
2.	Groen	10.	Logische aarde
3.	Blauw	11.	Monitor aarde
4.	Monitor aarde	12.	DDC-Seriële gegevens
5.	DDC-retour	13.	H-Sync
6.	R-aarde	14.	V-Sync
7.	G-aarde	15.	DDC-Seriële klok
8.	B-aarde		

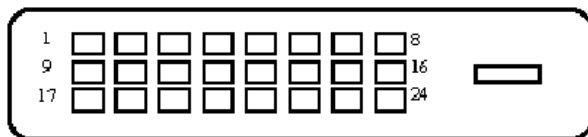

24- pins signaalkabel voor kleurenscherm

PIN	Betekenis	PIN	Betekenis
1.	TMDS Gegevens2-	13.	NC
2.	TMDS Gegevens 2+	14.	+5V voeding
3.	TMDS Gegevens 2/4 Afscherming	15.	GND (retour voor +5V hsync.vsync)
4.	NC	16.	Detectie van aansluiting
5.	NC	17.	TMDS Gegevens 0-
6.	DDC Klok	18.	TMDS Gegevens 0+
7.	DDC Gegevens	19.	TMDS Gegevens 0/5 Afscherming
8.	NC	20.	NC
9.	TMDS Gegevens 1-	21.	NC
10.	TMDS Gegevens 1+	22.	TMDS klok afscherming
11.	TMDS Gegevens 1/3 Afscherming	23.	TMDS klok+
12.	NC	24.	DDC TMDS klok-

Tabel van standaardtiming

Om de noodzaak steeds verschillende modi in te stellen te verminderen, heeft de monitor standaardmodi die u ziet in de tabel hieronder. Wordt een van deze modi gedetecteerd, dan stelt de monitor zelf de grootte en de centrering in. Voor optimale instelling wordt aanbevolen de Auto Setup te gebruiken met het "Full Screen"-patroon van Windows of met het patroon dat. Wordt de modus door de monitor niet herkend, dan kan de gebruiker zelf een modus definiëren. De monitor kan maximaal negen zelfgedefinieerde modi opslaan. De enige voorwaarde die aan een modus wordt gesteld is dat de horizontale frequentie minimaal 1kHz of de verticale frequentie minimaal 1 Hz moet verschillen met andere modi, of dat de polariteiten van de synchronisatiesignalen verschillen van de standaardmodi.

Modus	Resolutie		
1	VGA	720 x 400	70 Hz
2	VGA	640 x 480	59.94 Hz
3	MAC	640 x 480	66.66 Hz
4	VESA	640 x 480	72 Hz
5	VESA	640 x 480	75 Hz
6		648 x 500	57.7 Hz
7	VESA	800 x 600	56.25 Hz
8	VESA	800 x 600	60 Hz
9	VESA	800 x 600	72 Hz
10	VESA	800 x 600	75 Hz
11	MAC	832 x 624	74.55 Hz
12	VESA	1024 x 768	60 Hz
13	VESA	1024 x 768	70 Hz
14	VESA	1024 x 768	75 Hz
15	VESA	1152 x 864	75 Hz
16	VESA	1280 x 960	60 Hz
17	VESA	1280 x 1024	60 Hz
18	VESA	1280 x 1024	75 Hz
19	VESA	1680 x 1050	60 Hz

INSTALLATIE

Om de monitor op uw systeem te installeren, gaat u als volgt te werk:

Stappen

1. 1-1 Sluit de videokabel aan
 - a. Controleer of de monitor en de computer uitgeschakeld zijn.
 - b. Sluit de videokabel op de computer aan.
- 1-2 Sluit de DVI-kabel aan (Voor model met twee ingangen)
 - a. Controleer of de monitor en de computer uitgeschakeld zijn.
 - b. Sluit een uiteinde van de 24-pins DVI-kabel aan op de achterkant van de monitor en het andere op de DVI-aansluiting van de computer.
2. Sluit de voedingskabel aan
Sluit de kabel aan op de monitor, en daarna op een geaard stopcontact.
3. Zet de Monitor en de Computer aan
Zet eerst de monitor aan, daarna de computer.
Deze volgorde is zeer belangrijk.
4. Functioneert de monitor niet goed, lees dan het deel over foutzoeken om de oorzaak van de storing te vinden.

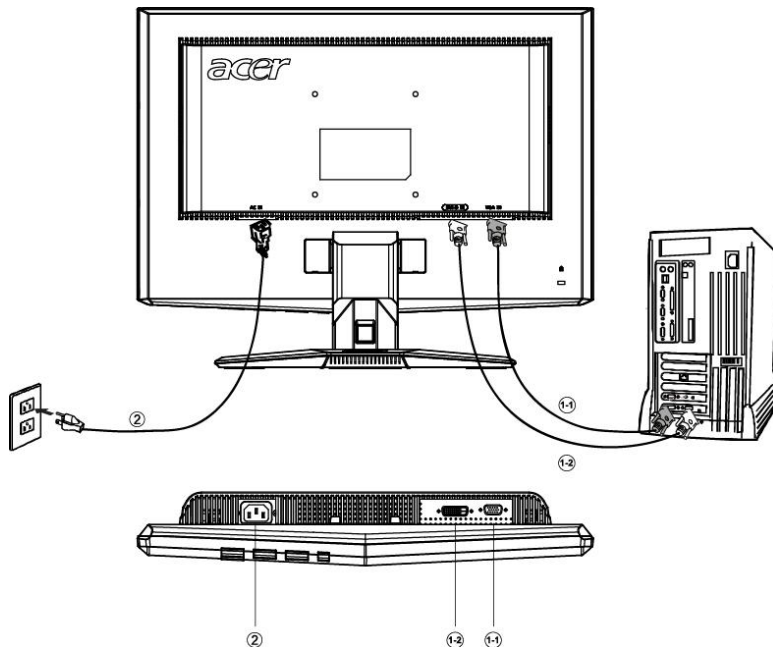

BEDIENINGSORGANEN

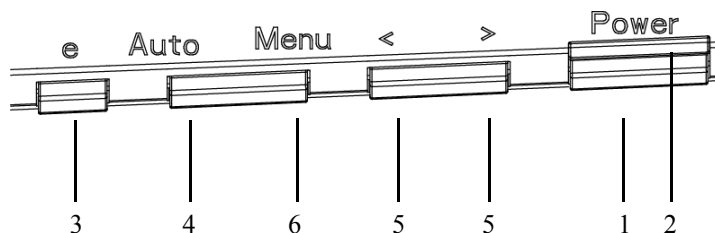

De Controles van het voorpaneel

1. Netschakelaar: Om de voeding in en uit te schakelen.

2. Controlelampje: Geeft aan dat de voeding ingeschakeld is.

3. empowering(inschakelen)/ Exit:

1) Wanneer het OSD-menu actief is, dient deze toets om het programma te verlaten (EXIT OSD-menu).

2) Druk op deze knop om de scenariomodus te kiezen wanneer het OSD-menu is uitgeschakeld.

4. Toets Automatisch instellen / Exit:

1) Wanneer het OSD-menu actief is, dient deze toets om het programma te verlaten (EXIT OSD-menu).

2) Wanneer het OSD-menu niet actief is, moet deze toets langer dan 2 seconden worden ingedrukt om de functie Automatisch instellen aan te zetten.

De automatische insteltoets wordt gebruikt automatisch de horizontale en verticale positie, de klok en de focus in te stellen.

5.< / > :

Druk op < of > om de gewenste functie te selecteren.

Druk op < of > om de instellingen van de huidige functie te wijzigen.

6. MENU / ENTER :

Activeert het OSD-menu als het OSD uitgeschakeld is, activeert of deactiveert een instelfunctie als het OSD ingeschakeld.

EEN INSTELLING VERANDEREN

1. Druk op de toets MENU om het OSD-venster te activeren.
2. Druk op < of > om de gewenste functie te selecteren.
3. Druk op de toets MENU om de functie te selecteren die u wilt aanpassen.
4. Druk op < of > om de instellingen van de huidige functie te wijzigen.
5. Selecteer de functie Exit om af te sluiten en op te slaan. Indien u een andere functie wenst aan te passen, moeten stappen 2-4 worden herhaald.

- P/X serie OSD gedrag
Klikt de gebruiker op het voorpaneel op de knop "MENU",

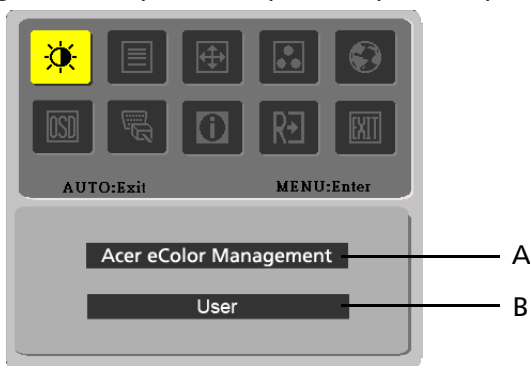

A. Acer eColor Management

Is "Acer eColor-beheer" geselecteerd, dan verschijnt het OSD van "Acer eColor".

B. USER

Is "GEBRUIKER" geselecteerd, dan verschijnt het standaard-OSD.





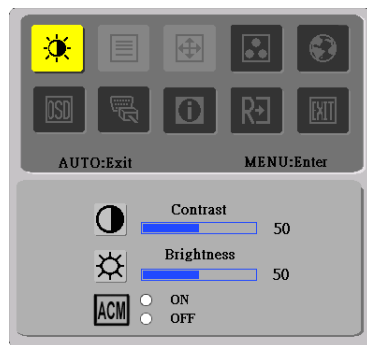

I. alleen voor model met analoge ingang



II. alleen voor meodem met dubbele ingang









- HET BEELD INSTELLEN
Beschrijving van de functies









A. Acer eColor Management

Hoofd-menu	pictogram	Sub-menu	picto-gram Submenu Item Omschrijving
	N/A	Gebruiker	Gedefinieerd door gebruiker. Instellingen kunnen worden aangepast aan elke situatie
	N/A	Tekst	Optimale balans tussen helderheid en contrast voorkomt vermoeide ogen. De meest comfortabele manier om tekst op het beeldscherm te lezen
	N/A	Standaard	Standaardinstellingen. Herstelt de eigen beeldscherminstellingen
	N/A	Graphics	Verbeterd kleuren en benadrukt kleine details. Beelden en foto's verschijnen in levendige kleuren met scherpe details
	N/A	Film	Geeft scènes weer met helderste details. Zeer goed beeld, zelfs bij slechtverlichte omgevingen

B. USER

Hoofd-menu	pictogram	Sub-menu	picto-gram Submenu Item Omschrijving
		Contrast	Stelt het contrast in tussen de voorgrond en de achtergrond van het schermbeeld.
		Helderheid	Stelt de helderheid van de achtergrond van het beeld in.
		ACM	ACM (Adaptive Contrast Management): ACM AAN/Uit-schakelaar, standaard is "UIT"
		Focus	Stelt het beeld scherp.
		Klok	Stelt de beeldklok in.

Hoofd-- menu	pictogram	Sub-menu	picto-gram Submenu Item Omschrijving
		H. Positie	Stelt de horizontale positie.
		V. Positie	Stelt de V. positie.
	N/A	Warm	Maakt de kleurtemperatuur warmwit.
	N/A	Koel	Maakt de kleurtemperatuur koelwit.
		Gebruiker/Rood	Stelt de intensiteit van het Stelt de intensiteit van het
		Gebruiker/Groen	
		Gebruiker/Blauw	
	N/A	English	Keus uit meerdere talen.
	N/A	繁體中文	
	N/A	Deutsch	
	N/A	Français	
	N/A	Español	
	N/A	Italiano	
	N/A	简体中文	
	N/A	日本語	
	N/A	Suomi	EMA versie alleen OSD
	N/A	Nederlands	
	N/A	Рыцкнн	

Hoofd-m-enu	pictogra-m	Sub-menu	picto-gram Submenu Item Omschrijving
		H. Positie	Stelt de horizontale positie van het beeld in.
		V. Positie	Stelt de V. van het beeld in.
		OSD-timeo-ut	Stelt de timeout van het OSD in.
	N/A	Analoog	Selecteer het ingangssignaal van analoog (D-Sub)
	N/A	Digitaal	Selecteer het ingangssignaal van Digitaal (DVI)
	N/A	DDC/CI	DDC/CI-ondersteuning IN/UIT-schakelen.
	N/A	Informatie	Toont de resolutie, H/V Vfrequentie en ingangsaansluiting van de huidige iput-timing..
	N/A	Reset	Verwijder de automatische configuratiegegevens en maak de kleurtemperatuur koelwit.
	N/A	Afsluiten	Sla de instellingen op en verwijder het OSD.

- OSD van Acer eColor Management

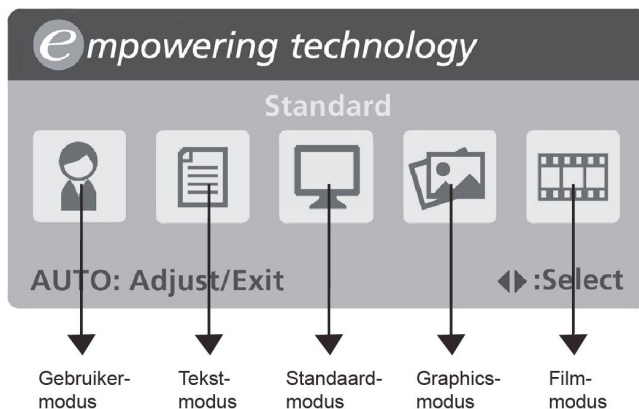

- Gebruiksaanwijzingen

Acer eColor Management

Stap 1: Druk op de "  -toets" om de OSD van Acer eColor Management OSD en de scenariomodi te openen

Stap 2: Druk op "<" of ">" om de modus te kiezen

Stap 3: Druk op de "Auto-toets" om de modus te bevestigen en Auto Adjust (Automatische aanpassing) te bevestigen

- Kenmerken en voordelen

Modus	Kenmerken	Voorkeuren
Standaard	Standaardinstellingen	Herstelt de eigen beeldscherminstellingen
Tekst	Optimale balans tussen helderheid en contrast voorkomt vermoeide ogen	De meest comfortabele manier om tekst op het beeldscherm te lezen
Graphics	Verbeterd kleuren en benadrukt kleine details	Beelden en foto's verschijnen in levendige kleuren met scherpe details
Film	Geeft scènes weer met helderste details	Zeer goed beeld, zelfs bij slechtverlichte omgevingen.
Gebruiker	Gedefinieerd door gebruiker	Instellingen kunnen worden aangepast aan elke situatie

FOUTZOEKEN

Zijn er problemen met de monitor, controleer dan eerst de punten hieronder voordat u de LCD-monitor opstuurt voor reparatie.

(VGA Mode)

Probleem	Huidige toestand	Oplossing
Geen beeld	LED aan.	<ul style="list-style-type: none"> · Stel met de OSD de helderheid en het contrast in op de maximale waarde, of herstel de fabrieksinstelling.
	LED uit.	<ul style="list-style-type: none"> · Controleer de netschakelaar.
		<ul style="list-style-type: none"> · Controleer of de voedingskabel goed aangesloten is.
	LED toont een andere kleur.	<ul style="list-style-type: none"> · Controleer of de videokabel goed is aangesloten.
<ul style="list-style-type: none"> · Controleer of de computer aanstaat. 		
Abnormaal beeld	Instabiel beeld.	<ul style="list-style-type: none"> · Controleer of de specificaties van de videokaart en de monitor overeenstemmen. Dit zou een afwijking van de signaalfrequentie kunnen veroorzaken.
	Beeld ontbreekt, staat niet in het midden, is te klein of te groot.	<ul style="list-style-type: none"> · Stel met de OSD de resolutie, klok, fase H-positie en V-positie in voor een niet-gestandaardiseerd signaal.
		<ul style="list-style-type: none"> · Ontbreekt het volledige beeld, kies dan een andere resolutie of een andere verticale frequentie met de OSD.
		<ul style="list-style-type: none"> · Wacht een paar seconden nadat u de grootte van het beeld hebt ingesteld voordat u de signaalkabel losmaakt of de monitor uitschakelt.

(DVI Mode)

Probleem	Huidige toestand	Oplossing
Geen beeld	LED aan.	<ul style="list-style-type: none">· Stel met de OSD de helderheid en het contrast in op de maximale waarde, of herstel de fabrieksinstelling.
	LED uit.	<ul style="list-style-type: none">· Controleer de netschakelaar.
		<ul style="list-style-type: none">· Controleer of de voedingskabel goed aangesloten is.
LED toont een andere kleur.		<ul style="list-style-type: none">· Controleer of de videokabel goed is aangesloten.
		<ul style="list-style-type: none">· Controleer of de computer aanstaat.