

INNHALDSFORTEGNELSE

Spesielle bemerkninger om LCD monitorer	1
Informasjon for din sikkerhet og komfort	2
Utpakking	5
Sette på / ta av basen	6
Justering av skjermposisjonen	6
Koble til strømledningen	7
Forholdsregler for sikkerhet	7
Rengjøring av monitoren din	7
Strømsparing	8
DDC	8
KONTAKTPINNETILDELING	9
Standard tidstabell	11
Installering	12
Brukerkontroller	13
SLIK JUSTERER DU EN INNSTILLING	14
Feilsøking	19

SPESIELLE BEMERKNINGER OM LCD MONITORER

Følgene symptomer er normale på LCD monitorer og tyder ikke på problemer.

MERK

- På grunn av fluorescerende lys sin natur, kan skjermen flimre i begynnelsen. Slå strømmen av og på igjen for å få den til å slutte å flimre.
- Du kan oppleve litt ujevn lysstyrke på skjermen alt etter hvilket mønster du bruker på skrivebordet.
- LCD skjermen har effektive piksler på 99,99% eller mer. Det kan medføre flekker på 0,01% eller mindre, som et manglende piksel eller et piksel som alltid er tent.
- Når det samme bildet vises i flere timer i strekk, er det normalt at konturer av dette bildet kan vises selv etter at et nytt bildet er valgt. Når dette skjer, tar skjermen seg sakte opp igjen ved å endre bilde. Dette problemet kan også løses ved å slå LCD monitoren av i flere timer.

Informasjon for din sikkerhet og komfort

Sikkerhetsinstruksjoner

Les disse instruksjonene nøye. Oppbevar dette dokumentet for fremtidig bruk. Følg alle advarsler og instruksjoner som er angitt på produktet.

ADVARSEL for plugg som frakoplingsinnretning

Overhold følgende retningslinjer ved tilkopling og frakopling av strømmen til strømforsyningsenheten:

Installer strømforsyningsenheten før tilkopling av strømledningen til vekselstrømsuttaket.

Kople fra strømledningen før strømforsyningsenheten frakoples produktet.

Hvis systemet har flere strømkilder, kople strømmen fra systemet ved å frakople alle strømledninger fra strømuttakene.

ADVARSEL for adgangsmulighet

Se til at strømuttaket du plugger strømledningen til er lett tilgjengelig og er plassert så nært utstyrets bruker som mulig. Når du har behov for å kople fra strømmen til utstyret, se til å trekke ut strømledningen fra strømuttaket.

Advarsler

- Ikke bruk dette produktet i nærheten av vann.
- Ikke plasser dette produktet på vogn, stativ eller bord som ikke er stabile. Hvis produktet faller ned, kan det få store skader.
- Mellomrom og åpninger finnes for ventilasjon for å sikre pålitelig drift av produktet og for å sikre det mot at det blir for varmt. Disse åpningene må ikke blokkeres eller dekkes til. Åpningene skal aldri blokkeres ved å plassere produktet på en seng, sofa, et teppe eller andre lignende overflater. Dette produktet skal aldri plasseres i nærheten av eller over en radiator eller et varmeapparat eller i en innebygd installasjon, med mindre det gis tilstrekkelig ventilasjon.
- Ikke skyv gjenstander av noe slag inn i dette produktet gjennom åpningene, da disse kan berøre farlige spenningspunkter eller kortslutte deler som kan føre til brann eller elektrisk sjokk. Ikke søl væske av noe slag på eller inn i produktet.
- For å unngå skade på interne komponenter og forhindre batterilekkasje, skal produktet ikke plasseres på en vibrerende overflate.
- Ikke bruk det ved idrettsutøvelse, trening eller annet vibrerende miljø som sannsynligvis vil forårsake uforventet kortslutning eller skade rotorinnretninger, HDD, optisk drev og også eksponeringsfare for litiumbatteripakken.

Trygg lytting

Følg disse instruksene, foreslått av hørseleksperter, for å beskytte hørselen din.

- Øk volumet gradvis inntil du kan høre klar og behagelig og uten forstyrrelse.
- Etter volumnivået er innstilt, ikke øk dette etter at ørene tilpasser seg.
- Begrens mengden tid du lytter til musikk ved høyt volum.
- Unngå å skru opp volumet for å blokkere støy i omgivelsene.
- Skru ned volumet hvis du ikke kan høre folk snakke i nærheten av deg.

Service av produktet

Ikke forsøk å reparere dette produktet selv, siden åpning eller fjerning av deksler kan utsette deg for farlige spenningspunkter eller andre farer. La alt servicearbeid utføres av kvalifisert servicepersonale.

Trekk støpselet ut fra vegguttaket og la service utføres av kvalifisert servicepersonale hvis:

- Strømledningen eller støpselet er skadet, kuttet eller frynset.
- Væske ble sølt inn i produktet.
- Produktet ble utsatt for regn eller vann.
- Produktet har falt ned eller huset har blitt skadet.
- Produktet viser en betydelig endring i ytelsen, slik at det er tydelig behov for service.
- Produktet ikke virker normalt ved overhold av bruksanvisningen.



Merk: Juster kun de kontrollene som er oppgitt i bruksanvisningen, siden feil justering av de andre kontrollene kan føre til skade og ofte vil kreve mye arbeid av en kvalifisert tekniker for å gjenopprette produktet til normal tilstand.

LCD-pikselerklæring

LCD-enheten er laget ved hjelp av svært presis produksjonsteknologi. Likevel kan noen piksler av og til ikke virke eller vises som svarte eller røde prikker. Dette har ingen virkning på innspilt bilde og er ikke noen feilfunksjon.

Tips og informasjon for behagelig bruk

PC-brukere kan klage over anstrengte øyne og hodepine etter langvarig bruk. Brukere kan også oppleve fysisk skade etter lange arbeidstimer foran en PC. Lange arbeidsperioder, dårlig holdning, dårlige arbeidsvaner, stress, uegnede arbeidsforhold, personlig helse og andre faktorer øker sterkt faren for fysisk skade.

Feil bruk av PC kan føre til carpal tunnel-syndrom, tendonitt, tenosynovitt eller andre muskelskjelettlidelser. Følgene symptomer kan oppstå i hender, håndledd, armer, skuldre, nakke eller rygg:

- Nummenhet, eller en sviende eller stikkende følelse
- Verking, sårhet eller ømhet
- Smerte, opphovning eller banking
- Stivhet eller anspenhet
- Kaldhet eller svakhet

Hvis du har disse symptomene eller andre tilbakevendende eller vedvarende ubehag og/eller smerte i forbindelse med bruk av PC, oppsøk straks lege og informer bedriftens helse- og sikkerhetsavdeling.

Følgende avsnitt gir tips for mer komfortabel PC-bruk.

Finn din komfortsone

Finn din komfortsone ved å justere visningsvinkelen på skjermen, bruk fotstøtte eller sitt høyere for å oppnå maksimal komfort. Overhold følgende tips:

- Ikke sitt for lenge i samme faste stilling
- Unngå å bøye deg fremover og/eller lene deg tilbake
- Reis deg opp og gå rundt regelmessig for å fjerne belastningen på beinmusklene.

- Ta korte pauser for å slappe av i nakken og skuldrene.
- Unngå å stramme musklene eller løfte skuldrene.
- Installer eksternt display, tastatur og mus riktig og innen komfortabel rekkevidde.
- Hvis du ser mer på skjermen enn på dokumenter, plasser displayet midt på skrivebordet for å minimere nakkebelastning.

Ta vare på synet ditt

Lange arbeidstimer, bruk av feil briller eller kontaktlinser, skarpt lys, overflødig rombelysning, dårlig fokuserte skjermer, svært små skriftbilder og skjermer med lav kontrast kan belaste øynene dine. Følgende avsnitt gir forslag på hvordan du kan redusere belastningen på øynene.

Øyne

- Hvil øynene dine ofte.
- Gi øynene dine regelmessige pauser ved å se bort fra skjermen og fokusere på et fjernt punkt.
- Blink ofte for å unngå at øynene dine tørker ut.

Skjerm

- Hold skjermen ren.
- Hold hodet ved høyere nivå enn øvre kant av skjermen, slik at øynene dine ser nedover når de ser på midten av skjermen.
- Juster skjermens lysstyrke og/eller kontrast til behagelig nivå for lettere lesing av tekst og klar grafikk.
- Unngå for skarpt lys og refleksjoner ved:
 - plassere skjermen på en slik måte at siden vender mot vinduet eller en lyskilde.
 - minimere romlyset ved bruk av gardiner, solskjermer eller persienner.
 - bruke et arbeidslys.
 - endre skjermens visningsvinkel
 - bruk et filter som reduserer skarpt lys.
 - bruke en displayskjerm, slik som en pappbit som forlenges fra skjermens øvre fremre kant.
- Unngå å justere skjermen til en uheldig visningsvinkel.
- Unngå å se på skarpe lyskilder, slik som åpne vinduer, over lengre tid.

Opparbeid deg gode arbeidsvaner

Utvikle følgende arbeidsvaner for å gjøre PC-bruk mer avslappende og produktivt:

- Ta korte pauser regelmessig og ofte.
- Utfør noen strekkøvelser.
- Pust inn frisk luft så ofte som mulig.
- Tren regelmessig og oppretthold en sunn kropp.



Advarsel! Vi anbefaler å ikke bruke produktet på en sofa eller seng. Hvis dette ikke kan unngås, arbeid kun i korte perioder, ta ofte pauser og gjør strekkøvelser.



For mer informasjon og hjelp til resirkulering, vennligst besøk følgende nettsider Verden over: <http://global.acer.com/about/sustainability.htm>

UTPAKKING

Vennligst se at følgende deler er med når du pakker opp esken og ta vare på innpakkingsmaterialene i tilfelle du må sende eller transportere monitoren i fremtiden.

- LCD Monitor

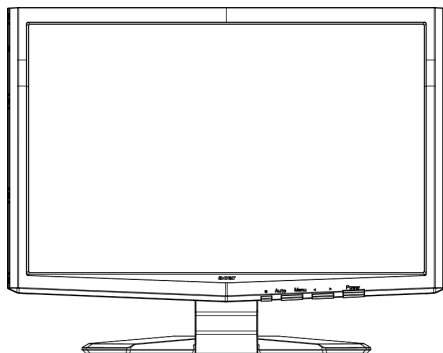

- D-Subledning

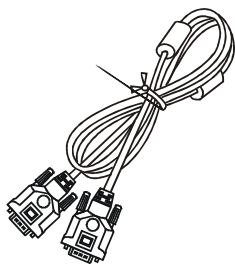

- DVI-ledning
(Kun modell med
dobbel inngang)

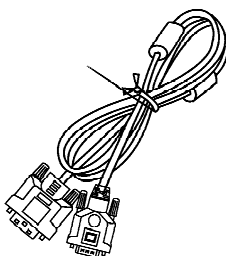

- AC Strømledning

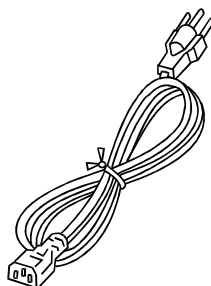

- Bruksanvisning



- Veiledning for hurtigstart



Sette på / ta av basen:

Installer:

Innrett utløsningsknappen på bunnen av skjermen med tilsvarende åpninger på bunnen av basen.

Fjern:

Slipp utløsningsknappen slik som indikert først før basen fjernes, og følg pilretningen for å fjerne den.

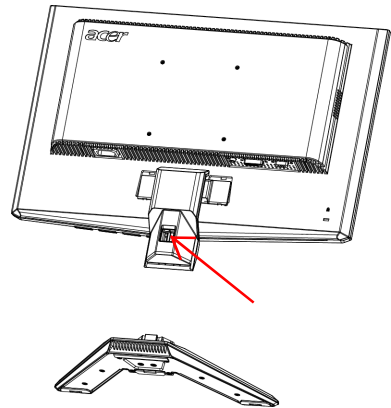
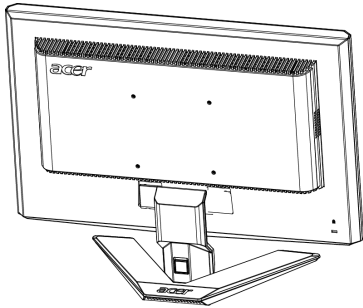

JUSTERING AV SKJERMPOSISJONEN

For å få best mulig posisjon for å se på skjermen, kan du justere vinkelen på monitoren ved å holde den med begge hendene på kantene som vist i figuren under.

Monitoren kan justeres til 15 grader opp eller 5 grader ned som pile under viser.

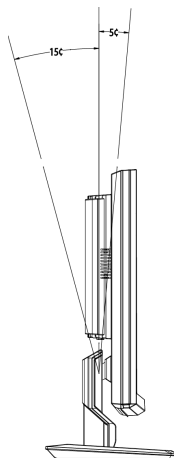

KOBLE TIL STRØMLEDNINGEN

- Se først etter at du bruker riktig sort strømledning for ditt område.
- Denne monitoren har en universell strømforsyning som gjør at den kan brukes i enten 100/120 V AC eller 220/240 V AC spenningsområder. Brukerjustering er ikke nødvendig.
- Koble den ene enden av strømledningen i en strømningang og den andre i en passende stikkontakt.
- For en enhet som bruker 120 V AC:
Bruk et UL-oppført ledningssett, Type SVT streng og kontakt rangert 10 A/125 V.
- For en enhet som bruker 220/240 V AC (utenfor USA):
Bruk et ledningssett bestående av H05VV-F ledning og kontakt rangert 10 A, 250 V. Ledningssettet bør ha passende sikkerhetsklarering for landet der utstyret skal installeres.

FORHOLDSREGLER FOR SIKKERHET

- Unngå å skade strømledningen ved å plassere monitoren eller noe annet tungt på den.
- Ikke utsett monitoren for regn, overdreven fuktighet eller støv.
- Ikke dekk til ventilene på monitoren. Plasser alltid monitoren på et sted med tilstrekkelig ventilasjon.
- Ikke plasser monitoren mot en bakgrunn med sterkt lys eller hvor sollys eller andre lyskilde kan reflekteres på skjermen. Plasser monitoren akkurat under synsfeltet.
- Vær forsiktig når du transporterer monitoren.
- Skjermen er skjør, så pass på å ikke støte eller skrape den.

RENGJØRING AV MONITOREN DIN

Vennligst følge retningslinjene under ved rengjøring av monitoren din.

- Koble alltid fra monitoren din før rengjøring.
- Bruk et mykt tøystykke til å tørke skjermen og dekslets forside og sider.

STRØMSPARING

Kontrollsignalet fra skjermkontrollen vil sette monitoren i "strømspare"-modus. Strøm-LED vil da lyse oransje.

Tilstand	LED lys
PÅ	Blå
Strømsparingsmodus	Oransje

Strømsparingen pågår til et kontrollsignal oppdages eller tastaturet eller musa er aktivert. Det tar rundt 3 sekunder fra den kan ta seg opp igjen fra Aktiv AV til PÅ.

DDC

For å gjøre det enklere å installere den, kan monitoren "Koble til og å spille" (Plug and Play) med systemet ditt hvis systemet ditt også støtter DDC protokoll. DDC Skjermdatakanal (Display Data Channel) er en kommunikasjonsprotokoll som monitoren kan bruke til å informere vertssystemet automatisk om sine evner, for eksempel støttede oppløsninger og passende timing. Monitoren støtter DDC2B standard.

KONTAKTPINNETILDELING

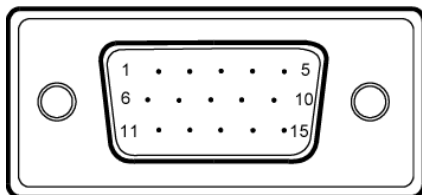

15-pins signalkabel for fargeskjerm

PIN-NR.	BESKRIVELSE	PIN-NR.	BESKRIVELSE
1.	Rød	9.	+5V
2.	Grønn	10.	Logic jord
3.	Blå	11.	Skjerm jord
4.	Skjerm jord	12.	DDC-seriell data
5.	DDC-retur	13.	H-Sync
6.	R-jord	14.	V-Sync
7.	G-jord	15.	DDC-seriell klokke
8.	B-jord		

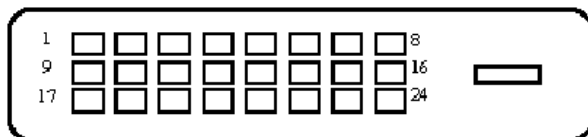

24-pins signalkabel for fargeskjerm

PINNE	Betydning	PINNE	Betydning
1.	TMDS Data2-	13.	NC
2.	TMDS Data2+	14.	+5 V strøm
3.	TMDS Data 2/4 skjerming	15.	GND (retur for +5 V hsync.vsync)
4.	NC	16.	Hot Plug-deteksjon
5.	NC	17.	TMDS Data0-
6.	DDC-klokke	18.	TMDS Data0+
7.	DDC-data	19.	TMDS Data 0/5 skjerming
8.	NC	20.	NC
9.	TMDS Data1-	21.	NC
10.	TMDS Data1+	22.	TMDS klokkeskjerming
11.	TMDS Data 1/3 skjerming	23.	TMDS klokke+
12.	NC	24.	DDC TMDS klokke

Standard tidstabell

For å slippe å justere til forskjellige modi, er de mest brukte modi forhåndsinnstilt på monitoren som vist i tabellen under. For optimal justering, foreslås det at brukeren kjører auto-oppsett under Windows "Full skjerm" mønster. Hvis aktuell modus ikke passer til noen av standardene, kan brukeren lagre sine favorittmodi i brukermodi. Monitoren kan lagre opp til 9 brukermodi. Den eneste betingelsen for å kunne lagres som brukermodus er at den nye skjerminformasjonen må ha 1 KHz forskjell for vannrett frekvens eller 1 Hz for loddrett frekvens eller samkjøringsignal polariteten er forskjellige fra standardmodi.

Modus	Oppløsning		
1	VGA	720 x 400	70 Hz
2	VGA	640 x 480	59.94 Hz
3	MAC	640 x 480	66.66 Hz
4	VESA	640 x 480	72 Hz
5	VESA	640 x 480	75 Hz
6		648 x 500	57.7 Hz
7	VESA	800 x 600	56.25 Hz
8	VESA	800 x 600	60 Hz
9	VESA	800 x 600	72 Hz
10	VESA	800 x 600	75 Hz
11	MAC	832 x 624	74.55 Hz
12	VESA	1024 x 768	60 Hz
13	VESA	1024 x 768	70 Hz
14	VESA	1024 x 768	75 Hz
15	VESA	1152 x 864	75 Hz
16	VESA	1280 x 960	60 Hz
17	VESA	1280 x 1024	60 Hz
18	VESA	1280 x 1024	75 Hz
19	VESA	1680 x 1050	60 Hz

INSTALLERING

For å installere monitoren til vertssystemet ditt, kan du gå fram slik:

Steg

- 1-1 Koble til bildeledningen.
 - a. Pass på at monitoren og datamaskin er slått av.
 - b. Koble bildeledningen til datamaskinen.
- 1-2 Koble til DVI-ledning.(Kun modell med dobbel inngang)
 - a. Pass på at monitoren og datamaskin er slått av.
 - b. Koble den ene enden av en 24-nåls DVI-ledning til baksiden av monitoren og koble den andre til datamaskinens port.
2. Koble til strømledningen.

Koble strømledning til monitoren, så til en jordet stikkontakt.
3. Slå på monitor og datamaskin.

Slå på monitoren først, slå så på datamaskinen.
Denne rekkefølgen er svært viktig.
4. Hvis monitoren fortsatt ikke fungerer skikkelig, se vennligst feilsøkingsavsnittet for å diagnostisere problemet.

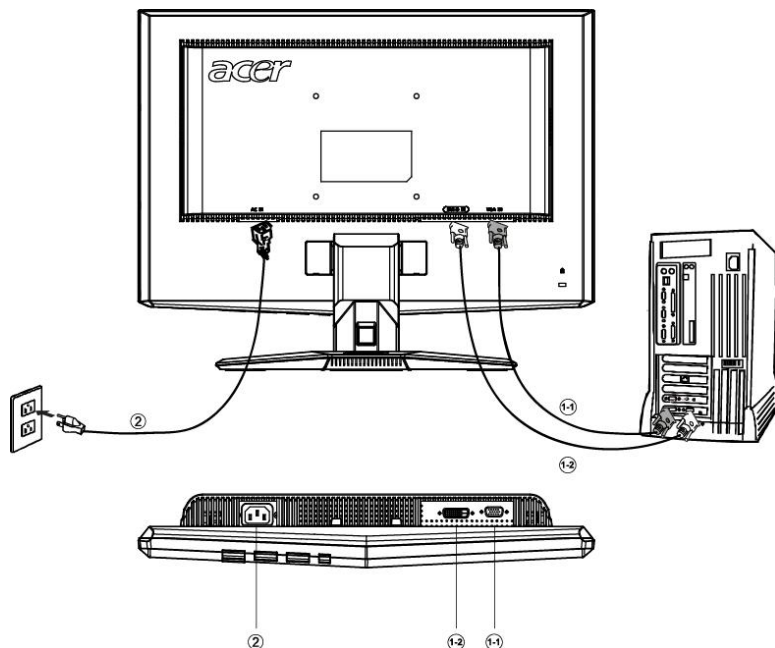

BRUKERKONTROLLER

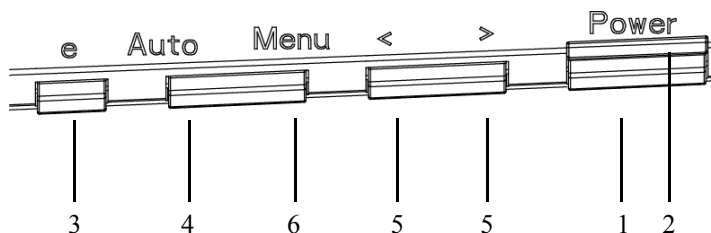

Kontroller på forsiden av dekslet

1. Strømknapp:

For å slå PÅ eller AV strømmen.

2. Strøm LED:

Lyser for å vise at strømmen er PÅ.

3. empowering(sette i stand)/Utgang:

1) Når OSD menyen er i aktiv status, vil denne fungere som utgangsknapp EXIT-KNAPP (GÅ UT AV OSD meny).

2) Når OSD-meny er slått av, trykk på denne knappen for å velge scenario modus.

4. Selvjusteringsknapp / Gå ut:

1) Når OSD menyen er i aktiv status, vil denne fungere som utgangsknapp EXIT-KNAPP (GÅ UT AV OSD meny).

2) Når OSD menyen er i av-status, trykker du på denne knappen i 2 sekunder for å aktivere selvjusteringsfunksjonen.

Selvjusteringsfunksjonen brukes til å stille HPos, VPos, klokke og fokus.

5.< / >:

Trykk på < eller > for å velge funksjonen du vil ha.

Trykk på < eller > for å endre innstillingene i den aktuelle funksjonen.

6.MENY / ENTER:

Aktiverer OSD meny når OSD er AV eller aktiverer/deaktiverer justeringsfunksjonen når OSD er På.

SLIK JUSTERER DU EN INNSTILLING

1. Trykk på MENY-knappen for å aktivere OSD-vinduet.
2. Trykk på < eller > for å velge funksjonen du vil ha.
3. Trykk på MENY-knappen for å velge funksjonen du vil justere.
4. Trykk på < eller > for å endre innstillingene i den aktuelle funksjonen.
5. For å lagre og gå ut, velg "gå ut" funksjonen. Hvis du vil justere en annen funksjon, gjenta steg 2-4.

- P/X-serien OSD-visning.
Hvis brukeren trykker "MENU" på fronten

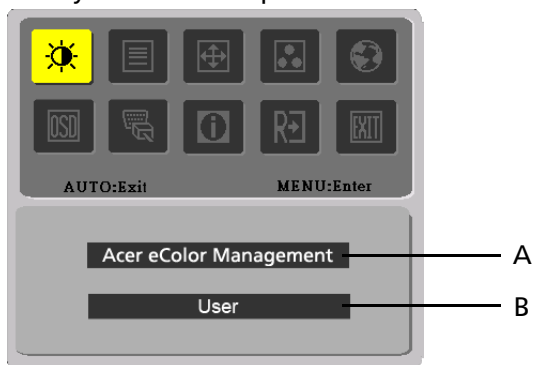

- A. Acer eColor Management
Ved innstilling på "Acer eColor Management", vil "Acer eColor" OSD vises
- B. USER
Ved innstilling på "USER", vil standard OSD vises



I. Kun modell med analog inngang









II. Kun modell med dobbel inngang









- JUSTERING AV BILDET
Beskrivelse av funksjonskontroll LEDer.









A. Acer eColor Management

Hovedmeny Ikon	Undermeny Ikon	Undermeny Ikon	Beskrivelse
	Ikke tilgjengelig	Bruker	Brukerdefinert. Innstillinger kan finjusteres for å passe til enhver situasjon
	Ikke tilgjengelig	Tekst	Optimal balanse av lysstyrke og kontrast forhindrer øyebelastning. Den mest komfortable måten å lese skjermttekst på
	Ikke tilgjengelig	Standard	Standardinnstillinger. Reflekterer skjermens egen visningskapasitet
	Ikke tilgjengelig	Grafikk	Forbedrer farger og understreker fine detaljer. Bilder og fotografier vises i levende farger med skarpe detaljer
	Ikke tilgjengelig	Film	Viser scener i klare detaljer. Gir glimrende bilder, selv i dårlig opplyste omgivelser

B. USER

Hovedmeny Ikon	Undermeny Ikon	Undermeny Ikon	Beskrivelse
		Kontrast	Justerer kontrast mellom forgrunn og bakgrunn p skjermbildet.
		Lysstyrke	Justerer lysstyrke pbakgrunnen i skjermbildet.
		ACM	ACM (Adaptive Contrast Management):ACM PÅ/AV-bryter, standard er "AV"
		Fokus	Justerer bildefokus. (Finnes kun i analog modus)
		Klokke	Justerer bildeklokke. (Finnes kun i analog modus)

Hovedmeny Ikon	Undermeny Ikon	Undermeny Ikon	Beskrivelse
		V. Posisjon	Justerer vannrett posisjon.. (Finnes kun i analog modus)
		L. Posisjon	Justerer loddrett posisjon. (Finnes kun i analog modus)
	Ikke tilgjengelig	Varm	Stiller inn fargetemperaturen til varm hvit.
	Ikke tilgjengelig	Kjølig	Stiller inn fargetemperaturen til kjølig hvit.
		Bruker/Rød	Justerer Rød/Grønn/Blå intensitet.
		Bruker/Grønn	
	Bruker/Blå		
	Ikke tilgjengelig	English	Flerspråklige valg.
		繁體中文	
		Deutsch	
		Français	
		Espanol	
		Italiano	
		简体中文	
		日本語	
		Suomi	Kun EMEA-versjon OSD
		Nederlands	
Русский			

Hovedmeny ikon	Undermeny Ikon	Undermeny Ikon	Beskrivelse
		V. Posisjon	Justerer vannrett posisjon på OSD.
		L. Posisjon	Justerer loddrett posisjon på OSD.
		OSD Avbrytelse	Justerer avbrytelse på OSD.
	Ikke tilgjengelig	Analog	Velg inngangssignal fra analog (D-Sub)
	Ikke tilgjengelig	Digital	Velg inngangssignal fra digital (DVI)
	Ikke tilgjengelig	DDC/CI	Slå DDC/CI support PÅ/AV .
	Ikke tilgjengelig	Informasjon	Vis oppløsningen HV frekvens og inngangsport på aktuell inngangstiming
	Ikke tilgjengelig	Nullstill	Slett hver gamle status fra autorkonfigurering og still fargetemperaturen til kjølig
	Ikke tilgjengelig	Gå ut	Lagre brukerjusteringer og OSD forsvinner.

- Acer eColor Management OSD

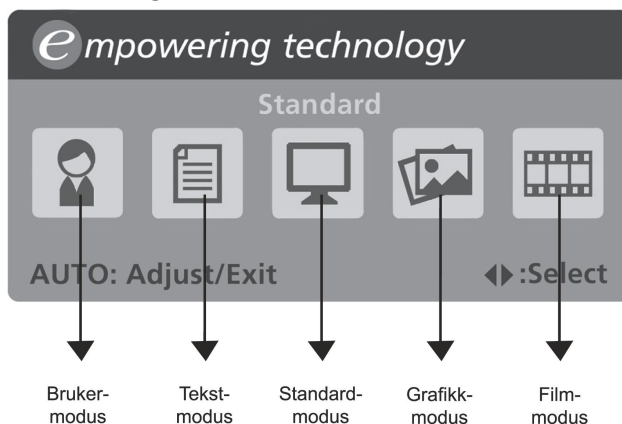

- Bruksinstruksjoner
Acer eColor Management

Trinn 1: Trykk på "e" tast" for å åpne Acer eColor Management OSD og få tilgang til scenariomodusene

Trinn 2: Trykk på "<" eller ">" for å velge modusen

Trinn 3: Trykk på "Auto" tast" for å bekrefte modusen og kjøre Auto Adjust (autojustering)

- Egenskaper og fordeler

Modus	Egenskaper	Fordeler
Standard	Standardinnstillinger	Reflekterer skjermens egen visningskapasitet
Tekst	Optimal balanse av lysstyrke og kontrast forhindrer øyebelastning	Den mest komfortable måten å lese skjermtekst på
Grafikk	Forbedrer farger og understreker fine detaljer	Bilder og fotografier vises i levende farger med skarpe detaljer
Film	Viser scener i klare detaljer	Gir glimrende bilder, selv i dårlig opplyste omgivelser
Bruker	Brukerdefinert	Innstillinger kan finjusteres for å passe til enhver situasjon

FEILSØKING

Før du sender LCD monitoren din til reparasjon, vennligst sjekk feilsøkingstlisten under for å se om du selv kan diagnostisere problemet.

(VGA Mode)

Problemer	Aktuell status	Løsning
Intet bilde	LED PÅ	· Ved hjelp av OSD, juster lysstyrke og kontrast til maksimum eller still tilbake til standardinnstillingene.
	LED AV	· Sjekk strømknappen.
		· Sjekk om AC strømledning er koblet skikkelig til monitoren.
	LED skjermens oransje farge	· Sjekk om bildesignalledning er koblet skikkelig til baksiden av monitoren.
· Sjekk om strømmen til datasystemet er PÅ.		
Unormalt bilde	Ustabil bilde	· Sjekk om grafikkadapters og monitoren spesifikasjoner er i samsvar. I motsatte fall kan det føre til at inngangssignalets frekvens ikke passer.
	Skjermen er tom, ikke midtstilt, eller for liten eller for stor i skjermstørrelse.	· Ved hjelp av OSD, juster OPPLØSNING, KLOKKE, KLOKKEFASE, V-POSISJON og L-POSISJON med ikke-standard.
		· Ved hjelp av OSD, hvis fullskjerm bildet ikke vises, vennligst velg annen oppløsning eller annen loddrett oppfriskningstiming.
		· Vent noen sekunder etter at du justerer størrelsen på bildet før du bytter eller kobler fra signalledning eller slår AV monitoren.

(DVI Mode)

Problemer	Aktuell status	Løsning
Intet bilde	LED PÅ	<ul style="list-style-type: none">· Ved hjelp av OSD, juster lysstyrke og kontrast til maksimum eller still tilbake til standardinnstillingene.
	LED AV	<ul style="list-style-type: none">· Sjekk strømknappen.
		<ul style="list-style-type: none">· Sjekk om AC strømledning er koblet skikkelig til monitoren.
	LED skjermens oransje farge	<ul style="list-style-type: none">· Sjekk om bildesignalledning er koblet skikkelig til baksiden av monitoren.
<ul style="list-style-type: none">· Sjekk om strømmen til datasystemet er PÅ.		