

СЪДЪРЖАНИЕ

Специални бележки за LCD мониторите	1
Информация за Вашата безопасност и удобство	2
Разопаковане	5
Монтиране/демонтиране на поставката	6
Регулиране на позицията на екрана	6
Свързване на захранващия кабел	7
Мерки за безопасност	7
Почистване на монитора	7
Икономия на енергия	8
DDC	8
Предназначение на отделните щифтчета на конектора	9
Стандартен синхронизиращ списък	11
Инсталация	12
Бутони за управление и настройка	13
Отстраняване на проблеми	19

СПЕЦИАЛНИ БЕЛЕЖКИ ЗА LCD МОНИТОРИТЕ

Следните явления са нормални за LCD мониторите и не представляват проблем.

БЕЛЕЖКИ

- Поради естеството на флуоресцентната светлина екранът може да трепти в началото. Изключете и включете отново бутона на захранването, за да елиминирате трептенето.
- Яркостта на екрана може да е неравномерна в зависимост от тапета на работния плот.
- LCD екранът има 99.99% или повече ефективни пиксели. Възможни са дефекти от 0.01% или по-малко, напр. липсващ пиксел или постоянно светещ пиксел.
- Поради естеството на LCD екрана може да се появи остатъчно изображение от предходния екран след смяна на изображението, когато едно изображение стои на екрана дълго време. В този случай екранът се възстановява бавно, като се смени изображението или като се изключи мониторът от бутона на захранването за няколко часа.

Информация за Вашата безопасност и удобство

Инструкции за безопасност

Прочетете внимателно тези инструкции. Запазете този документ за бъдещи справки. Спазвайте всички предупреждения и инструкции отбелязани на продукта.

Подсигурете достъп

Уверете се, че контактът , в който ще включвате захранващия шнур, е лесно достъпен и е максимално близо до оборудването. Когато Ви е необходимо да прекъснете захранването на оборудването, изключете захранващия шнур от електрическия контакт

Предупреждения

- Не използвайте този продукт близо до вода.
- Не поставяйте този продукт в нестабилна количка, подставка или маса. Ако продуктът падне е възможно да бъде сериозно повреден.
- Слотовете и отворите са, за да подсигурят благонадеждната работа на продукта и за да го защитят от прегряване. Тези отвори не трябва да се запушват или покриват. Отворите не трябва да се блокират чрез поставяне на продукта на легло, канапе, килим или друга подобна повърхност. Този продукт не трябва да се поставя в близост до или върху радиатор, топлинен регулатор или във вградена инсталация освен ако не е подсигурена подходяща вентилация.
- Никога не пъхайте предмети от какъвто и да било вид през слотовете, тъй като те могат да докоснат повърхнини с опасен волтаж или елементи, което може да доведе до пожар или токов удар. Никога не разливайте течности върху или във вътрешността на продукта.
- За да избегнете повреда на вътрешните компоненти и за да предпазите батериите от изтичане, не поставяйте продукта върху вибрираща повърхност.
- Не използвайте продукта когато спортувате, тренирате или във вибрираща среда, която е възможно да причини неочквано късо съединение или повреда на въртящите се устройства като хардиска и оптичното устройство, или дори да доведе до риск от експлозия на батерията.

Безопасно слушане

Следвайте тези инструкции, дадени от експерти по слуха, за да предпазите слуха си.

- Постепенно увеличавайте звука, докато можете да чувате чисто и комфортно без изкривявания.
- Когато настроите нивото на звука, не го увеличавайте повече след като уши Ви привикнат.
- Ограничете времето за слушане на силна музика.
- Не заглушавайте околните шумове като увеличавате звука.
- Намалете звука, ако не можете да чувате хората, които говорят около Вас.

Сервизно обслужване на продукта

Не се опитвайте да ремонтирате този продукт сами, тъй като отварянето или отстраняването на кутията може да Ви изложи на опасно напрежение или други рискове. При нужда от каквото и да било сервизно обслужване се обърнете към квалифициран сервизен персонал.

Изключете този продукт от контакта и се обърнете към квалифициран персонал за сервизно обслужване, когато:

- захранващият шнур или щепсел са повредени, срязани или протъркани
- течност е разлята върху продукта
- продуктът е бил изложен на дъжд или вода
- продуктът е бил изпуснат или кутията е била повредена
- продуктът показва ясно доловима промяна във функционирането си, давайки признак за необходимост от сервиз
- продуктът не функционира нормално след спазване на инструкциите за употреба



Забележка: Регулирайте само онези настройки, включени в инструкциите за употреба, тъй като неправилното регулиране на останалите настройки може да доведе до повреда и често изисква продължителна работа на квалифициран техник, който да възстанови нормалната функционалност на продукта.

Относно LCD пикселите

LCD устройството е изработено с високопрецизна производствена техника.

Въпреки това, някои пиксели е възможно понякога да не светнат или да се появят като черни или червени точки. Това не се отразява на записаните образи и не представлява неизправност.

Информация и съвети за комфортно ползване

Компютърните потребители може да чувстват преумора на очите и да имат главоболие след продължителен престой пред компютъра. Те също така са изложени на риск от физическа травма след дълги часове работа пред компютъра. Продължителните периоди на работа, неправилната стойка, лошите работни навици, стресът, неподходящите условия на работа, личното здраве и други фактори сериозно увеличават риска от физическа травма.

Неправилната употреба на компютъра може да доведе до синдром на карпалния тунел (болест на китките), тендонитис или други мускулно-скелетни нарушения. Следните симптоми могат да се появят в китките, ръцете, рамената, врата и гърба:

- схванатост, или парещо или изтръпващо чувство
- болезненост, раздразнителност и чувствителност
- болка, подуване или пулсиране
- скованост или напрегнатост
- студенина или слабост

Ако имате тези симптоми или някакъв друг периодично появяващ се или постоянен дискомфорт и/или болка, свързана с употребата на компютър, консултирайте се с лекар незабавно и информирайте отдела по здраве и безопасност на Вашата компания.

Следващият раздел предлага съвети за по-комфортна употреба на компютъра

Намерете зоната си на комфорт

Намерете зоната си на комфорт чрез настройване на ъгъла на виждане на монитора като използвате подложка за крака или като повдигате височината, на която седите, за максимален комфорт. Спазвайте следните съвети:

- Избягвайте продължително седене в една фиксирана поза
- избягвайте прегърбването напред и/или накланянето назад
- ставайте и се разхождайте периодично, за да премахнете напрежението в мускулите на краката

- правете кратки почивки, за да се отпуснат врата и раменете Ви
- избягвайте напрегането на Вашите мускули или свиването на Вашите рамене
- инсталирайте външен монитор, клавиатура и мишка правилно и в удобна близост
- Ако гледате монитора си повече отколкото документите, поставете екрана в центъра на бюрото си, за да намалите напрежението във врата

Грижете се за зрението си

Дългите часове на виране, изтощаващите неподходящи очила и контактни лещи, отблясъците, прекаленото стайно осветление, злефокусираните екрани, дребните шрифтове и слабоконтрастните екрани могат да натоварят Вашите очи. Следващите раздели съдържат предложения за това как да бъде намалена преумората на очите.

Очи

- Оставете очите Ви да почиват често.
- Давайте чести почивки на очите си като насочите погледа си извън монитора в отдалечена точка.
- Мигайте често за да предпазите очите си от пресъхване.

Екран

- Поддържайте екрана чист.
- Дръжте главата си на по-висока позиция от горния ръб на монитора, така че очите Ви да са насочени надолу, когато гледате в средата на екрана.
- Нагласете яркостта и/или контраста на монитора до удобно ниво за по-добра четемост на текста и по-голяма графична яснота.
- Отстранете отблясъците и отраженията чрез:
 - поставяне на монитора по такъв начин, че да е обърнат с лице към прозореца или към всякакъв друг източник на светлина
 - намаляване на светлината в стаята чрез използването на пердета, паравани или транспаранти
 - използване на работна лампа
 - промяна на ъгъла на гледане на монитора
 - използване на филтър за намаляване на отблясъците
 - използване на мониторна козирка, като парче картон, простиращ се от горния край на монитора
- Избягвайте нагласяването на монитора до неудобен ъгъл за гледане.
- Избягвайте гледането в източници на ярка светлина, като отворени прозорци, за дълги периоди от време.

Развиване на добри работни навици

Развийте следните работни навици за да направите употребата на компютъра Ви по отпускаща и продуктивна:

- Правете кратки почивки редовно и често.
- Правете упражнения за раздвижване/разтягане.
- Дишайте чист въздух колкото се може по-често.
- Правете упражнения често и поддържайте здраво тяло.



Внимание! Ние не препоръчваме използването на продукта на диван или легло. Ако това е неизбежно, работете само за кратки периоди от време, взимайте почивки редовно и правете упражнения за раздвижване.



За повече информация и помощ за рециклиране, моля посетете следните уеб-страници:

Разпространени по целия свят:

<http://www.acer-group.com/public/Sustainability/sustainability01.htm>

РАЗОПАКОВАНЕ

При разопаковането на монитора проверете дали в кашона се съдържат следните елементи и запазете опаковъчните материали, в случай че се наложи да транспортирате монитора в бъдеще.

- LCD монитор

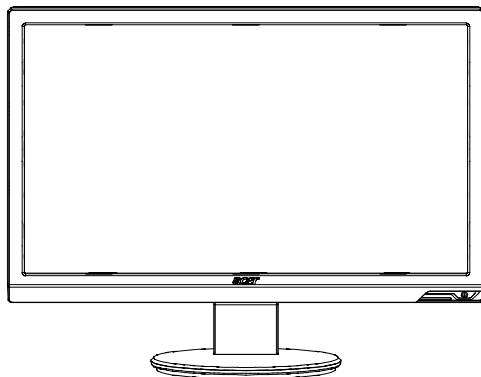

- Захранващ кабел (AC)

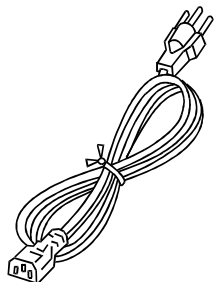

- D-SUB кабел

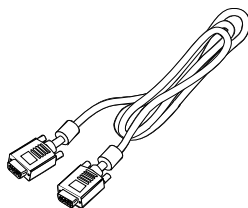

- DVI кабел (само за модел с двоен вход)

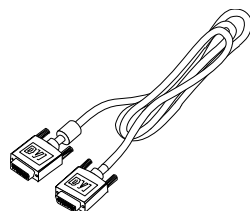

- Аудио кабел (Само за модели в аудио вход)(като опция)

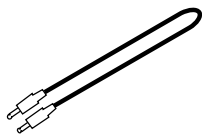

- Ръководство за потребителя



- Кратко ръководство



Монтиране/демонтиране на поставка



Бележка: Извадете монитора от опаковката. Внимателно поставете монитора с лицето надолу върху стабилна повърхност— използвайте парче плат, за да предпазите екрана от надраскване.

Монтиране:

Изравнете основата със стойката и притиснете основата към горната част на монитора.

Демонтиране:

Първо натиснете освобождаващия бутон както е показано преди да отстраните основата и следвайте посоката на стрелката за да я отстраните.

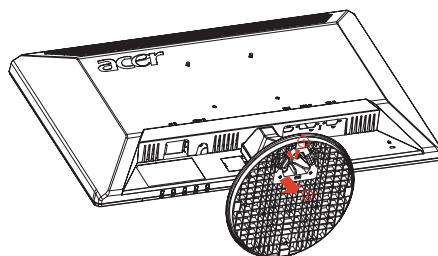
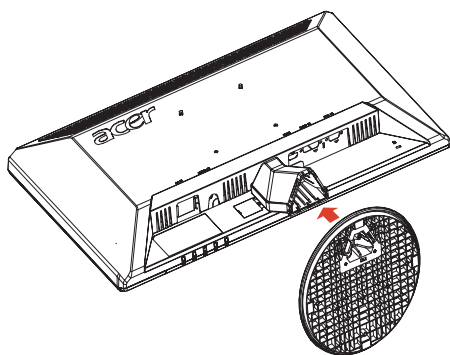

РЕГУЛИРАНЕ НА ПОЗИЦИЯТА НА ЕКРАНА

За постигане на оптимално положение на екрана можете да регулирате наклона на монитора, като го хванете с две ръце, както е показано на илюстрацията по-долу. Мониторът може да се регулира на 15 градуса нагоре или 5 градуса надолу, както е посочено със стрелката.

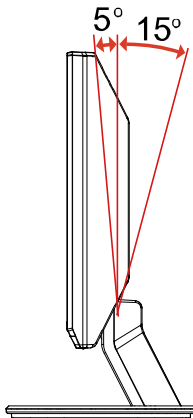

СВЪРЗВАНЕ НА ЗАХРАНВАЩИЯ КАБЕЛ

- Първо проверете дали захранващият кабел отговаря на напрежението във вашия регион.
- Мониторът е с универсално захранване, което позволява работа с 100/120 V AC или 220/240 V AC. Не се изисква настройка от страна на потребителя.
- Включете единия край на захранващия кабел в монитора и другия край в контакт.
- При работа на 120 V AC:
Използвайте кабел, одобрен от Underwriters Laboratory (UL Listed), шнур тип SVT и щепсел 10 A/125 V.
- При работа на 220/240 V AC (извън САЩ):
Използвайте H05VV-F кабел и щепсел 10 A, 250 V. Кабелът и щепселът трябва да отговарят на стандартите за безопасност за страната, в която се използва оборудването.

МЕРКИ ЗА БЕЗОПАСНОСТ

- Не поставяйте монитора или друг тежък предмет върху захранващия кабел, за да не повредите кабела.
- Пазете монитора от дъжд, силна влага или прах.
- Не покривайте вентилационните отвори на монитора. Дръжте монитора на място с добра вентилация.
- Не поставяйте монитора на място, където слънчевата светлина или друг светлинен източник ще се отразяват в дисплея. Поставете монитора точно под нивото на очите.
- Бъдете внимателни при транспортирането на монитора.
- Пазете екрана от удар и надраскване.

ПОЧИСТВАНЕ НА МОНИТОРА

Следвайте долните указания при почистване на монитора.

- Изключвайте монитора преди почистване.
- Избършете екрана и целия корпус с мека кърпа.

ИКОНОМИЯ НА ЕНЕРГИЯ

Мониторът ще влезе в режим “Power Saving” (Икономия на енергия) чрез контролния сигнал от дисплей контролера, както е показано от жълтия светодиод.

Състояние	Светодиод
ВКП	Син
Икономичен режим	Жълтибар

Мониторът остава в режим за икономия на енергия до засичане на контролен сигнал или до активиране на клавиатурата или мишката. Връщането от състояние Active OFF (Активно изкл.) до включено състояние е около 3 секунди.

DDC

За улесняване на инсталацията мониторът разполага с функцията Plug and Play, ако системата ви поддържа DDC протокол. DDC (Display Data Channel) е комуникационен протокол, чрез който мониторът автоматично информира системата за своите характеристики, напр. поддържани резолюции и съответната синхронизация. Мониторът поддържа стандарта DDC2B.

Предназначение на отделните щифтчета на конектора

15-Pin кабел за цветен сигнал

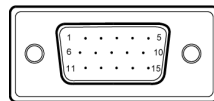

PIN №	Описани	PIN №	Описани
1.	Червен	9.	+5V
2.	Зелен	10.	Логическо заземяване
3.	Син	11.	Заземяване на монитора
4.	Заземяване на монитора	12.	DDC-Serial Dat
5.	DDC-обратна връзка	13.	H-Sync
6.	R-заземяване	14.	V-Sync
7.	G-заземяване	15.	DDC-Serial Clock
8.	B-заземяване		

19-щифтов кабел за цветен сигнал*

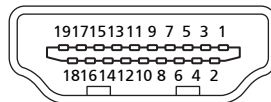

ЩИФТ №	Описание	ЩИФТ №	Описание
1	TMDS данни 2+	2	TMDS данни 2 екраниране
3	TMDS данни 2-	4	TMDS данни 1+
5	TMDS данни 1 екраниране	6	TMDS данни 1-
7	TMDS данни 0+	8	TMDS данни 0 екраниране
9	TMDS данни 0-	10	TMDS такт+
11	TMDS такт екраниране	12	TMDS такт-
13	CEC	14	Запазено (несвързано в устройството)
15	SCL	16	SDA
17	DDC/CEC заземяване	18	+5 V захранване
19	Детектор за включване		

* за избрани модели

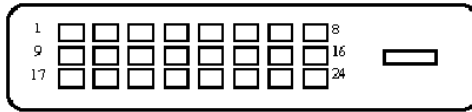

24-Pin кабел за цветен сигнал*

Щифт(Пин)	Предназначение	Щифт(Пин)	Предназначение
1.	TMDS Data2-	13.	NC
2.	TMDS Data2+	14.	+5V Захранване
3.	TMDS Data 2/4 Shield	15.	Заземяване (обратна връзка за +5V hsync.vsync)
4.	NC	16.	Детектор за включване
5.	NC	17.	TMDS Data0-
6.	DDC Clock	18.	TMDS Data0+
7.	DDC Data	19.	TMDS Data 0/5 Shield
8.	NC	20.	NC
9.	TMDS Data1-	21.	NC
10.	TMDS Data1+	22.	TMDS Clock Shield
11.	TMDS Data 1/3 Shield	23.	TMDS Clock+
12.	NC	24.	DDC TMDS Clock-

Стандартен синхронизиращ списък

Режим	Резолюция			
1	VGA	640x480	60	Hz
2	MAC	640x480	66.66	Hz
3	VESA	720x400	70	Hz
4	SVGA	800x600	56	Hz
5	SVGA	800x600	60	Hz
6	XGA	1024x768	60	Hz
7	XGA	1024x768	70	Hz
8	VESA	1152x864	75	Hz
9	SXGA	1280x1024	60	Hz
10	WXGA	1280x800	60	Hz
11	WXGA+	1440x900	60	Hz
12	UXGA	1920x1080	60	Hz

ИНСТАЛАЦИЯ

За да инсталирате монитора, следвайте стъпките по-долу:

Стъпки

1.1-Свържете видео кабела

- a. Уверете се, че и мониторът, и компютърът са **ИЗКЛЮЧЕНИ**.
- b. Свържете VGA видео кабела към компютъра.

1-2Цифров кабел (само за модел с двоен вход)

- a. Уверете се, че и мониторът, и компютърът са **ИЗКЛЮЧЕНИ**.
- b. Свържете единия край на 24-пиновия DVI кабел отзад на монитора, а другия край – към порта на компютъра.

2.Свържете аудио кабела(Само за модели в аудио вход)(като опция)

3.Свържете захранващия кабел

Свържете захранващия кабел към монитора и след това към правилно заземен контакт.

4.Включете монитора и компютъра.

Първо включете монитора и след това компютъра.

Тази последователност е много важна.

5.Ако мониторът не работи правилно, вижте раздела за отстраняване на проблеми, за да установите проблема.

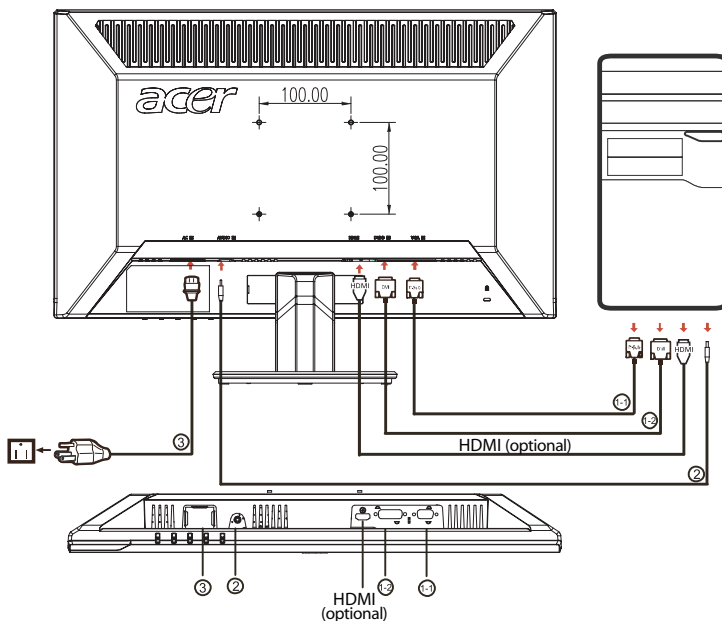

БУТОНИ ЗА УПРАВЛЕНИЕ И НАСТРОЙКА

 Бутон на захранването/Светодиод на захранването:
Служи за включване и изключване на захранването.
Свети, когато захранването е включено.

Използвайте контекстното меню



Натиснете функционалния клавиш, за да отворите контекстното меню. Контекстното меню Ви дава възможност бързо да изберете настройките, които използвате често.

e Бутон за изключване:
Когато OSD менюто не е активно, натиснете този бутон, за да изберете от вградените сценарии.

AUTO Бутон за авт. настройка / Изход:
Натиснете бутона, за да активирате функцията "Автоматична настройка". Функцията "Автоматична настройка" се използва за конфигуриране на хоризонталната позиция, вертикалната позиция, честотата и фокуса.

MENU Функции на OSD:
Натиснете този бутон, за да активирате екранното меню.

Увеличаване/намаляване на силата на звука
Натиснете, за да настроите силата на звука. (Само за модели в аудио вход)(като опция)

INPUT Бутон Input:
Използвайте клавиша "Input" (Вход), за да изберете между трите различни видео източника, които могат да се свържат към монитора Ви.
(а) VGA вход (б) DVI-D вход (в) HDMI вход
При смяна на входящия сигнал ще виждате следните съобщения в горен вдясно на екрана. Те показват източника, който е избран в момента. Може да отнеме 1 или 2 секунди преди да се появи образ.
VGA или DVI-D или HDM
Ако сте избрали VGA или DVI-D входящ сигнал и VGA и DVI-D кабелите не са свързани, ще видите плаващ диалогов прозорец: "No Cable Connect" (Кабелът не е свързан) или "No Signal" (Няма сигнал)

Екранен дисплей на Acer eColor Management



Указания за работа





Acer eColor Management

Стъпка 1: Натиснете бутон “”, за да отворите екранния дисплей на Acer eColor Management и да получите достъп до режимите на сценария

Стъпка 2: Натиснете “◀” или “▶”, за да изберете режима

Стъпка 3: Натиснете бутон “Auto”, за да потвърдите режима и да стартирате от Acer eColor Management.

Характеристики и предимства

Икона на главното меню	Икона на подменю	Елемент от подменю	Описание
	Няма	Потребителски	Определен от потребителя. Настройките могат да бъдат фино настроени за всяка ситуация
	Няма	Текстов	Оптималният баланс на яркост и контраст предотвратява преумората на очите. Най-удобния начин за четене на текст върху екрана
	Няма	Стандартен	Най-удобния начин за четене на текст върху екрана. Отразява фабричните възможности на дисплея
	Няма	Графичен	Усилва цветовете и подчертава фините детайли. Картини и снимки се появяват с живи цветове и контрастни детайли
	Няма	Филмов	Показва сцени с най-ясни детайли. Предоставя изключителна визуализация, дори и в неподходящо осветена среда

Регулиране на настройките на OSD





Бележка: Следващото е само за обща информация.
Характеристиките на конкретния продукт може да бъдат различни.

OSD може да се използва за регулиране на настройките на вашия LCD монитор.

Натиснете бутона **Menu**, за да активирате OSD менюто. Можете да използвате OSD, за да настроите качеството на картината, положението на OSD и общите настройки. За по-задълбочени настройки, моля да се обърнете към следващата страница:

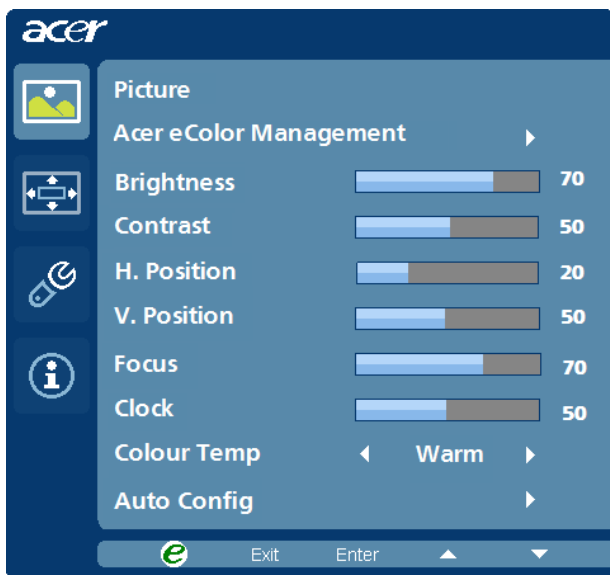
Настройка на качеството на картината



- 1 Натиснете бутона Menu, за да активирате OSD менюто.
- 2 С помощта на бутоните ◀/▶, изберете  Picture от менюто на OSD. След това достигнете до параметъра на картината, който искате да настроите.
- 3 Използвайте бутоните ◀/▶, за да регулирате скалите-плъзгачи.
- 4 Менюто Picture може да се използва за настройка на яркостта (Brightness), контраста (Contrast), цветната температура (Colour Temp), за автоматична настройка (Auto Config), както и за други характеристики на образа.

Регулиране на положението на OSD

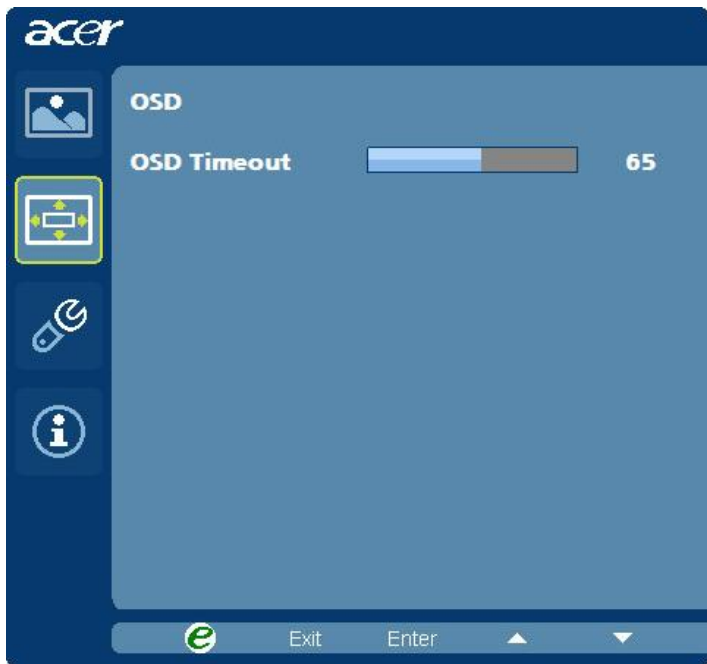

- 1 Натиснете бутона Menu, за да активирате OSD менюто.
- 2 С помощта на бутоните за посоки изберете  OSD от екранното меню. След това достигнете до параметъра, който искате да настроите.

Регулиране на настройките

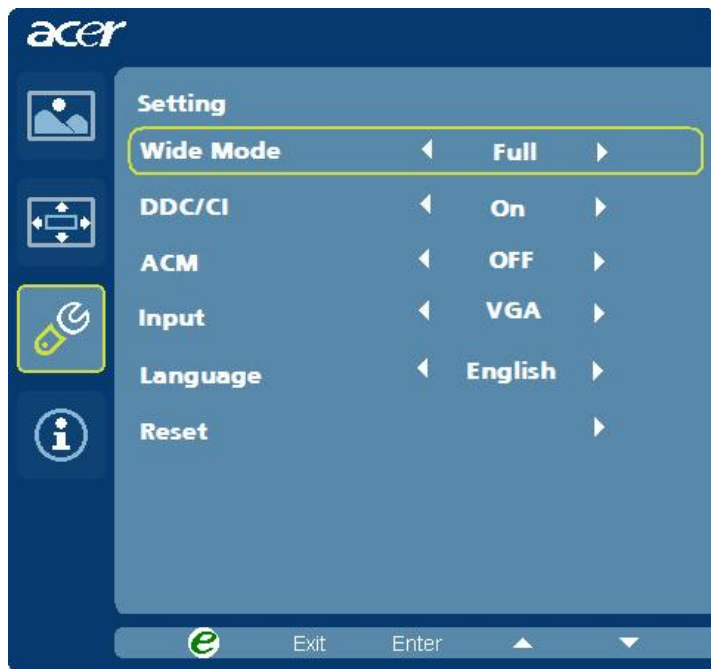

- 1 Натиснете бутона Меню, за да активирате OSD менюто.
- 2 С помощта на бутоните ◀/▶, изберете  Setting от менюто на OSD. След това достигнете до параметъра, който искате да настроите.
- 3 Менюто Настройка (Setting) може да се използва за избор на езика за екранното меню и за други важни настройки.

Информация за продукта

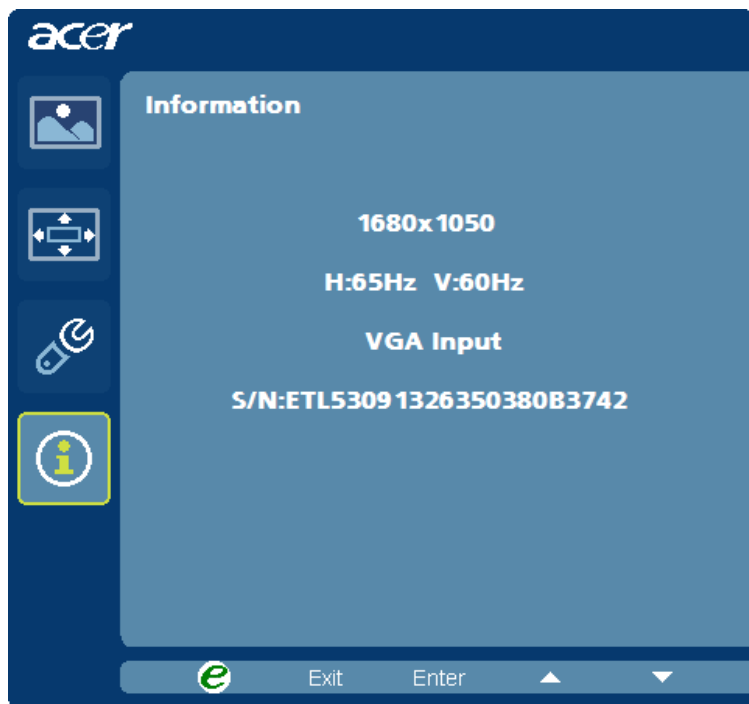

- 1 Натиснете бутона Menu, за да активирате OSD менюто.
- 2 С помощта на бутоните ◀/▶, изберете  Information от менюто на OSD. Извежда се основната информация за LCD монитора за конкретната му конфигурация.

ОТСТРАНЯВАНЕ НА ПРОБЛЕМИ

Преди да дадете LCD монитора на сервиз, вижте списъка по-долу, за да проверите дали можете сами да откриете проблема.

(VGA режим)

Проблеми	Текущо състояние	Решение
Няма картина	Светодиодът свети	· От екранното меню настройте яркостта и контраста на максималните стойности или върнете настройките им по подразбиране.
	Светодиодът не свети	· Проверете бутона на захранването. · Проверете дали захранващият кабел е свързан правилно към монитора.
	Светодиодът свети в кехлибарен цвят	· Проверете дали видео кабелът е свързан правилно към гърба на монитора. · Проверете дали захранването на компютъра е включено.
Лоша картина	Нестабилна картина	· Проверете дали спецификацията на графичния адаптер отговаря на монитора, това може да причинява несъответствие в честотите на входящия сигнал.
	Картината липсва, изместена е от центъра, или е твърде малка/голяма	· От екранното меню настройте RESOLUTION, CLOCK, CLOCK-PHASE, H-POSITION и V-POSITION с нестандартни сигнали. · От екранното меню, в случай че липсва пълноекранно изображение, изберете друга резолюция или друга честота на вертикално опресняване.
		· Изчакайте няколко секунди след регулиране на размера на изображението, преди да смените или изключите сигналния кабел, или преди да изключите монитора.
Странен звук(Само за модели в аудио вход) (като опция)	Няма звук или звукът е прекалено тих	· Проверете аудио кабела и дали компютърът е свързан
		· Проверете дали звукът на компютъра не е намален и се опитайте да го усилите

(DVI режим)

Проблеми	Текущо състояние	Решение
Няма картина	Светодиодът свети	· От екранното меню настройте яркостта и контраста на максималните стойности или върнете настройките им по подразбиране.
	Светодиодът не свети	· Проверете бутона на захранването.
		· Проверете дали захранващият кабел е свързан правилно към монитора.
Светодиодът свети в кехлибарен цвят		· Проверете дали видео кабелът е свързан правилно към гърба на монитора.
		· Проверете дали захранването на компютъра е включено.
Странен звук(Само за модели в аудио вход) (като опция)	Няма звук или звукът е прекелано тих	· Проверете аудио кабела и дали компютърът е свързан
		· Проверете дали звукът на компютъра не е намален и се опитайте да го усилите

Acer Incorporated
8F, 88, Sec. 1, Hsin Tai Wu Rd., Hsichih
Taipei Hsien 221, Taiwan



Declaration of Conformity

We,

Acer Incorporated

8F, 88, Sec. 1, Hsin Tai Wu Rd., Hsichih, Taipei Hsien 221, Taiwan

Contact Person: Mr. Easy Lai

Tel: 886-2-8691-3089 Fax: 886-2-8691-3120

E-mail: easy_lai@acer.com.tw

Hereby declare that:

Product: 21.5" W LCD Monitor
Trade Name: Acer or eMachines or Gateway or packard bell
Model Number: P225HQ
SKU Number: P225HQ xxx ("x" = 0~9, a ~ z, A ~ Z or Blank)

Is compliant with the essential requirements and other relevant provisions of the following EC directives, and that all the necessary steps have been taken and are in force to assure that production units of the same product will continue comply with the requirements.

EMC Directive 2004/108/EC as attested by conformity with the following harmonized standards:

- EN55022:2006, AS/NZS CISPR22:2006, Class B
- EN55024:1998 + A1:2001 + A2:2003
- EN61000-3-2:2006, Class D
- EN61000-3-3:1995 + A1:2001+A2: 2005

Low Voltage Directive 2006/95/EC as attested by conformity with the following harmonized standard:

- EN60950-1:2001 + A11:2004

RoHS Directive 2002/95/EC on the Restriction of the Use of certain Hazardous Substances in Electrical and Electronic Equipment

Year to begin affixing CE marking 2009.

Easy Lai

Easy Lai/Manager
Regulation, Acer Inc.

Feb. 27, 2009

Date



Federal Communications Commission Declaration of Conformity

This device complies with Part 15 of the FCC Rules. Operation is subject to the following two conditions: (1) this device may not cause harmful interference, and (2) this device must accept any interference received, including interference that may cause undesired operation.

The following local Manufacturer /Importer is responsible for this declaration:

Product Name:	21.5" W LCD Monitor
Main Model Number:	P225HQxxxx
Series Model Number:	P225HQxxxx
Name of Responsible Party:	Acer America Corporation
Address of Responsible Party:	333 West San Carlos St. San Jose, CA 95110 U. S. A.
Contact Person:	Acer Representative
Phone No.:	254-298-4000
Fax No.:	254-298-4147