

Erimärkusi LCD monitoride kohta .....	1
Teave seadme ohutuks ja mugavaks kasutamiseks .....	2
Lahti pakkimine .....	5
Aluse paigaldamine/eemaldamine .....	6
Ekraani asendi seadmine .....	6
Voolukaabli paigaldamine .....	7
Ohutusabinõud .....	7
Monitori puhastamine .....	7
Voolu säästmine .....	8
DDC .....	8
<b>PISTIKU KONTAKTIDE MÄÄRAMINE .....</b>	<b>9</b>
Standardaegade tabel .....	11
Installeerimine .....	12
Kasutajaseaded .....	13
Veaotsing .....	19

---

## *ERIMÄRKUSI LCD MONITORIDE KOHTA*

Järgnevad sümptomid on LCD monitoride puhul normaalsed ja ei viita probleemidele.

### *TÄHELEPANEKUD*

- Flourestsreeriva valguse eripära tõttu võib ekraan esmasel kasutamisel väreleda. Lülitage monitor välja ja uuesti sisse tagasi, et kindlustada väreluse kadumine.
- Te võite avastada ekraanil ebaühtlase heleduse, olenevalt kasutatavast töölaua taustast.
- LCD ekraanil on 99.99% ja enam efektiivseid pikseleid. Ekraanil võib olla 0.01% või vähem vigaseid pikseleid, nt kadunud pikselid või pikselid, mis on heledad kogu aeg.
- LCD ekraani omapära tõttu võib tunde ees olnud pildi vahetamisel jääda järelkujutis. Säärasel juhul taastub ekraan tasapisi piltide vahetumisel või tundideks välja lülitamisel.

---

## *Teave seadme ohutuks ja mugavaks kasutamiseks*

### Ohutusjuhised

Lugege neid juhiseid hoolikalt. Hoidke juhend hilisemaks kasutamiseks alles. Järgige kõiki tootele märgitud hoiatusi ja juhiseid.

### HOIATUS ligipääsetavuse kohta

Veenduge, et pistikupesa, millesse te toitekaabli ühendate, on kergesti ligipääsetav ja asub võimalikult kasutaja lähedal. Kui te peate seadme vooluvõrgust lahutama, siis ühendage kindlasti toitekaabel pistikupesast lahti.

### Hoiatused

- Ärge kasutage seda toodet vee lähedal.
- Ärge paigutage seda toodet ebastabiilsele kärule, alusele või lauale. Kukkumise korral võib seade tõsiselt kahjustuda.
- Pilud ja avad on ette nähtud ventileerimiseks, et tagada toote tõrgeteta toimimine ja vältida selle ülekuumenemist. Neid avasid ei tohi blokeerida ega kinni katta. Neid avasid ei tohi kunagi blokeerida, asetades toote voodile, diivanile, vaibale vms pinnale. Toodet ei tohi kunagi asetada radiaatori ega küttekeha lähedale või ehitada seda mööblisse, kui pole tagatud piisavat ventilatsiooni.
- Ärge kunagi lükake seadme korpuse piludesse mis tahes esemeid, kuna need võivad puudutada ohtlikke pingestatud kohti või lühistada komponente, põhjustades seeläbi tulekahju või elektrilöögi. Ärge kallake kunagi tootele mingit vedelikku.
- Vältimaks sisekomponentide kahjustamist ja aku leket, hoiduge toote paigutamisest vibreerivale pinnale.
- Ärge kasutage seadet kunagi ruumis, kus sporditakse, võimeldakse või kus esineb vibratsiooni, et vältida seadme ootamatut lühistumist või selle rootori, kõvaketta või optilise draivi kahjustamist või liitiumakust tulenevat võimalikku ohtu.

### Ohutu kuulamine

Järgige kuulmisspetsialistide poolt kõrvakuulmise kaitsmiseks antud juhiseid.

- Suurendage helitugevust astmeliselt, kuni kuuldav heli on selge, sobival helitugevusel ja moonutusteta.
- Pärast helitugevuse seadmist ärge suurendage seda ka siis, kui kõrvad on heli valjusega kohanenud.
- Vähendage suurel helitugevusel muusika kuulamise aega.
- Vältige helitugevuse suurendamist ümbritseva müra blokeerimise eesmärgil.
- Kui te ei kuule, mida teie läheduses viibivad inimesed räägivad, siis vähendage helitugevust.

## Toote hooldamine

Ärge püüdke ise toote hooldust teostada, kuna katete avamine või eemaldamine võib põhjustada elektrilöögi või muu ohu. Kõigi hooldustoimingute teostamiseks tuleb pöörduda kvalifitseeritud hoolduspersonalile poole.

Ühendage see toode seinapistikupesast lahti ja pöörduge kvalifitseeritud hoolduspersonalile poole, kui:

- toitekaabel või -pistik on kahjustatud, löigetega või kulunud
- tootesse sattus vedelikku
- toode jäi vihma kätte või sai märjaks
- toode kukkus maha või selle korpus on kahjustatud
- toote jõudlus on selgelt vähenenud ja hooldustoimingute teostamine on möödapääsmatu
- toode ei toimi normaalselt pärast kasutusjuhiste järgimist



Märkus: Reguleerige ainult neid juhtnuppe, mida on käsitletud kasutusjuhistes, kuna teiste juhtnuppude ebaõige reguleerimine võib seadet kahjustada ja põhjustada lisatöid kvalifitseeritud tehnikule, kes peab taastama toote funktsionaalsuse.

## LCD ekraani pikslitega seotud teave

LCD ekraani tootmisel on kasutatud täppistehnoloogiat. Sellele vaatamata on võimalik "surnud" pikslite või punaste/roheliste punktide esinemine ekraanil. See ei avalda mingit mõju salvestatud kujutisele ega viita talitlushäirele.

## Vihjed ja teave seadme mugavaks kasutamiseks

Võimalik, et pärast pikemaajalist arvutiga töötamist kaebavad kasutajad silmade väsimuse ja peavalu üle. Ületöötamise ja pikemaajalise arvuti ees istumisega võib kaasneda füüsilise trauma oht. Pikad tööajad, halb kehahoid, ebaõiged tööharjumused, mittenouetekohased töötingimused, isiklik tervis ja muud faktorid suurendavad oluliselt füüsilise trauma ohtu.

Arvuti ebaõigel viisil kasutamine võib põhjustada karpaalkanali sündroomi, tendoniiti, tenosünoviiti või luu- ja lihassüsteemi häireid. Kätes, randmetes, käsivartes, õlgades või seljas võivad esineda järgmised sümptomid:

- tuimus, kõrvetus- või kipitustunne
- liigeste valu, valulikkus või hellus
- valu, paistetust või tuikamine
- jäikus või pingulolek
- külma- või nõrkustunne

Kui teil esinevad need sümptomid või mis tahes korduvad või püsivad vaevused ja/või valud, mis tulenevad arvuti kasutamisest, siis pöörduge kohe arsti poole ja teavitage sellest ettevõtte töötervishoiu küsimustega tegelevat osakonda.

Järgmises jaotises on toodud soovitusel arvuti üldise kasutusmugavuse tagamiseks.

## Oma mugavustsooni leidmine

Leidke oma mugavustsoon, reguleerides monitori vaatenurka, kasutades jalatuge või suurendades istme kõrgust, et saavutada maksimaalne mugavustunne. Juhenduge järgmistest soovitustest:

- vältige liiga pikalt ühes asendis töötamist
- hoiduge kõssis istumisest ja/või tahapoole nõjatumisest
- tõuske püsti ja jalutage regulaarselt, et eemaldada pingeid jalalihastest

- tehke lühikesi puhkepause, et lõdvestada kaela ja õlgu
- vältige lihaspingeid või õlakehitusi
- paigaldage ekraan, klaviatuur ja hiir korralikult ja käepärasesse kaugusse
- kui te vaatate monitori sagedamini kui oma dokumente, siis paigutage ekraan laua keskosasse, et minimeerida kaelapingeid

## Silmanägemise eest hoolitsemine

Pikemaajaline kuvariga töötamine, sobimatute prillide või kontaktläätsede kandmine, peegeldumine, ruumi ülevalgustatus, ebateravad kuvarid, liiga väiksed fondid ja madala kontrastsusega kuvarid võivad silmi väsitada. Järgmised jaotised sisaldavad soovitusi silmade väsimuse vähendamiseks.

### Silmad

- Andke silmadele sageli puhkust.
- Puhake regulaarselt silmi, heites pilgu monitorilt kõrvale ja võttes fookusse kauguses oleva punkti.
- Pilgutage sageli silmi, et vältida nende kuivamist.

### Ekraan

- Hoidke ekraan puhtana
- Hoidke oma pea kõrgemal ekraani ülemisest servast, nii et ekraani keskosa vaadates on silmad allapoole suunatud.
- Seadke ekraani heledus ja/või kontrastsus sobivale tasemele, et parandada teksti loetavust ja graafiliste kujundite teravust.
- Eemaldage ülevalgustatus ja peegeldused, toimides järgmiselt:
  - paigutage ekraan nii, et akna või valgusallika poole on suunatud selle külg
  - vähendage ruumis valgust, kasutades kardinaid, katteid või ruloosid
  - kasutage kohtvalgustust
  - muutke ekraani vaatenurka
  - kasutage peegeldumist ja helkimist vähendavat filtrit
  - kasutage ekraanikaitset, nt üle ekraani ülaserva paigutatud kartongist sirmi
- Vältige kuvari seadmist ebamugava vaatenurga alla.
- Hoiduge pikaajalisest heledate valgusallikate (nt avatud aknad) poole vaatamisest.

## Õigete tööharjumuste kujundamine

Kujundage järgmised tööharjumused, et muuta arvuti kasutamine lõõgastavamaks ja viljakamaks.

- Tehke regulaarselt ja sageli lühikesi puhkepause.
- Tehke venitusharjutusi.
- Hingake nii tihti kui võimalik värsket õhku.
- Tehke tihti füüsilisi harjutusi ja hoolitsege oma kehalise tervise eest.



Hoiatus! Me ei soovita kasutada antud toodet diivanil või voodis. Kui see on vältimatu, siis töötage ainult lühiajaliselt, tehke regulaarselt puhkepause ja venitusharjutusi.



Täiendavat teavet ja abi ümbertöötlemisega seotud küsimustes leiate järgmistelt veebisaitidelt:

Muu maailm: <http://www.acer-group.com/public/Sustainability/sustainability01.htm>

## LAHTI PAKKIMINE

Lahti pakkimisel palun kontrollige, et kõik alltoodud osad oleks olemas ning hoidke alles kõik pakkematerjalid juhuks, kui peate monitori tulevikus transportima või saatma mujale.

- LCD Monitor

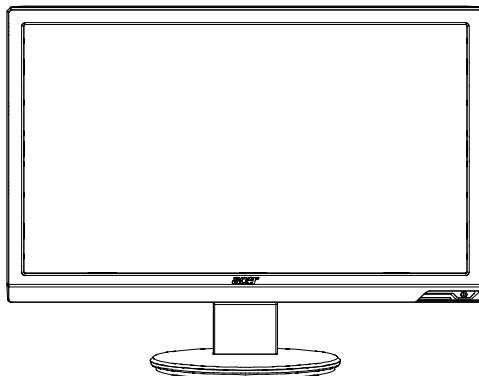

- Vahelduvvoolu kaabel
- D-SUB kaabel
- DVI kaabel (ainult Dual-Input mudelil)

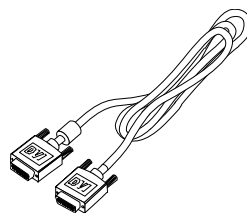
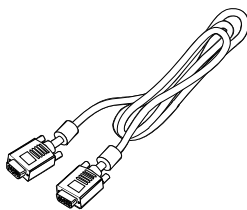
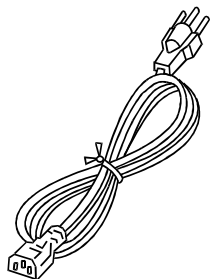

- Audiokaabel  
(Ainult audiosisendiga mudel) (valikuline)

- Kasutusjuhend

- Kiirjuhend

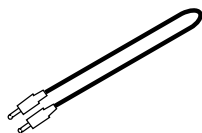

## Aluse paigaldamine/eemaldamine



Märkus: Võtke monitor ja monitori alus pakendist välja. Asetage monitor ettevaatlikult esikülg allpool kindlale, ekraani kriimustamise vältimiseks riidega kaetud aluspinnale.

Paigaldamine:

Joondage alus ja lükake seda monitori ülaosa suunas.

Eemaldamine:

Enne aluse eemaldamist vajutage kõigepealt vabastusnuppu, toimides näidatud viisil ja järgides noole suunda.

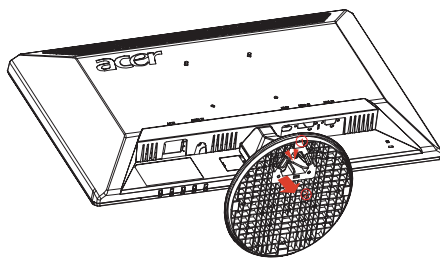
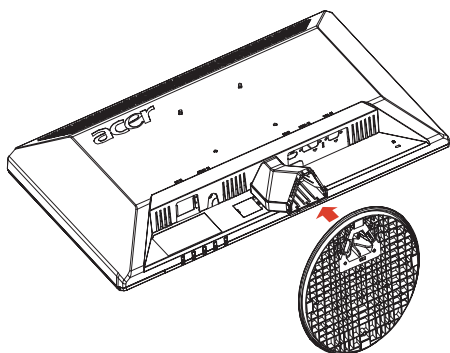

## EKRAANI ASENDI SEADMINE

Saamaks parimat vaatenurka võite sättida monitori kallet hoides monitori äärtest mõlema käega nagu näidatud alltoodud joonisel.

Monitori saab seda 15 kraadi üles ja 5 kraadi alla nagu näidatud alltoodud noolega.

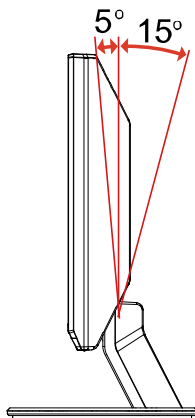

## *VOOLUKAABLI PAIGALDAMINE*

- Enne ühendamist veenduge, et voolukaabel oleks sobiv kasutamiseks teie regioonis.
- Antud monitoril on universaalne vooluvarustus, mis võimaldab töötamist nii 100/120V kui ka 220/240 V vahelduvvoolul. Kasutajapoolne seadmine pole vajalik.
- Ühendage voolujuhtme üks ots vahelduvvoolu (AC) sisendisse, teine ots sobivasse vahelduvvoolu (AC) pistikupessa.
- Seadme kasutamiseks 120 V vahelduvvoolul:  
Kasutage UL poolt heaks kiidetud juhtmekomplekti ning SVT tüüpi juhet ja pistikut, mis sobib 10 A/125 V vahelduvvoolule.
- Kasutamiseks 220/240 V vahelduvvooluga (väljaspool U.S.A.-d):  
Kasutage juhtmekomplekti H05VV-F juhtmest ning pistikust, mis sobib voolule 10 A, 250 V. Juhe peaks olema ohutuse kohalt heaks kiidetud riigis, kus seda kasutama hakatakse.

## *OHUTUSABINÕUD*

- Vältimaks kaabli vigastamist ärge asetage sellele ei monitori ega muid raskeid esemeid.
- Kaitske monitori vihma, ülemäärase niiskuse ja tolmu eest.
- Ärge katke monitori õhutuspilusid või –avasid. Paigaldage monitor alati kohta, kus on tagatud piisav ventilatsioon.
- Vältige monitori paigaldamist ereda tausta vastu või kohta, kus päikese- või muu valgus võib peegelduda monitori ekraanilt. Seadke monitor napilt silmakõrguse alla.
- Kohelge monitori transportimisel ettevaatlikult
- Hoiduge ekraani põrutamast ja kraapimast kuna ekraan on kergesti purunev.

## *MONITORI PUHASTAMINE*

Monitori puhastamisel järgige palun alltoodud juhtnõore.

- Enne puhastamist eemaldage alati monitor vooluvõrgust.
- Ekraani ning kesta pühkimiseks kasutage pehmet riidet.



---

## VOOLU SÄÄSTMINE

Monitor läheb "Energiasäästu" režiimile üle, saades kontrollsignaali ekraani juhtseadmelt ja süttib merevaigu-kollane LED tuli.

Olek	LED tuli
ON	Sinine
Voolusäästureiim	Kollane

Energiasäästlik režiim püsib kuni saadetakse uus kontrollsignaal või kasutatakse hiirt või klaviatuuri. Taastumine Active OFF seisundist ON seisundisse võtab umbes 3 sekundit aega.

## DDC

Lihtsustamaks paigaldamist on monitor Plug and Play toega ehk koheselt kasutatav, kui teie süsteem toetab DDC protokoll. DDC (Display Data Channel) ehk kuvariandmete kanal on suhtlusprotokoll, mille abil monitor automaatselt süsteemi oma parameetritest nagu toetatud lahutusvõimed ja vastav ajastus. Monitor toetab DDC2B standardit.

## PISTIKU KONTAKTIDE MÄÄRAMINE

### 15-kontaktiga värvikuvari signaalkaabel

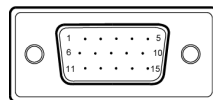

KONTAKTI NR.	KIRJELDUS	KONTAKTI NR.	KIRJELDUS
1.	Punane	9.	+5V
2.	Roheline	10.	Loogika maandus
3.	Sinine	11.	Monitori maandus
4.	Monitori maandus	12.	DDC-järjestikandmesignaal
5.	DDC tagasivool	13.	H-sünkrosignaal
6.	R-maandus	14.	V-sünkrosignaal
7.	G-maandus	15.	DDC-järjestiktaktsignaal
8.	B-maandus		

### 19 kontaktiga värvikuvari signaalkaabe\*

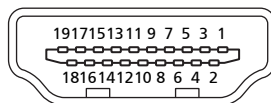

T	T	T	T
1	TMDS-andmesignaal 2+	2	TMDS-andmesignaal 2 varje
3	TMDS-andmesignaal 2-	4	TMDS-andmesignaal 1+
5	TMDS-andmesignaal 1 varje	6	TMDS-andmesignaal 1-
7	TMDS-andmesignaal 0+	8	TMDS-andmesignaal 0 varje
9	TMDS-andmesignaal 0-	10	TMDS-taktsignaal+
11	TMDS-taktsignaali varje	12	TMDS-taktsignaal-
13	CEC	14	Varuks (pole seadmes kasutusel)
15	SCL	16	SDA
17	DDC/CEC maandus	18	+5 V toide
19	Käigultühendamise tuvastus		

\* valitud mudelitel

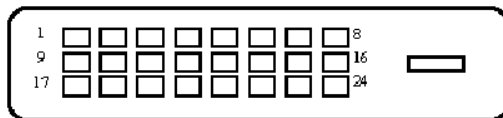

24 kontaktiga värvikuvari signaalkaabel\*

KONTAKT	Tähendus	KONTAKT	Tähendus
1.	TMDS andmesignaali2-	13.	NC
2.	TMDS andmesignaali2+	14.	+5V toide
3.	TMDS andmesignaali 2/4 varje	15.	Maandus (+5V h-sünkro ja v-sünkro tagasivool)
4.	NC	16.	Käigultühendamise tuvastus
5.	NC	17.	TMDS andmesignaali0-
6.	DDC taktsignaali	18.	TMDS andmesignaali0+
7.	DDC andmesignaali	19.	TMDS andmesignaali 0/5 varje
8.	NC	20.	NC
9.	TMDS andmesignaali1-	21.	NC
10.	TMDS andmesignaali1+	22.	TMDS taktsignaali varje
11.	TMDS andmesignaali 1/3 varje	23.	TMDS taktsignaali+
12.	NC	24.	DDC TMDS taktsignaali-

---

## Standardaegade tabel

Režiim	Resolutsioon			
1	VGA	640x480	60	Hz
2	MAC	640x480	66.66	Hz
3	VESA	720x400	70	Hz
4	SVGA	800x600	56	Hz
5	SVGA	800x600	60	Hz
6	XGA	1024x768	60	Hz
7	XGA	1024x768	70	Hz
8	VESA	1152x864	75	Hz
9	SXGA	1280x1024	60	Hz
10	WXGA	1280x800	60	Hz
11	WXGA+	1440x900	60	Hz
12	UXGA	1920x1080	60	Hz

## INSTALLEERIMINE

Installeerimaks monitori oma süsteemi järgige palun alltoodud samme:

### Sammud

1. 1-1 Videokaabel
  - a. Veenduge, et nii monitor, kui arvuti on väljalülitatud.
  - b. Ühendage VGA videokaabel arvutiga.
- 1-2 Digitaalne kaabel (ainult Dual-Input mudel)
  - a. Veenduge, et nii monitor, kui arvuti on väljalülitatud.
  - b. Ühendage 24-pin DVI kaabli üks ots monitori taha ning teine arvuti vastavasse sisendisse.
2. Ühendage audiokaabel(Ainult audiosisendiga mudel) (valikuline)
3. Voolujuhe
 

Ühendage voolujuhe monitoriga, seejärel korralikult maandatud vahelduvvoolu pistikupessa.
4. Monitori ja arvuti sisselülitamine
 

Enne lülitage sisse monitor, seejärel arvuti.  
See järjekord on äärmiselt tähtis.
5. Kui monitor ei tööta korralikult tutvuge veaotsingu osaga probleemi diagnoosimiseks.

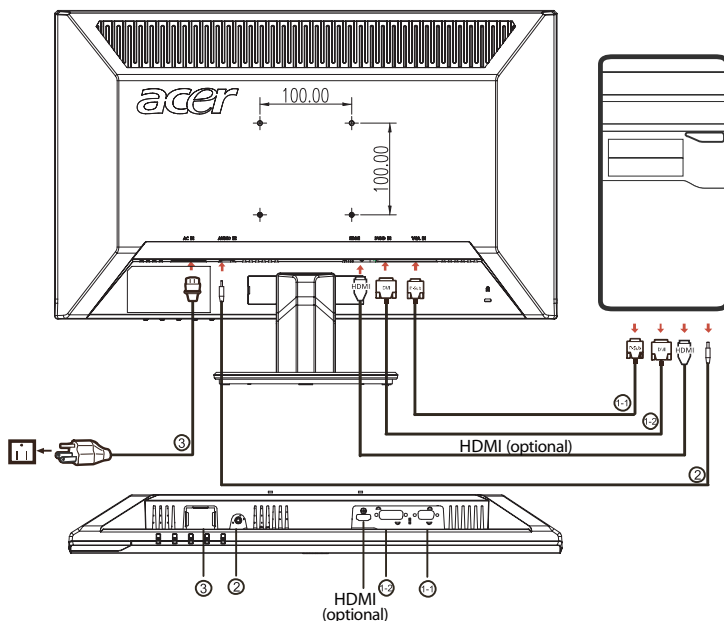

## KASUTAJASEADED

 Sisse/välja lüliti / Voolu LED:

Voolu sisse ja välja lülitamiseks.

Süttib näitamaks, et vool on sisselülitatud.

Otseteemenüü kasutamine

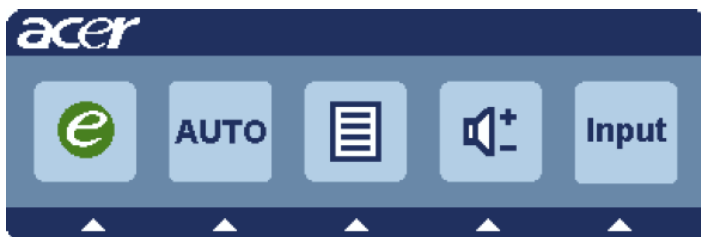

Vajutage funktsiooninuppu, et avada otseteemenüü. Otseteemenüü võimaldab valida kiiresti kõige sagedamini kasutatavaid sätteid.

**e** Väljumine:

Kui OSD menüü ei ole aktiivne, vajutage seda nuppu režiimi valimiseks.

**AUTO** Automaatseadistuse:

Vajutage seda nuppu, et aktiveerida funktsioon Automaatne reguleerimine. Funktsiooni Automaatne reguleerimine kasutatakse funktsioonide Horisontaalne asend, Vertikaalne asend, Kell ja Fokuseerimine häälestamiseks.

**MENU** OSD-funktsioonid

Vajutage seda nuppu, et aktiveerida OSD menüü.

**Helitugevus** üles/alla

Vajutage, et reguleerida helitugevust. (Ainult audiosisendiga mudel) (valikuline)

**INPUT** Botón Input

Utilice el botón "Input" (Entrada) para seleccionar entre las tres fuentes de video diferentes que se pueden conectar a su monitor.

(a) Entrada VGA (b) Entrada DVI-D (c) Entrada HDMI

Sirvides sisendeid, näete te ekraani ülaosas paremal teateid, mis osutavad hetkel valitud sisendallikale (vt allpool). Teate ilmumiseks võib kuluda 1 - 2 sekundit.

VGA või DVI-D või HDMI

Kui valitud on kas VGA või DVI-D sisend ning ühendamata on nii VGA kui DVI-D kaabel, siis kuvatakse ujuv aken (vt allpool):

"No Cable Connect" (Kaabel ühendamata)

või "No Signal" (Signaal puudub)

## Acer eColor Management OSD



## Kasutusjuhend





Acer eColor Management

Samm 1: Vajutage "e klahvi", et avada Acer eColor Management OSD ning pääseda ligi stsenaariumi režiimidele

Samm 2: Vajutage "◀" või "▶", et valida režiim

Samm 3: Vajutage "Auto klahvi", et kinnitada režiim ja v ljuda cer eColor Management ist.

## Funktsioonid ja eelised

Pea-meenüüikon	Alam-meenüüikon	Alammenüü valik	Kirjeldus
	N/A	Kasutaja	Kasutaja poolt määratud. Seade võib olla täpselt seadistatud iga situatsioonijaoks sobivaks
	N/A	Tekst	Heleduse ja kontrasti optimaalne tasakaal vähendab silmade pingutust. Kõige mugavam viis tekstide lugemiseks ekraanilt
	N/A	Standard	Vaikimisi seaded. Näitab standardseid ekraani võimeid
	N/A	Graafikud	Parandab värve ja rõhutab peenemaid detaile. Pildid ja fotod esitatakse värisevate värvidega ja terava detailsusega.
	N/A	Filmid	Kuvab stseene kõige selgemalt. Esitab suurepärase pildi, isegi sobimatu valgustuse korral

## OSD-seadete reguleerimine



Märkus: Järgnev tekst kujutab endast üldist juhendit. Tegeliku toote spetsifikatsioonid võivad sellest erineda.

OSD abil saate reguleerida oma LCD monitori seadeid. OSD avamiseks vajutage MENU nuppu. OSD abil saate reguleerida pildi kvaliteeti, OSD asendit ja üldisi seadeid. Täiustatud seadetega saate tutvuda leheküljel:

### Pildi kvaliteedi reguleerimine

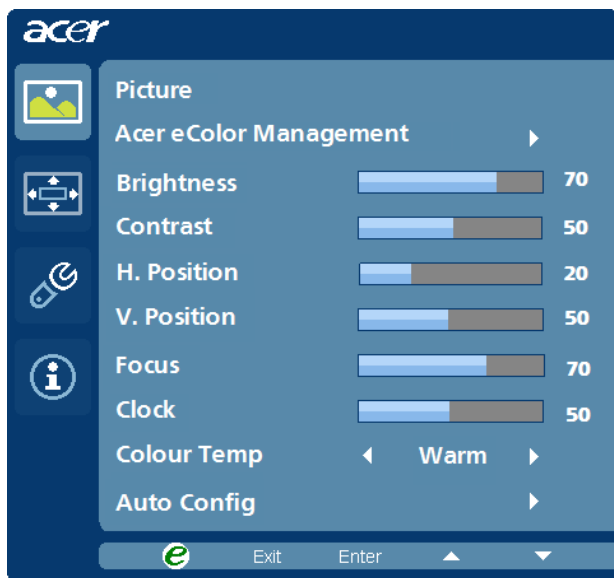

- 1 Vajutage OSD avamiseks MENU nuppu.
- 2 Valige ◀/▶ nuppude abil OSD-s  Picture. Seejärel liikuge selle pildielemendi juurde, mida te soovite reguleerida.
- 3 Reguleerige ◀/▶ nuppude abil liugskaalasid.
- 4 Picture pildimenüüs saab reguleerida heledust (Brightness), kontrastsust (Contrast), värvitemperatuuri (Colour Temp), automaatset konfiguratsiooni (Auto Config) ja muid pildiga seotud omadusi.



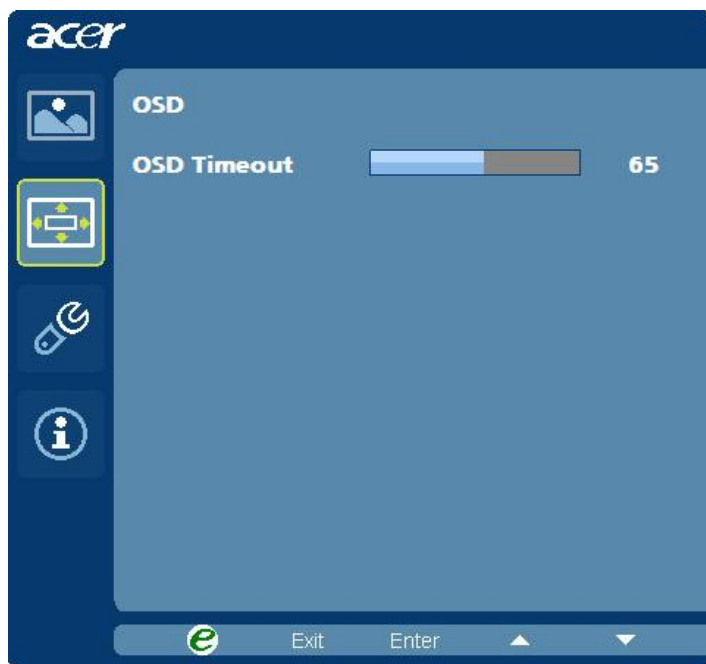

## OSD asendi reguleerimine

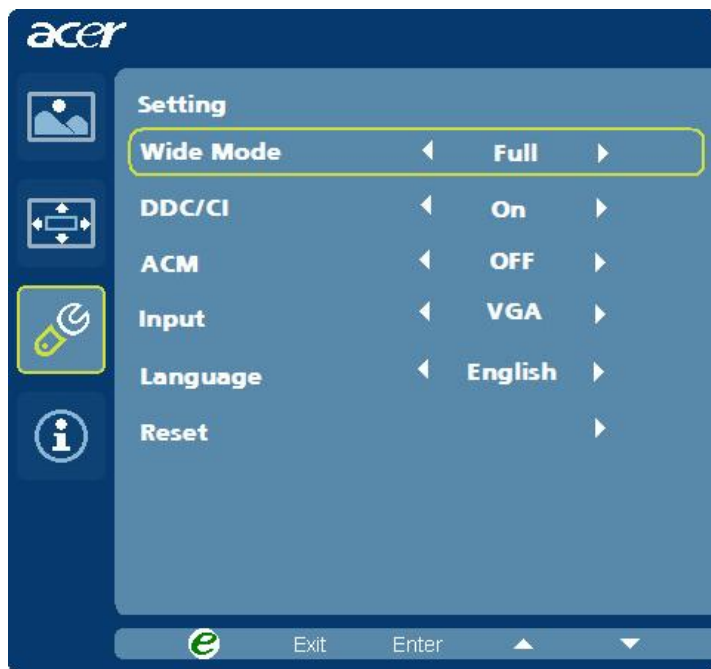

- 1 Vajutage OSD avamiseks MENU nuppu.
- 2 Valige suunanuppude abil ekraanikuval  OSD. Seejärel liikuge selle funktsiooni juurde, mida te soovite reguleerida.

## Seade reguleerimine



- 1 Vajutage OSD avamiseks MENU nappu.
- 2 Valige ◀/▶ nuppude abil OSD-s  Setting. Seejärel liikuge selle funktsiooni juurde, mida te soovite reguleerida.
- 3 Setting seademenüüs saab reguleerida ekraani menüükeelt (Menu Language) ja muid olulisi seadeid.

## Tooteinfo

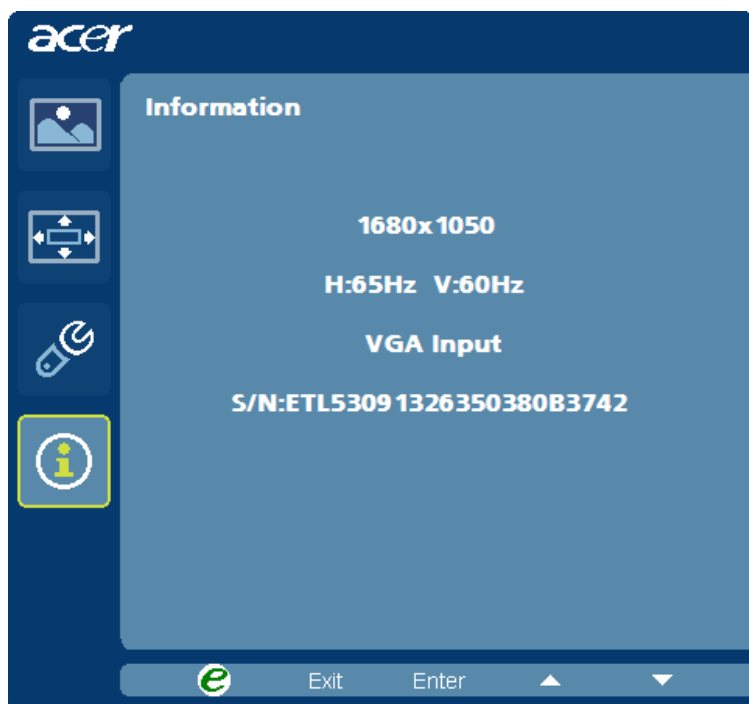

- 1 Vajutage OSD avamiseks MENU nuppu.
- 2 Valige ◀/▶-nuppude abil OSD-s  Information. Seejärel kuvatakse LCD monitori käesoleva sisendi põhiinfo.

## VEAOTSING

Enne oma LCD monitori hoolduskeskusesse saatmist, palun kontrollige alltoodud veaotsingu nimekirja alusel ega te ei suuda ise diagnoosida võimalikku probleemi.

(VGA Režiim)

Probleemid	Hetkeolek	Abinõu
Pole pilti	LED ON	· Kasutage OSD menüüd, seadke heledus ja kontrast maksimumile või taastage algseaded.
	LED OFF	· Kontrollige toitelülitiit.
		· Kontrollige, et vaheldusvoolu kaabel oleks korralikult monitoriga ühendatud.
	LED põleb kollaselt	· Kontrollige, et videosignaali kaabel oleks korralikult monitoriga ühendatud.
· Kontrollige, et monitor oleks sisse lülitatud.		
Pilt on moonutatud	Ebastabiilne pilt	· Kontrollige, et probleemi ei põhjustaks monitori ja videokaardi signaalsageduste sobimatus.
	Pilti pole, pilt on nihkunud keskele või on liialt väike või suur monitori suhtes	· Kasutades OSD menüüd seadke resolutsiooni, kella, kellafaasi, horisontaalset ja vertikaalset asendit mittestandardse signaaliga.
		· Täielikult puuduva täisekraani pildi puhul vahetage OSD menüüs ekraani resolutsiooni või vertikaalne värskendusaeaga.
Ebanormaalne heli (Ainult audiosisendiga mudel) (valikuline)	Heli puudub või helitase on liiga madal	· Kontrollige, kas audiokaabel on ühendatud hostarvutiga
		· Kontrollige, kas hostarvuti helitugevus on seatud miinimumtasemele ja proovige suurendada helitugevuse taset

## (DVI Režiim)

Probleemid	Hetkeolek	Abinõu
Pole pilti	LED ON	· Kasutage OSD menüüd, seadke heledus ja kontrast maksimumile või taastage algseaded.
	LED OFF	· Kontrollige toitelülitit.
		· Kontrollige, et vaheldusvoolu kaabel oleks korralikult monitoriga ühendatud.
	LED põleb kollaselt	· Kontrollige, et videosignaali kaabel oleks korralikult monitoriga ühendatud.
· Kontrollige, et monitor oleks sisse lülitatud.		
Ebanormaalne heli (Ainult audiosisendiga mudel) (valikuline)	Heli puudub või helitase on liiga madal	· Kontrollige, kas audiokaabel on ühendatud hostarvutiga
		· Kontrollige, kas hostarvuti helitugevus on seatud miinimumtasemele ja proovige suurendada helitugevuse taset

**Acer Incorporated**  
8F, 88, Sec. 1, Hsin Tai Wu Rd., Hsichih  
Taipei Hsien 221, Taiwan



## Declaration of Conformity

We,

**Acer Incorporated**

8F, 88, Sec. 1, Hsin Tai Wu Rd., Hsichih, Taipei Hsien 221, Taiwan

Contact Person: Mr. Easy Lai

Tel: 886-2-8691-3089 Fax: 886-2-8691-3120

E-mail: [easy\\_lai@acer.com.tw](mailto:easy_lai@acer.com.tw)

Hereby declare that:

**Product:** 21.5" W LCD Monitor  
**Trade Name:** Acer or eMachines or Gateway or packard bell  
**Model Number:** P225HQ  
**SKU Number:** P225HQ xxx ("x" = 0~9, a ~ z, A ~ Z or Blank)

Is compliant with the essential requirements and other relevant provisions of the following EC directives, and that all the necessary steps have been taken and are in force to assure that production units of the same product will continue comply with the requirements.

### EMC Directive 2004/108/EC as attested by conformity with the following harmonized standards:

- EN55022:2006, AS/NZS CISPR22:2006, Class B
- EN55024:1998 + A1:2001 + A2:2003
- EN61000-3-2:2006, Class D
- EN61000-3-3:1995 + A1:2001+A2: 2005

### Low Voltage Directive 2006/95/EC as attested by conformity with the following harmonized standard:

- EN60950-1:2001 + A11:2004

### RoHS Directive 2002/95/EC on the Restriction of the Use of certain Hazardous Substances in Electrical and Electronic Equipment

Year to begin affixing CE marking 2009.

*Easy Lai*

Easy Lai/Manager  
Regulation, Acer Inc.

Feb. 27, 2009 -  
Date



## Federal Communications Commission Declaration of Conformity

This device complies with Part 15 of the FCC Rules. Operation is subject to the following two conditions: (1) this device may not cause harmful interference, and (2) this device must accept any interference received, including interference that may cause undesired operation.

The following local Manufacturer /Importer is responsible for this declaration:

Product Name:	21.5" W LCD Monitor
Main Model Number:	P225HQxxxx
Series Model Number:	P225HQxxxx
Name of Responsible Party:	Acer America Corporation
Address of Responsible Party:	333 West San Carlos St. San Jose, CA 95110 U. S. A.
Contact Person:	Acer Representative
Phone No.:	254-298-4000
Fax No.:	254-298-4147