

INHALTSVERZEICHNIS

Spezialhinweise für LCD-Monitore	1
Informationen für Ihre Sicherheit und Ihren Komfort	2
AUSPACKEN	5
Anmontieren/Entfernen des Sockels	6
Die Bildschirmposition einstellen	6
Das Netzkabel anschliessen	7
Sicherheitsvorkehrungen	7
Den Monitor reinigen	7
Stromsparen	8
DDC	8
Steckerbelegung	9
Standard Takttabelle	11
Installation	12
Benutzerregler	13
Fehlersuche	19

SPEZIALHINWEISE FÜR LCD-Monitore

Folgende Anzeichen sind normal bei LCD-Monitore und deuten auf keine Fehlfunktion hin.

HINWEIS

- Wegen der Beschaffenheit der Fluoreszenzlampe kann das Bild auf dem Bildschirm anfänglich flimmern. Schalten Sie den Monitor mit dem Netzschalter aus und danach erneut ein, um sicherzustellen, dass das Flimmern verschwindet.
- Je nach dem Desktop-Muster, das Sie verwenden, kann eine unterschiedliche Helligkeit auf dem Bildschirm auftreten.
- Der LCD-Bildschirm hat 99.99% oder mehr funktionierende Pixel. Auf dem Bildschirm können Fehler von 0,01% oder weniger, wie z.B. ein fehlender Bildpunkt oder ein ständig leuchtender Bildpunkt, vorhanden sein.
- Aufgrund der Beschaffenheit des LCD-Bildschirms kann ein Nachbild nach dem Umschalten eines Bildes auf dem Bildschirm sichtbar bleiben, wenn das selbe Bild für mehrere Stunden auf dem Bildschirm erschien. In diesem Fall kann sich der Bildschirm langsam durch Umschalten des Bildes oder durch Ausschalten des Monitors am Netzschalter für mehrere Stunden erholen.

Informationen für Ihre Sicherheit und Ihren Komfort

Sicherheitshinweise

Lesen Sie diese Hinweise bitte sorgfältig durch. Bewahren Sie dieses Dokument zum späteren Nachschlagen gut auf. Beachten Sie alle auf dem Produkt angebrachten Warnungen und Hinweise.

VORSICHT, zugänglich aufstellen

Stellen Sie sicher, dass die verwendete Steckdosen leicht zugänglich und so nah am Benutzer wie möglich ist. Wenn Sie das Gerät vom Netz trennen müssen, ziehen Sie den Netzstecker.

Warnungen

- Dieses Produkt nicht in der Nähe von Wasser verwenden.
- Produkt nicht auf instabilen Wagen, Ständer oder Tisch stellen. Das Gerät kann beim Fallen schwer beschädigt werden.
- Schlitze und Öffnungen am Gerät sind zur Ventilation, zur Gewährleistung eines zuverlässigen Betriebs und zum Schutz vor Überhitzung. Diese Öffnungen dürfen nicht blockiert oder abgedeckt werden. Die Öffnungen dürfen nicht durch Aufstellen auf einem Bett, Sofa, Teppich o.ä. Oberflächen versperrt werden. Dieses Produkt darf nicht in der Nähe von oder über einem Heizkörper oder Thermostat oder in einer Einbauinstallation verwendet werden, es sei denn, ausreichende Ventilation ist sichergestellt.
- Niemals Objekte jeglicher Art durch Gehäuseöffnungen in dieses Produkt stecken. Dabei können gefährliche Spannungspunkte berührt oder Kurzschlüsse verursacht werden, die zu Feuer oder Stromschlag führen können. Keine Flüssigkeiten jeglicher Art auf oder in das Produkt geben.
- Produkt nicht auf vibrierende Oberflächen stellen, um Beschädigungen der inneren Komponenten und Auslaufen der Batterien zu vermeiden.
- Nicht während Sport, Training oder anderen Aktivitäten verwenden, die zu Vibrationen führen können. Dies kann zu unerwarteten Kurzschlüssen und Beschädigungen der Rotorgeräte, Festplatte, optischem Laufwerk und Lithium Batteriepack führen.

Sicheres Hörvergnügen

Bitte beachten Sie die folgenden, von Experten verfassten Hinweise, um Ihr Gehör zu schützen.

- Erhöhen Sie die Lautstärke langsam, bis Sie klar, komfortabel und ohne Verzerrungen hören können.
- Nachdem Sie die Lautstärke einmal eingestellt haben, erhöhen Sie die Lautstärke nicht weiter, weil sich Ihre Ohren daran gewöhnt haben.
- Begrenzen Sie die Zeit, die Sie mit dem Hören von lauter Musik verbringen.
- Vermeiden Sie ein Erhöhen der Lautstärke, um Umgebungsgeräusche zu übertönen.
- Senken Sie die Lautstärke, wenn Sie Gespräche der Menschen in Ihrer Umgebung nicht mehr verstehen können.

Produktwartung

Versuchen Sie nicht, dieses Produkt allein zu warten. Beim Öffnen oder Entfernen des Gehäuses können Sie gefährlichen Spannungspunkten oder anderen Gefahren ausgesetzt sein. Alle Wartungsarbeiten dürfen nur von qualifiziertem Wartungspersonal durchgeführt werden.

Ziehen Sie in den folgenden Fällen den Netzstecker und wenden Sie sich an qualifiziertes Servicepersonal:

- Netzkabel oder -Stecker sind beschädigt, abgeschnitten oder ausgefranst.
- Flüssigkeit gelangte in das Produkt.
- Das Produkt wurde Regen oder Wasser ausgesetzt.
- Das Produkt wurde fallen gelassen oder das Gehäuse ist beschädigt.
- Das Produkt zeigt Anzeichen von Leistungsveränderungen, die eine Wartung erfordern.
- Das Produkt kann nach Beachtung der Bedienungsanleitung nicht normal in Betrieb genommen werden.



Hinweis: Justieren Sie nur die Kontrollen, die in der Bedienungsanleitung beschrieben werden. Unsachgemäßes Justieren anderer Kontrollen kann zu Beschädigungen führen und umfangreiche Arbeiten eines qualifizierten Technikers nötig machen, bis das Produkt wieder betriebsbereit ist.

LCD Pixel Erklärung

Dieses LCD-Gerät wurde mit Hochpräzisions-Herstellungstechniken gefertigt. Trotzdem kann es gelegentlich zu "Fehlzündungen" einzelner Pixel kommen, die dann als schwarze oder rote Punkte erscheinen. Dies hat keinen Effekt auf das gespeicherte Bild und stellt keine Fehlfunktion dar.

Tipps und Informationen für den komfortablen Gebrauch

Nach längerem Gebrauch von Computern kann es zu Augenermüdung und Kopfschmerzen kommen. Nach langer Zeit vor dem Computer kann es auch zu physischen Verletzungen kommen. Lange Arbeitszeiten, schlechte Körperhaltung und Arbeitsgewohnheiten, Stress, unzulängliche Arbeitsumgebung, persönliche Gesundheit und andere Faktoren können die Gefahr von physischen Verletzungen erheblich erhöhen.

Unsachgemäße Verwendung von Computer kann zu Karpaltunnelsyndrom, Tendinitis, Tendosynovitis oder anderen Muskel-Skelett-Störungen führen. Die folgenden Symptome können an Händen, Handgelenkten, Armen, Schultern, Genick oder Rücken auftreten:

- Gefühllosigkeit oder ein brennendes oder kribbelndes Gefühl
- Schmerzen, Schmerzhaftigkeit oder Anspannung
- Schmerz, Anschwellung oder Pulsieren
- Steifheits- oder Engegefühl
- Gefühl von Kälte oder Schwäche

Wenn Sie im Zusammenhang mit der Verwendung von Computern diese Symptome oder andere wiederkehrende oder anhaltende Beschwerden bzw. Schmerzen aufweisen, wenden Sie sich umgehend an einen Arzt und informieren Sie die Gesundheits- und Sicherheitsabteilung Ihrer Firma.

Der folgende Abschnitt enthält Tipps für ein komfortableres Arbeiten mit Computern.

Ihre Komfortzone finden

Finden Sie Ihre Komfortzone, indem Sie den Neigungswinkel Ihres Monitors einstellen, eine Fußstütze verwenden und Ihre Sitzhöhe einstellen. Beachten Sie die folgenden Tipps:

- Vermeiden Sie es, zu lange in einer Position zu verharren.
- Vermeiden Sie gekrümmtes Sitzen nach vorne oder hinten.
- Stehen Sie regelmäßig auf und gehen Sie etwas umher, um Ihre Beinmuskeln zu entspannen.

- Machen Sie kurze Pausen, um Genick und Schultern zu entspannen.
- Vermeiden Sie Muskelanspannungen und Schulterzucken.
- Verwenden Sie externes Display, Tastatur und Maus ordnungsgemäß und in komfortabler Position.
- Wenn Sie Ihren Monitor mehr betrachten als Ihre Dokumente, stellen Sie das Display in die Mitte Ihres Tisches, um Genickanspannungen zu minimieren.

Sehkraft schützen

Langes Betrachten, Tragen von inkorrekten Brillen oder Kontaktlinsen, blendendes Licht, überhöhte Raumbelichtung, unscharfe Bildschirme, sehr kleine Schriftbilder und Bildschirme mit niedrigem Kontrast können Ihre Augen beanspruchen. Im Folgenden finden Sie Anregungen, um Augenbeanspruchung zu reduzieren.

Augen

- Lassen Sie Ihre Augen öfters ruhen.
- Gönnen Sie Ihren Augen regelmäßige Pausen, indem Sie vom Monitor weg schauen und auf einen entfernten Punkt fokussieren.
- Blinzeln Sie oft, um Ihre Augen vor dem Austrocknen zu schützen.

Display

- Halten Sie Ihr Display sauber.
- Halten Sie Ihren Kopf höher als die Oberkante Ihres Displays, damit Ihre Augen nach unten sehen, wenn Sie auf die Displaymitte schauen.
- Justieren Sie Displayhelligkeit und/oder Kontrast auf einen komfortablen Level für gute Textlesbarkeit und Grafikdarstellung.
- Vermeiden Sie Blendung und Reflexionen, indem Sie:
 - Ihr Display so ausrichten, dass die Seite auf Fester oder andere Lichtquellen ausgerichtet ist.
 - Raumbelichtung durch Verwendung von Vorhängen, Gardinen oder Fensterläden abdunkeln.
 - Verwenden Sie eine Tischlampe.
 - Ändern Sie den Neigungswinkel des Displays.
 - Verwenden Sie einen Monitorfilter zur Blendungsreduzierung.
 - Verwenden Sie ein Displayschirm, z.B. ein Stück Karton auf der Oberkante des Displays.
- Vermeiden Sie unangenehme Blickwinkel auf Ihr Display.
- Vermeiden Sie ein längeres Blicken in helle Lichtquellen, z.B. offene Fenster.

Gute Arbeitsgewohnheiten entwickeln

Entwickeln Sie die folgenden Arbeitsgewohnheiten, um Ihren Umgang mit Computern entspannter und produktiver zu gestalten:

- Machen Sie regelmäßig und oft kurze Pausen.
- Machen Sie Dehnungsübungen.
- Atmen Sie so oft wie möglich frische Luft.
- Treiben Sie regelmäßig Sport und pflegen Sie Ihre Gesundheit.



Warnung! Wir raten davon ab, das Produkt auf einer Couch oder im Bett zu verwenden. Ist dies unvermeidbar, arbeiten Sie nur über kurze Zeiträume, machen Sie regelmäßige Pausen und Dehnungsübungen.



Für weitere Informationen und Recyclinghinweise, siehe bitte die folgenden Webseiten:
Weltweit : <http://www.acer-group.com/public/Sustainability/sustainability01.htm>

AUSPACKEN

Überprüfen Sie beim Auspacken, ob die nachstehend aufgeführten Artikel vorhanden sind. Bewahren Sie den Verpackungskarton für den Fall auf, wenn Sie den Monitor in Zukunft versenden oder transportieren müssen.

- Monitor mit Leuchtkristallanzeige

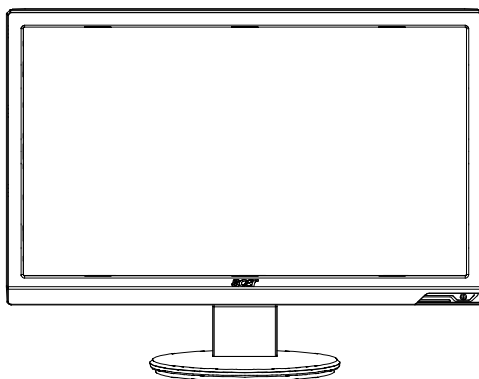

- WS-Netzkabel

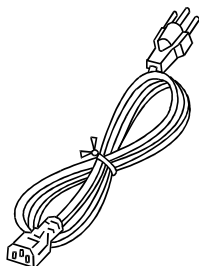

- D-SUB-kable

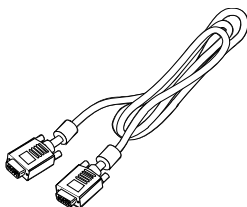

- DVI-kable
(nur Modell mit
Doppeleingang)

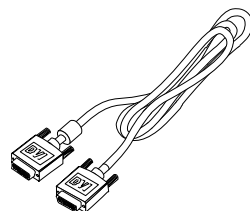

- Audiokabel
(Nur bei Modellen mit
optionalem Audioeingang.)

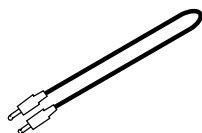

- Benutzerhandbuch

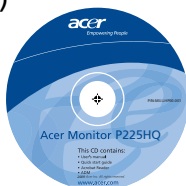

- Kurzanleitung



Anmontieren/Entfernen des Sockels



Hinweis: Nehmen Sie den Monitor und den Monitorsockel aus der Verpackung. Legen Sie den Monitor vorsichtig mit seiner Vorderseite nach unten zeigend auf eine stabile Oberfläche. Schützen Sie das Display dabei mit einem Tuch vor Verkratzung.

Anmontieren:
Richten Sie den Standfuß mit dem Ständer aus und drücken Sie den Standfuß in Richtung der Oberseite des Monitors.

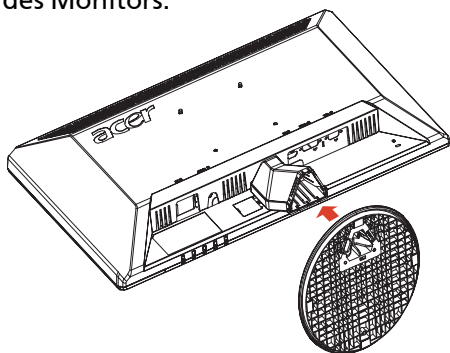

Entfernen: Drücken Sie zuerst den Freigabeknopf wie angezeigt, bevor Sie den Fuß abnehmen. Beachten Sie die Pfeilrichtung zum Abnehmen.

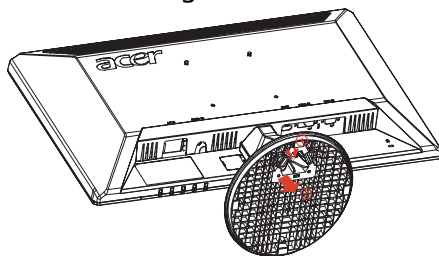

DIE BILDSCHIRMPOSITION EINSTELLEN

Für den optimalsten Blickwinkel kann die Neigung des Monitors eingestellt werden, indem Sie ihn mit beiden Händen wie unten gezeigt an den Kanten halten. Der Monitor kann bis zu 15 Grad nach oben oder 5 Grad nach unten verstellt werden, wie dies durch den Pfeil in der untenstehenden Abbildung angezeigt wird.

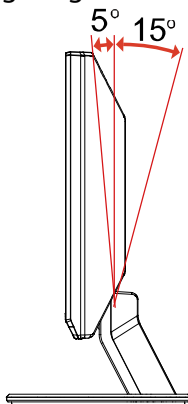

DAS NETZKABEL ANSCHLIESSEN

- Stellen Sie zuerst sicher, daß der Typ des Netzkabels, welches Sie verwenden, für den Gebrauch in Ihrer Region zugelassen ist.
- Dieser Monitor kann entweder bei einer Spannung von 100/120V oder 220/240V (Wechselstrom) betrieben werden. Daher muß der Monitor durch den Benutzer für die jeweilige Spannung nicht eingestellt werden.
- Schließen Sie ein Ende des Netzkabels an die Netzanschlussbuchse, dann das andere Ende an eine Netzsteckdose (Wechselstrom) an.
- Wenn das Gerät mit 120 V (Wechselstrom) betrieben wird:
Verwenden Sie einen auf der UL-Liste aufgeführten Kabelsatz mit einem Kabel des Typs SVT und einem Stecker mit einer Nennleistung von 10 A/125 V.
- Wenn das Gerät mit 220/240 V (Wechselstrom) betrieben wird: (außerhalb der USA):
Verwenden Sie einen Kabelsatz mit einem H05VV-F-Kabel und Stecker mit einer Nennleistung von 10 A, 250 V. Das Kabel muß mit den Sicherheitsvorschriften im jeweiligen Land, in dem dieses Gerät in Betrieb genommen wird, entsprechen.

SICHERHEITSVORKEHRUNGEN

- Um Brand oder elektrische Schläge durch ein beschädigtes Netzkabel zu vermeiden dürfen der Monitor und andere schwere Gegenstände nicht auf das Netzkabel gestellt werden.
- Den Monitor niemals Regen, hoher Feuchtigkeit oder Staub aussetzen, da diese Ursache eines Brandes oder elektrischer Schläge sein können.
- Um stets eine sachgerechte Luftzirkulation sicherzustellen, dürfen die Schlitz- und Öffnungen des Monitorgehäuses nicht abgedeckt werden. Den Monitor an einem Ort aufstellen, an dem eine angemessene Belüftung vorhanden ist.
- Den Monitor nicht gegen einen hellen Hintergrund oder an einem Ort aufstellen, wo das Sonnenlicht oder andere Lichtstrahlen auf der Oberfläche des Bildschirms reflektiert werden. Den Monitor gleich unterhalb der Augenhöhe aufstellen.
- Seien Sie beim Transportieren des Monitors besonders vorsichtig.
- Den Schirm nicht Erschütterungen aussetzen und Kratzer vermeiden, da der Bildschirm zerbrechlich ist.

DEN MONITOR REINIGEN

Beachten Sie beim Reinigen des Monitors die folgenden Richtlinien.

- Vor dem Reinigen stets den Netzstecker vom Stromnetz abtrennen.
- Zum Abwischen des Bildschirms und der Vorderseite und der Seiten des Gehäuses ein

STROMSPAREN

Der Bildschirm wird in den Energiesparmodus geschaltet durch ein Signal vom Bildschirmkontroller. Dies wird durch das Amber-Farb-Energie LCD angezeigt.

Status	Anzeigedioden
ctive OFF (Active OFF)	Blau
Energiesparmodus	Orange

Die Stromspar-Staten werden solange behalten, bis ein Steuersignal entdeckt oder die Tastatur oder Maus aktiviert wird. Die Aktivierungszeit vom Energiesparmodus zum Aktivmodus betraegt ca. 3 Sekunden.

DDC

Für eine Vereinfachung der Installation kann der Monitor dank seiner Plug-and-Play-Funktion an Ihr System angeschlossen werden, falls das DDC-Protokoll durch Ihr System ebenfalls unterstützt wird. Der DDC (Anzeigedatenkanal) ist ein Kommunikationsprotokoll, durch welche die Fähigkeiten des Monitors, beispielsweise die unterstützten Auflösungsvermögen und den entsprechenden Zeitgeber, automatisch dem Host-System mitgeteilt werden. Durch den Monitor wird ebenfalls die DDC2B-Norm unterstützt.

Steckerbelegung

15-pol. Color Display Signalkabel

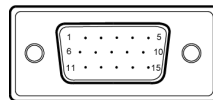

Pin Nr.	Beschreibung	Pin Nr.	Beschreibung
1.	Rot	9.	+5V
2.	Grün	10.	Logik Erde
3.	Blau	11.	Monitor Erde
4.	Monitor Erde	12.	DDC-Seriell Daten
5.	DDC-Rückkanal	13.	H-Sync
6.	R-Erde	14.	V-Sync
7.	G-Erde	15.	DDC-Seriell Takt
8.	B-Erde		

19-poliges Farbanzeige-Signalkabel*

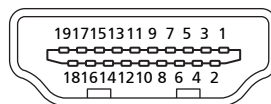

Polnummer	Beschreibung	Polnummer	Beschreibung
1	TMDS-Daten 2+	2	TMDS-Daten 2 Abschirmung
3	TMDS-Daten 2-	4	TMDS-Daten 1+
5	TMDS-Daten 1 Abschirmung	6	TMDS-Daten 1-
7	TMDS-Daten 0+	8	TMDS-Daten 0 Abschirmung
9	TMDS-Daten 0-	10	TMDS-Takt+
11	TMDS-Takt Abschirmung	12	TMDS-Takt-
13	CEC	14	Reserviert (N.C. auf Gerät)
15	SCL	16	SDA
17	DDC/CEC-Erde	18	+5 V Spannung
19	Hot-Plug- Erkennung		

* für ausgewählte Modelle

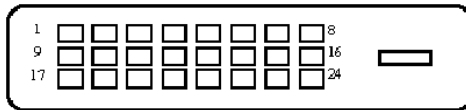

24-pol. Color Display Signalkabel*

Pin	Bedeutung	Pin	Bedeutung
1.	TMDS Daten2-	13.	NC
2.	TMDS Daten2+	14.	+5V Spannung
3.	TMDS Daten 2/4 Abschirmung	15.	Erde (Rückkanal für +5V hsync.vsync)
4.	NC	16.	Hot Plug Erkennung
5.	NC	17.	TMDS Daten0-
6.	DDC Takt	18.	TMDS Daten0+
7.	DDC Daten	19.	TMDS Daten 0/5 Abschirmung
8.	NC	20.	NC
9.	TMDS Daten1-	21.	NC
10.	TMDS Daten1+	22.	TMDS Takt Abschirmung
11.	TMDS Daten1/3 Abschirmung	23.	TMDS Takt+
12.	NC	24.	DDC TMDS Takt-

Standard Takttabelle

Modus	Auflösung			
1	VGA	640x480	60	Hz
2	MAC	640x480	66.66	Hz
3	VESA	720x400	70	Hz
4	SVGA	800x600	56	Hz
5	SVGA	800x600	60	Hz
6	XGA	1024x768	60	Hz
7	XGA	1024x768	70	Hz
8	VESA	1152x864	75	Hz
9	SXGA	1280x1024	60	Hz
10	WXGA	1280x800	60	Hz
11	WXGA+	1440x900	60	Hz
12	UXGA	1920x1080	60	Hz

INSTALLATION

Befolgen Sie zum Installieren des Monitors an Ihr Host-System die untenstehenden Schritte:

Schritte

1. 1-1 Verbinden des Videokabels
 - a. Vergewissern Sie sich, dass sowohl Monitor als auch Computer AUSgeschaltet sind.
 - b. Schließen Sie das VGA Videokabel an den Computer an.
- 1-2 Digitalkabel(nur Modell mit Doppeleingang)
 - a. Vergewissern Sie sich, dass sowohl Monitor als auch Computer AUSgeschaltet sind.
 - b. Verbinden Sie ein Ende des 24-pol. DVI-Kabels mit der Rückseite des Monitors und das andere Ende mit dem DVI-Anschluss des Computers.
2. Audiokabel anschließen(Nur bei Modellen mit optionalem Audioeingang.)
3. Verbinden des Netzkabels.Vebinden Sie das Netzkabel erst mit dem Monitor und dann mit einer ordnungsgemäß geerdeten Wechselstromquelle.
4. EINSchalten von Monitor und Computer Schalten Sie zuerst den Monitor EIN, danach den Computer.Die Einhaltung der Reihenfolge ist sehr wichtig.
5. Funktioniert der Monitor noch nicht sachgemäß, finden Sie im Abschnitt Fehlersuche Ratschläge zum Feststellen der Störung.

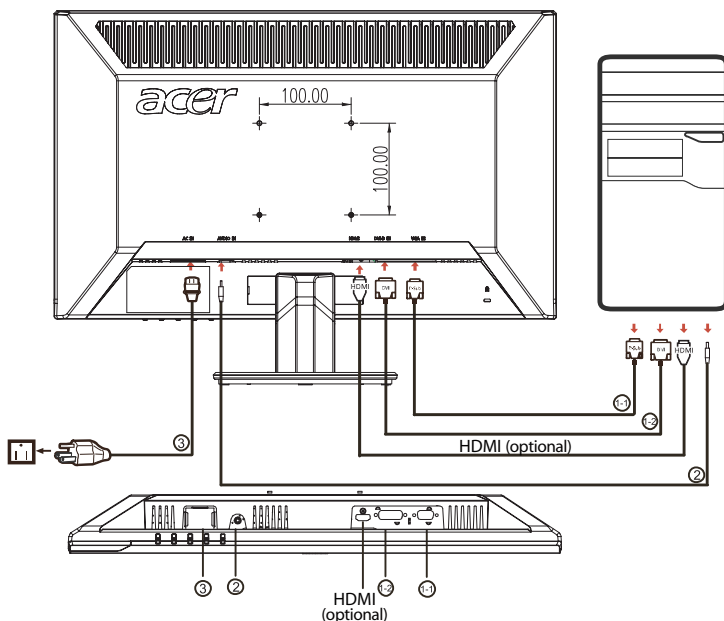

BENUTZERREGLER

 Netzschalter/LED zur Betriebsanzeige:
Zum Ein- und Ausschalten der Stromzufuhr.
Leuchtet auf, wenn die Stromzufuhr eingeschaltet ist.

Verwenden des Schnellzugriff-Menüs.



Drücken Sie zum Öffnen des Schnellzugriff-Menüs die Funktionstaste. Über das Schnellzugriff-Menü können Sie die gebräuchlichsten Einstellungen sehr schnell auswählen.

e Empowering:
Mit dieser Taste wählen Sie bei ausgeschaltetem OSD-Menü den Szenario-Modus.

Auto Adjust:

Drücken Sie zum Aktivieren der "Automatische Anpassung"-Funktion diese Taste. Die "Automatische Anpassung"-Funktion dient der Einstellung von horizontale Position, vertikale Position, Uhr und Fokus.

MENU OSD-Funktionen :

Mit dieser Taste aktivieren sie das OSD-Menü.

Verringern / Erhöhen der Lautstärke:

Durch Drücken regulieren Sie die Lautstärke.(Nur bei Modellen mit optionalem Audioeingang.)

INPUT Input-Taste

Verwenden Sie die Input(Eingang)-Taste, um zwischen den drei verschiedenen Videoquellen auszuwählen, die an Ihren Monitor angeschlossen sein können

(a) VGA-Eingang (b) DVI-D-Eingang (c) HDMI-Eingang

Wenn Sie die Eingänge durchschalten, werden die folgenden Meldungen rechts oben im Bild angezeigt, die auf die derzeit ausgewählte Eingangsquelle hinweisen. Es kann etwa 1 bis 2 Sekunden dauern, bis ein Bild angezeigt wird. VGA oder DVI-D oder HDMI Wenn der VGA- oder der DVI-D-Eingang ausgewählt ist, aber weder VGA- noch DVI-D-Kabel angeschlossen sind, wird das nachstehend gezeigte Dialogfenster eingeblendet: „No Cable Connect“ (Kein Kabel angeschlossen) oder „Kein Signal“ (No Signal)

Acer eColor Management OSD



Benutzungsanweisungen





Acer eColor Management

Schritt 1: Drücken Sie auf die "Ⓞ-Taste", um das Acer eColor Management

OSD zu öffnen und auf unterschiedliche Modi zuzugreifen

Schritt 2: Drücken Sie auf "◀" oder "▶", um den Modus auszuwählen

Schritt 3: Drücken Sie auf die "Auto-Taste", um den Modus zu bestätigen und Acer eColor

Symbol im Hauptmenü	Symbol im Untermenü	Punkte im Untermenü	Beschreibung
	N/A	Benutzer	Benutzerdefiniert. Einstellungen können auf jede Situation angepasst werden
	N/A	Text	Optimale Balance von Helligkeit und Kontrast zum Schutz vor ermüdeten Augen. Die angenehmste Weise, Text auf dem Bildschirm zu lesen
	N/A	Standard	Standardeinstellungen. Steht für native Anzeigekapazitäten
	N/A	Grafiken	Verbessert Farben und betont Details. Bilder und Fotos erscheinen in lebhaften Farben mit deutlichen Einzelheiten
	N/A	Film	Zeigt Szenen mit deutlichen Einzelheiten. Zeigt hervorragende Bilder, selbst in dunkler Umgebung

Anpassen der OSD-Einstellungen



Hinweis: Die folgenden Abbildungen dienen lediglich der Veranschaulichung. Das tatsächliche Produkt kann sich von den Abbildungen unterscheiden.

Über das OSD können Sie die Einstellungen des LCD-Monitors anpassen. Drücken Sie auf die Menu-Taste, um das OSD zu aktivieren. Sie können über das OSD die Bildqualität, die OSD-Position und allgemeine Einstellungen ändern. Informationen zu erweiterten Einstellungen finden Sie auf der folgenden Seite:

Anpassung der Bildqualität

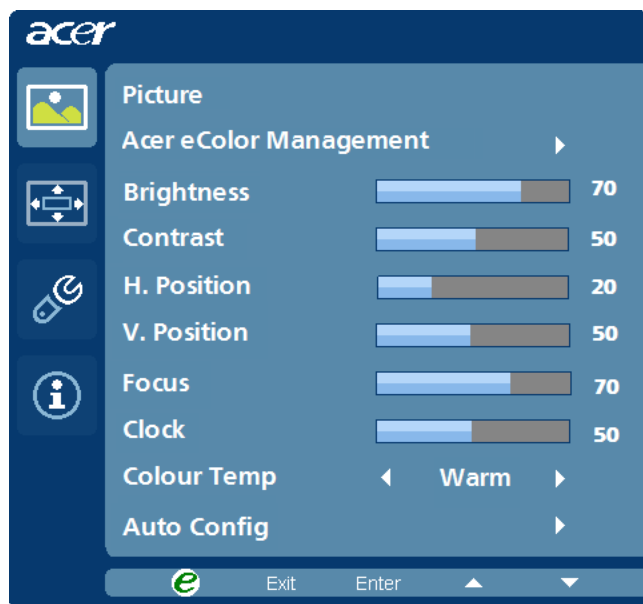

- 1 Drücken Sie auf die Menu-Taste, um das OSD aufzurufen.
- 2 Wählen Sie mit den Tasten ◀/▶  Bild im OSD. Gehen Sie dann zu dem Bildelement, das Sie anpassen möchten.
- 3 Stellen Sie mit den Tasten ◀/▶ die Werte ein.
- 4 Mit dem Menü „Bild“ können Sie Helligkeit, Kontrast, Farbtemperatur, Auto-Konfiguration und weitere Bildeigenschaften einstellen.

Anpassen der OSD-Position

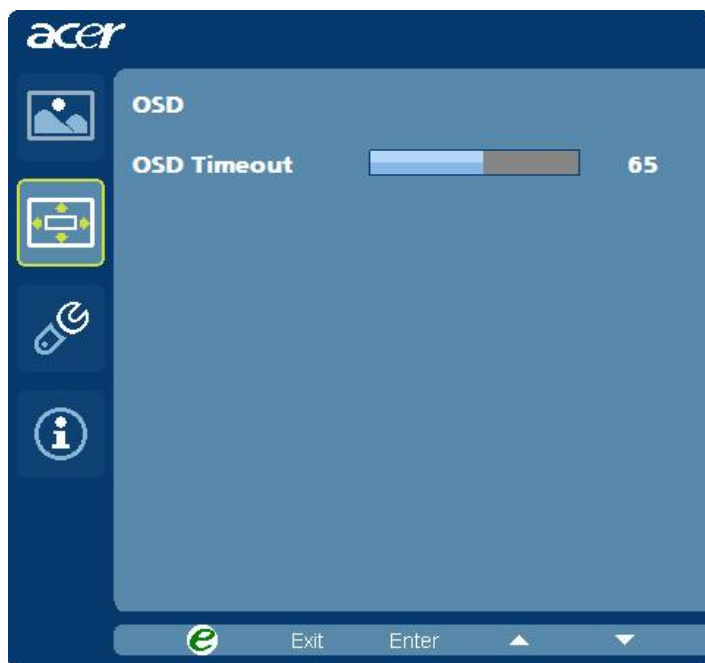

- 1 Drücken Sie auf die Menu-Taste, um das OSD aufzurufen.
- 2 Wählen Sie mit den Richtungstasten  OSD im OSD-Menü aus. Gehen Sie dann zu der Einstellung, die Sie ändern möchten.

Änderung der Einstellung



- 1 Drücken Sie auf die Menu-Taste, um das OSD aufzurufen.
- 2 Wählen Sie mit den Tasten ◀/▶  Einstellung im OSD. Gehen Sie dann zu der Einstellung, die Sie ändern möchten.
- 3 Mit dem Menü „Einstellungen“ können Sie die Menüsprache und andere wichtige Einstellungen festlegen.

Product Information

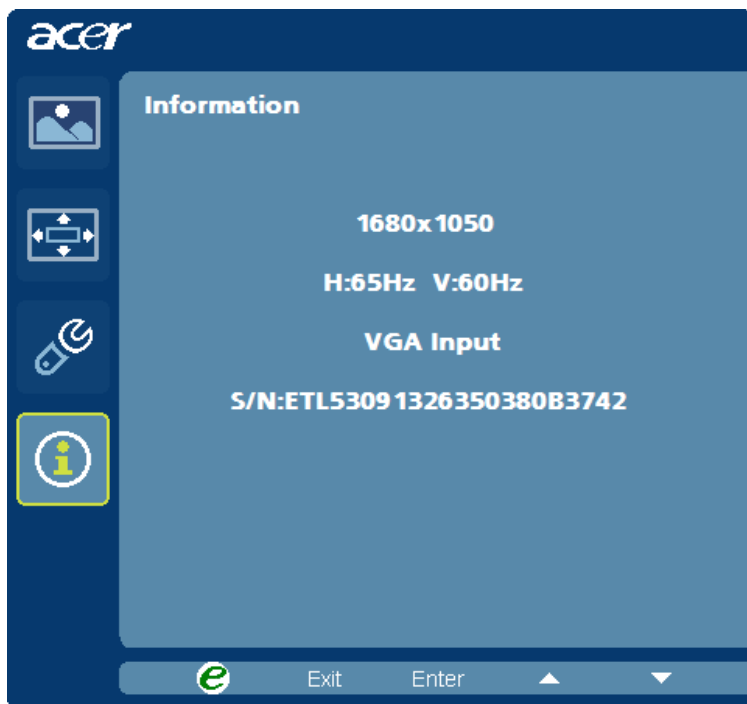

- 1 Drücken Sie auf die Menu-Taste, um das OSD aufzurufen.
- 2 Wählen Sie mit den Tasten ◀/▶  Information im OSD. Es werden dann Informationen für den aktuellen Eingang auf dem LCD-Monitor angezeigt.

FEHLERSUCHE

Bevor Sie den Monitor mit Leuchtkristallanzeige zur Wartung und Überprüfung versenden, prüfen Sie zum Feststellen einer Störung die nachstehende Liste, um die Störung eventuell selbst beheben zu können.

(Modelle VGA)

Störung	Gegenwärtiger Status	Abhilfe
Leerer Bildschirm	LED EIN	· Mit Hilfe des OSD die Helligkeit und den Kontrast aufs Maximum einstellen oder deren Standardeinstellung abrufen.
	LED AUS	· Den Netzschalter überprüfen.
		· Überprüfen Sie, ob das Netzkabel richtig am Monitor angeschlossen wurde.
LED blinkt		· Sicherstellen, daß das Videosignalkabel richtig auf der Rückseite des Monitors angeschlossen wurde.
		· Sicherstellen, daß die Stromzufuhr zum PC-System eingeschaltet ist.
Abnormales Bild	Unstabiles Bild	· Sicherstellen, daß die technischen Angaben der Grafikkarte und des Monitors miteinander übereinstimmen. Stimmen diese nicht überein, kann dies zu einem Konflikt der Frequenz des Eingangssignals führen.
	Keine Anzeige, Verschiebung der Mitte, oder zu klein oder zu groß innerhalb der Anzeigegröße.	· Mit Hilfe des OSDs die AUFLÖSUNG, den PIXELTAKT, die TAKTPHASE, die POSITION HOR. und die POSITION VERT. mit nicht standardisierten Signalen einstellen.
		· Bei fehlendem Vollbild mit Hilfe des OSDs eine andere Auflösung oder einen anderen vertikalen Aktualisierungszeitgeber auswählen.
Tonproblem (Nur bei Modellen mit optionalem Audioeingang.)	Kein Ton oder zu leise	· Prüfen Sie bitte, ob das Audiokabel mit dem Host-PC verbunden ist.
		· Überprüfen Sie, ob die Lautstärkeinstellung desangeschlossenen PCs möglicherweise auf minimaler Position ist. Erhöhen Sie die Lautstärke.

(Modelle DVI)

Störung	Gegenwärtiger Status	Abhilfe
Leerer Bildschirm	LED EIN	· Mit Hilfe des OSD die Helligkeit und den Kontrast aufs Maximum einstellen oder deren Standardeinstellung abrufen.
	LED AUS	· Den Netzschalter überprüfen.
		· Überprüfen Sie, ob das Netzkabel richtig am Monitor angeschlossen wurde.
LED blinkt		· Sicherstellen, daß das Videosignalkabel richtig auf der Rückseite des Monitors angeschlossen wurde.
		· Sicherstellen, daß die Stromzufuhr zum PC-System eingeschaltet ist.
Tonproblem (Nur bei Modellen mit optionalem Audioeingang.)	Kein Ton oder zu leise	· Prüfen Sie bitte, ob das Audiokabel mit dem Host-PC verbunden ist.
		· Überprüfen Sie, ob die Lautstärkeinstellung desangeschlossenen PCs möglicherweise auf minimalerPosition ist. Erhöhen Sie die Lautstärke.

Acer Incorporated
8F, 88, Sec. 1, Hsin Tai Wu Rd., Hsichih
Taipei Hsien 221, Taiwan



Declaration of Conformity

We,

Acer Incorporated

8F, 88, Sec. 1, Hsin Tai Wu Rd., Hsichih, Taipei Hsien 221, Taiwan

Contact Person: Mr. Easy Lai

Tel: 886-2-8691-3089 Fax: 886-2-8691-3120

E-mail: easy_lai@acer.com.tw

Hereby declare that:

Product: 21.5" W LCD Monitor
Trade Name: Acer or eMachines or Gateway or packard bell
Model Number: P225HQ
SKU Number: P225HQ xxx ("x" = 0~9, a ~ z, A ~ Z or Blank)

Is compliant with the essential requirements and other relevant provisions of the following EC directives, and that all the necessary steps have been taken and are in force to assure that production units of the same product will continue comply with the requirements.

EMC Directive 2004/108/EC as attested by conformity with the following harmonized standards:

- EN55022:2006, AS/NZS CISPR22:2006, Class B
- EN55024:1998 + A1:2001 + A2:2003
- EN61000-3-2:2006, Class D
- EN61000-3-3:1995 + A1:2001+A2: 2005

Low Voltage Directive 2006/95/EC as attested by conformity with the following harmonized standard:

- EN60950-1:2001 + A11:2004

RoHS Directive 2002/95/EC on the Restriction of the Use of certain Hazardous Substances in Electrical and Electronic Equipment

Year to begin affixing CE marking 2009.

Easy Lai

Easy Lai/Manager
Regulation, Acer Inc.

Feb. 27, 2009

Date



Federal Communications Commission Declaration of Conformity

This device complies with Part 15 of the FCC Rules. Operation is subject to the following two conditions: (1) this device may not cause harmful interference, and (2) this device must accept any interference received, including interference that may cause undesired operation.

The following local Manufacturer /Importer is responsible for this declaration:

Product Name:	21.5"W LCD Monitor
Main Model Number:	P225HQxxxx
Series Model Number:	P225HQxxxx
Name of Responsible Party:	Acer America Corporation
Address of Responsible Party:	333 West San Carlos St. San Jose, CA 95110 U. S. A.
Contact Person:	Acer Representative
Phone No.:	254-298-4000
Fax No.:	254-298-4147