

ΠΙΝΑΚΑΣ ΠΕΡΙΕΧΟΜΕΝΩΝ

Ειδικές Σημειώσεις για τις LCD Οθόνες	1
Πληροφορίες για την ασφάλεια και την άνεσή σας	2
Αφαίρεση συσκευασίας	5
Τοποθέτηση / Αφαίρεση της βάσης	6
Ρύθμιση θέσης της οθόνης	6
Σύνδεση του καλωδίου τροφοδοσίας	7
Προφυλάξεις ασφαλείας	7
Καθαρισμός της οθόνης σας	7
Εξοικονόμηση ενέργειας	8
DDC	8
ΑΝΤΙΣΤΟΙΧΙΣΗ PIN (ΑΚΙΔΩΝ) ΚΟΝΕΚΤΟΡΑ	9
Πίνακας κανονικών χρονισμών	11
Εγκατάσταση	12
Χειριστήρια χρήστη	13
Αντιμετώπιση προβλημάτων	19

ΕΙΔΙΚΕΣ ΣΗΜΕΙΩΣΕΙΣ ΓΙΑ ΤΙΣ LCD ΟΘΟΝΕΣ

Τα παρακάτω συμπτώματα είναι φυσιολογικά για την LCD οθόνη και δεν αποτελούν πρόβλημα.

ΣΗΜΕΙΩΣΕΙΣ

- Εξαιτίας της φύσης του φωσφορίζοντος φωτός, η οθόνη ίσως να τρεμοπαίζει κατά την αρχική χρήση. Σβήστε την οθόνη από το Διακόπτη Τροφοδοσίας και έπειτα ανάψτε την ξανά για να σιγουρευτείτε πως σταματάει το τρεμοπαίξιμο.
- Μπορεί να παρατηρήσετε μια μη ομοιόμορφη φωτεινότητα στην οθόνη ανάλογα με το μοτίβο που χρησιμοποιείτε στην οθόνη εργασίας.
- Η LCD οθόνη έχει 99,99% ή περισσότερο λειτουργικά εικονοστοιχεία. Ίσως να περιλαμβάνει ελαττώματα της τάξης του 0,01% ή λιγότερο, όπως το να λείπει ένα εικονοστοιχείο ή να είναι συνέχεια αναμμένο ένα εικονοστοιχείο.
- Εξαιτίας της φύσης των LCD οθονών, μπορεί να παραμείνει αποτυπωμένη μια εικόνα από την προηγούμενη οθόνη μετά που θα την έχετε κλείσετε, όταν προβάλλεται για πολλές ώρες η ίδια εικόνα. Σε εκείνη την περίπτωση, η οθόνη θα επανέλθει σταδιακά με την αλλαγή της εικόνα ή το σβήσιμό της από το Διακόπτη Τροφοδοσίας για μερικές ώρες.

Πληροφορίες για την ασφάλεια και την άνεσή σας

Οδηγίες ασφάλειας

Διαβάστε τις παρούσες οδηγίες προσεκτικά. Φυλάξτε το παρόν έγγραφο για μελλοντική αναφορά. Να ακολουθείτε όλες τις προειδοποιήσεις και οδηγίες που είναι σημειωμένες πάνω στο προϊόν.

ΠΡΟΣΟΧΗ στην προσβασιμότητα

Σιγουρευτείτε ότι η πρίζα του ρεύματος στην οποία συνδέετε το καλώδιο ρεύματος είναι εύκολα προσβάσιμη και βρίσκεται όσο το δυνατόν πιο κοντά στον χειριστή της συσκευής. Όταν χρειαστεί να αποσυνδέσετε τη συσκευή από το ρεύμα, σιγουρευτείτε ότι έχετε βγάλει το καλώδιο ρεύματος από την πρίζα του ηλεκτρικού ρεύματος.

Προειδοποιήσεις

- Μην χρησιμοποιείτε το παρόν προϊόν κοντά σε νερό.
- Μην τοποθετείτε το προϊόν σε ασταθές αμαξίδιο, στήριγμα ή τραπέζι. Αν το προϊόν υποστεί πτώση μπορεί να πάθει σοβαρή βλάβη.
- Το προϊόν διαθέτει θύρες και ανοίγματα για εξαερισμό έτσι ώστε να διασφαλίζεται η αξιόπιστη λειτουργία του και η προστασία του από υπερθέρμανση. Τα ανοίγματα αυτά δεν πρέπει να φράσσονται ή να καλύπτονται. Τα ανοίγματα δεν πρέπει ποτέ να φράσσονται λόγω τοποθέτησης του προϊόντος πάνω σε κρεβάτι, καναπέ, χαλί ή άλλη παρόμοια επιφάνεια. Το προϊόν αυτό δεν πρέπει ποτέ να τοποθετηθεί κοντά ή πάνω από θερμαντικό σώμα ή σώμα, ή να εντοιχιστεί εκτός αν έχει προβλεφθεί κατάλληλος εξαερισμός.
- Μην στρώχνετε ποτέ αντικείμενα κανενός είδους μέσα στο προϊόν μέσω των ανοιγμάτων του περιβλήματος καθώς μπορεί να ακουμπήσουν σε σημεία με επικίνδυνη τάση ρεύματος ή να βραχυκυκλώσουν μέρη και να προκαληθεί πυρκαγιά ή ηλεκτροσόκ. Μην ρίχνετε ποτέ υγρό κανενός είδους πάνω ή μέσα στο προϊόν.
- Για να αποφύγετε βλάβη σε εσωτερικά εξαρτήματα και να προλάβετε διαρροή υγρών μπαταρίας, μην τοποθετείτε το προϊόν πάνω σε δονούμενη επιφάνεια.
- Μην το χρησιμοποιείτε ποτέ κάτω από συνθήκες άθλησης, εκπόνησης σωματικών ασκήσεων ή σε οποιοδήποτε περιβάλλον με δονήσεις το οποίο μπορεί να προκαλέσει ξαφνικό βραχυκύκλωμα ή να προκαλέσει βλάβη σε περιστρεφόμενα μέρη όπως Μονάδα Σκληρού Δίσκου, Οπτικές Μονάδες, ή ακόμα και να σας εκθέσει σε κίνδυνο που προέρχεται από την μπαταρία λιθίου.

Ασφαλής ακρόαση

Ακολουθείστε τις παρούσες οδηγίες, που προτείνονται από ειδικούς ακοής, για να προστατεύσετε την ακοή σας.

- Να αυξάνετε σταδιακά την ένταση εωσότου να ακούτε καθαρά και άνετα και χωρίς ενόχληση.
- Αφού ρυθμίσετε την ένταση του ήχου, μην την αυξήσετε ενώ έχουν προσαρμολοστεί τα αυτιά σας.
- Να μειώνετε το χρόνο που ακούτε μουσική σε υψηλή ένταση.
- Να αποφεύγετε να αυξάνετε την ένταση για να αποκλείσετε ήχους που προέρχονται από το περιβάλλον.
- Να μειώνετε την ένταση αν δεν μπορείτε να ακούσετε τους ανθρώπους που μιλάνε κοντά σας.

Επισκευή προϊόντος

Μην προσπαθήσετε να επισκευάσετε μόνοι σας το παρόν προϊόν, καθώς το άνοιγμα ή η αφαίρεση του καλύμματος μπορεί να σας εκθέσει σε σημεία με επικίνδυνη ηλεκτρική τάση ή άλλους κινδύνους. Να απευθύνεστε για όλες τις επισκευές στο κατάλληλα εκπαιδευμένο προσωπικό.

Να αποσυνδέετε το παρόν προϊόν από την πρίζα του ρεύματος και να απευθύνεστε για επισκευή σε κατάλληλα εκπαιδευμένο προσωπικό όταν:

- το καλώδιο ρεύματος ή το φις έχει υποστεί ζημιά, είναι κομμένο ή φθαρμένο
- έχει χυθεί υγρό μέσα στο προϊόν
- το προϊόν έχει εκτεθεί σε βροχή ή νερό
- το προϊόν έχει υποστεί πτώση ή το περιβλήμα έχει υποστεί ζημιά
- το προϊόν παρουσιάζει μια ορατή διαφορά στην απόδοση, που αποτελεί ένδειξη ότι απαιτείται επισκευή
- το προϊόν δεν λειτουργεί κανονικά ενώ έχετε ακολουθήσει τις οδηγίες χρήσης



Σημείωση: Να κάνετε μόνο εκείνες τις ρυθμίσεις που καλύπτονται από τις οδηγίες χρήσης, καθώς λανθασμένες ή άλλες ρυθμίσεις μπορεί να προκαλέσουν βλάβη και θα απαιτηθεί χρονοβόρα εργασία από τον κατάλληλα εκπαιδευμένο τεχνικό για να επαναφέρει το προϊόν στις κανονικές συνθήκες.

Δήλωση Pixel LCD

Η μονάδα LCD έχει παραχθεί με τεχνικές κατασκευής πολύ μεγάλης ακρίβειας. Παρόλα αυτά, μερικά pixel μπορεί περιστασιακά να καούν ή να εμφανίζονται σαν μαύρα ή κόκκινα σημεία. Αυτό δεν έχει καμία επίπτωση στην εικόνα και δεν αποτελεί ένδειξη κακής λειτουργίας.

Συμβουλές και πληροφορίες για άνετη χρήση

Οι χρήστες ηλεκτρονικών υπολογιστών μπορεί να παραπονιούνται για καταπνόηση των ματιών και πονοκεφάλους μετά από παρατεταμένη χρήση. Μετά από πολλές ώρες εργασίας μπροστά σε ηλεκτρονικό υπολογιστή οι χρήστες κινδυνεύουν επίσης από φυσικό τραυματισμό. Πολλές ώρες εργασίας, κακή στάση σώματος, κακές εργασιακές συνήθειες, στρες, ανεπαρκές εργασιακό περιβάλλον, προσωπικά θέματα υγείας και άλλοι παράγοντες αυξάνουν πολύ τον κίνδυνο φυσικού τραυματισμού.

Λανθασμένη χρήση του ηλεκτρονικού υπολογιστή μπορεί να οδηγήσει στο σύνδρομο του καρπιαίου σωλήνα, τον τένοντιπίδα, τον τένοντοθαλακίπδα ή άλλες μυοσκελετικές δυσλειτουργίες. Τα ακόλουθα συμπτώματα μπορεί να εμφανιστούν στα χέρια, τους καρπούς, τους βραχίονες, το λαιμό ή την πλάτη:

- μούδιασμα, ή αίσθηση καψίματος ή μυρμηγκιάσματος
- πόνος, ευπάθεια ή ευαισθησίανος, οριαψλαιμρπιαθεκκεδ κάρτες,
- πόνος, πρήξιμο ή φτερούγισμα
- δυσκαμψία ή σφιξίμο
- αίσθηση κρύου ή αδυναμία

Αν εμφανίζετε αυτά τα συμπτώματα ή κάποια άλλη επαναλαμβανόμενη ή επίμονη δυσφορία και/ή πόνο που να σχετίζεται με τη χρήση ηλεκτρονικού υπολογιστή, συμβουλευτείτε αμέσως γιατρό και ενημερώστε το τμήμα υγείας και ασφάλειας της εταιρίας σας.

Η επόμενη ενότητα παρέχει συμβουλές για μεγαλύτερη άνεση στη χρήση του ηλεκτρονικού υπολογιστή.

Βρείτε τη δική σας περιοχή άνεσης

Βρείτε τη δική σας βολική περιοχή ρυθμίζοντας την οπτική γωνία θέασης της οθόνης, χρησιμοποιώντας ένα υποπόδιο, ή ανυψώνοντας την καρέκλα για να επιτύχετε μέγιστη άνεση. Λάβετε υπόψη τις ακόλουθες συμβουλές:

- αποφεύγετε να στέκεστε σε μια σταθερή θέση για πολύ χρόνο
- αποφεύγετε να σκύβετε προς τα εμπρός και/ή να γέρνετε προς τα πίσω
- σηκωθείτε και περπατήστε τριγύρω ανά τακτά χρονικά διαστήματα για να μεταφέρετε ενέργεια στους μύς των ποδιών

- κάνετε μικρά διαλείμματα για να ξεκουράζετε το λαιμό και τους ώμους σας
- αποφεύγετε να σφίγγετε τους μυς ή να ανασκώνετε τους ώμους σας
- εγκαταστήστε την εξωτερική οθόνη, το πληκτρολόγιο και το ποντίκι σε κατάλληλη θέση έτσι ώστε να έχετε άνετη πρόσβαση
- αν κοιτάζετε περισσότερο την οθόνη από ότι τα χαρτιά σας, τοποθετήστε την στο κέντρο του γραφείου σας για να ελαχιστοποιήσετε την καταπόνηση του λαιμού

Φροντίδα της όρασης σας

Οι πολλές ώρες χρήσης μπροστά στην οθόνη, ακατάλληλα γυαλιά ή φακοί επαφής, εκθαμβωτικός, υπερβολικός φωτισμός δωματίου, οθόνες με κακή εστίαση, πολύ μικρά γράμματα και οθόνες χαμηλής αντίθεσης μπορούν να καταπονήσουν τα μάτια σας. Στις ενότητες που ακολουθούν παρέχονται προτάσεις για το πως θα μειώσετε την καταπόνηση της όρασης.

Μάτια

- Να ξεκουράζετε συχνά τα μάτια σας.
- Να κάνετε τακτικά διαλείμματα για τα μάτια σας κοιτάζοντας μακριά από την οθόνη και εστιάζοντας σε ένα απομακρυσμένο σημείο.
- Να ανοιγοκλείνετε συχνά τα μάτια σας για να μην στεγνώνουν.

Οθόνη

- Να κρατάτε καθαρή την οθόνη σας.
- Να κρατάτε το κεφάλι σας σε υψηλότερο επίπεδο από την επάνω πλευρά της οθόνης έτσι ώστε να μάτια σας να κοιτούν προς τα κάτω όταν κοιτάτε στο μέσον της οθόνης.
- Να ρυθμίζετε την φωτεινότητα της οθόνης και/ή την αντίθεση σε ένα άνετο επίπεδο για υψηλή ορατότητα του κειμένου και καθαρότητα των γραφικών.
- Μειώστε το εκτυφλωτικό φως και τις αντανακλάσεις μέσω:
 - τοποθέτησης της οθόνης σας με τέτοιο τρόπο ώστε η πλευρά της να κοιτάζει το παράθυρο ή άλλη πηγή φωτός
 - ελαχιστοποίησης του φωτός του δωματίου με χρήση κουρτίνων, σκιάστρων ή περσίδων
 - χρησιμοποίησης φωτιστικού γραφείου
 - αλλάζοντας τη γωνία θέασης της οθόνης
 - χρησιμοποιώντας φίλτρο μείωσης του υπερβολικού φωτός
 - χρησιμοποιώντας γέισο οθόνης, όπως ένα χαρτόνι που προεξέχει από την πάνω μπροστινή πλευρά της οθόνης
- Να αποφεύγετε να ρυθμίζετε την οθόνη σας σε περιέργες γωνίες θέασης.
- Να αποφεύγετε να κοιτάζετε σε φωτεινές πηγές, όπως ανοιχτά παράθυρα, για παρατεταμένη χρονική περίοδο.

Ανάπτυξη καλών εργασιακών συνηθειών

Αναπτύξτε τις ακόλουθες εργασιακές συνήθειες για να κάνετε τη χρήση του υπολογιστή σας πιο ξεκούραστη και παραγωγική:

- Κάντε τακτικά και συχνά μικρά διαλείμματα.
- Κάντε μερικές ασκήσεις διατάσεων.
- Εισπνεύετε καθαρό αέρα όσο το δυνατόν συχνότερα.
- Ασκηθείτε τακτικά και διατηρήστε ένα υγιές σώμα.



Προειδοποίηση! Δεν συνιστάται η χρήση του προϊόντος πάνω σε καναπέ ή κρεβάτι. Αν αυτό είναι αναπόφευκτο, εργαστείτε μόνο για μικρό διάστημα, κάντε τακτικά διαλείμματα και ασκήσεις διατάσεων.



Για περισσότερες πληροφορίες και βοήθεια σε θέματα ανακύκλωσης, επισκεφτείτε τις ακόλουθες διαδικτυακές διευθύνσεις:

Παγκόσμια: <http://www.acer-group.com/public/Sustainability/sustainability01.htm>

ΑΝΟΙΓΜΑ ΣΥΣΚΕΥΑΣΙΑΣ

Παρακαλούμε ελέγξτε αν υπάρχουν τα παρακάτω αντικείμενα όταν ανοίγετε τη συσκευασία και φυλάξτε τα υλικά της συσκευασίας για την περίπτωση που χρειαστεί να αποστείλλετε ή να μεταφέρετε στο μέλλον την οθόνη.

- LCD Οθόνη

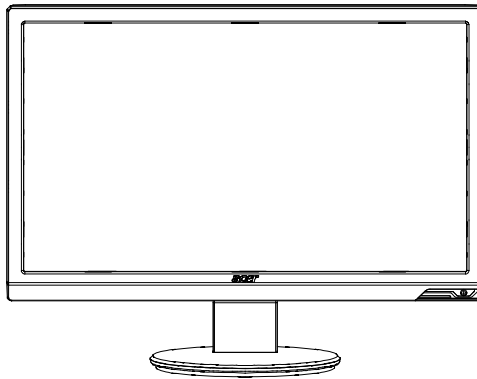

- Καλώδιο Τροφοδοσίας

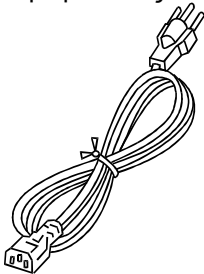

- Καλώδιο D-Sub

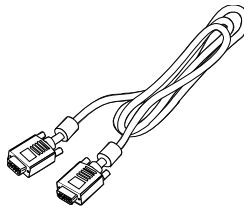

- Καλώδιο DVI (μόνο στο Μοντέλο με Διπλή Είσοδο)

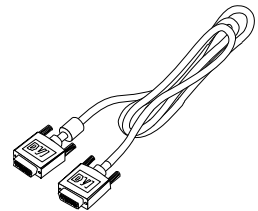

- Καλώδιο ήχου (Μόνον το μοντέλο εισόδου ήχου)(Προαιρετικό)

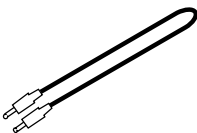

- Εγχειρίδιο Χρήστη



- Σύντομος Οδηγός για τα Πρώτα Βήματα



Τοποθέτηση / Αφαίρεση της Βάσης



Σημείωση: Αφαιρέστε την οθόνη και τη βάση της οθόνης από τη συσκευασία τους. Τοποθετήστε την οθόνη με προσοχή πάνω σε σταθερή επιφάνεια με την πρόσοψη προς τα κάτω, χρησιμοποιήστε τεμάχιο πανιού ώστε να αποφύγετε τυχόν εκδορές της οθόνης.

Τοποθέτηση: Τοποθετήστε τη βάση στην ίδια ευθεία με το στήριγμα και πιέστε τη βάση προς το επάνω μέρος της οθόνης.

Φαίρεση: Αφήστε πρώτα το κουμπί απελευθέρωσης όπως υποδεικνύεται, πριν αφαιρέσετε τη βάση και ακολουθήστε την κατεύθυνση του βέλους για να την απομακρύνετε.

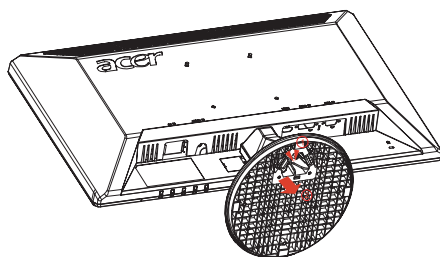
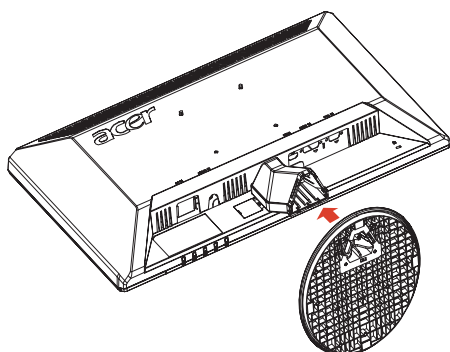

ΡΥΘΜΙΣΗ ΘΕΣΗΣ ΟΘΟΝΗΣ

Για τη βελτιστοποίηση της καλύτερης θέσης όρασης, μπορείτε να ρυθμίσετε την κλίση της οθόνης χρησιμοποιώντας και τα δύο σας χέρια για να κρατήσετε τις άκρες της οθόνης όπως φαίνεται στην παρακάτω εικόνα.

Η οθόνη μπορεί να ρυθμιστεί έως 15 μοίρες προς τα πάνω ή 5 μοίρες προς τα κάτω όπως φαίνεται από το παρακάτω βέλος.

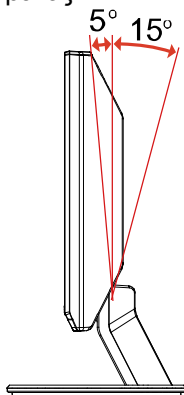

ΣΥΝΔΕΣΗ ΤΟΥ ΚΑΛΩΔΙΟΥ ΤΡΟΦΟΔΟΣΙΑΣ

- Ελέγξτε πρώτα για να βεβαιωθείτε πως το καλώδιο τροφοδοσίας που χρησιμοποιείτε είναι του σωστού τύπου που χρειάζεται για την περιοχή σας.
- Αυτή η οθόνη έχει ένα γενικό τροφοδοτικό το οποίο επιτρέπει τη λειτουργία σε περιοχές με τάση 100/120V AC ή 220/240 V AC. Δεν απαιτείται κάποια ρύθμιση από το χρήστη.
- Συνδέστε το ένα άκρο του καλωδίου τροφοδοσίας στην είσοδο τροφοδοσίας και το άλλο άκρο σε μια πρίζα τοίχου.
- Για μονάδες που χρησιμοποιούν 120 V AC:
Χρησιμοποιήστε ένα Σετ Καλωδίου που Αναγράφεται στη λίστα της UL, καλώδιο τύπου SVT και φως με ονομαστική τιμή 10 A/125 V.
- Για μονάδες που χρησιμοποιούν 220/240 V AC (εκτός των ΗΠΑ):
Χρησιμοποιήστε ένα Σετ Καλωδίου H05VV-F και φως με ονομαστική τιμή 10 A, 250 V. Το σετ καλωδίου θα πρέπει να φέρει τις κατάλληλες εγκρίσεις ασφαλείας για τη χώρα στην οποία θα εγκατασταθεί ο εξοπλισμός.

ΠΡΟΦΥΛΑΞΕΙΣ ΑΣΦΑΛΕΙΑΣ

- Αποφύγετε την τοποθέτηση της οθόνης ή άλλου μεγάλου βάρους αντικειμένου πάνω στο καλώδιο τροφοδοσίας για να αποφύγετε την ζημιά στο καλώδιο.
- Μην εκθέτετε την οθόνη σε βροχή, υπερβολική υγρασία, ή σκόνη.
- Μην καλύπτετε τις θύες ή τα ανοίγματα αερισμού της οθόνης. Πάντα να τοποθετείτε την οθόνη σε μέρος όπου υπάρχει επαρκής αερισμός.
- Αποφεύγετε να τοποθετείτε την οθόνη σε φωτεινό φόντο ή σε σημείο όπου το ηλιακό φως ή άλλες πηγές φωτός μπορεί να αντανακλούν πάνω στην οθόνη. Τοποθετήστε την οθόνη ακριβώς κάτω από το ύψος των ματιών σας.
- Να χειρίζεστε πάντα την οθόνη προσεκτικά κατά τη μεταφορά της.
- Αποφύγετε τα χτυπήματα ή τις γρατσουνιές στην οθόνη, καθώς είναι εύθραυστη.

ΚΑΘΑΡΙΣΜΟΣ ΤΗΣ ΟΘΟΝΗΣ ΣΑΣ

Παρακαλούμε ακολουθήστε προσεκτικά τις παρακάτω οδηγίες κατά τον καθαρισμό της οθόνης σας.

- Πάντα να βγάζετε την οθόνη από την πρίζα πριν να την καθαρίσετε.
- Να χρησιμοποιείτε ένα μαλακό πανί για να καθαρίσετε την οθόνη και το μπροστά και πλαϊνό μέρος του περιβλήματός της.

ΕΞΟΙΚΟΝΟΜΗΣΗ ΕΝΕΡΓΕΙΑΣ

Η οθόνη θα εισέλθει σε λειτουργία “Εξοικονόμησης Ενέργειας” από το σήμα ελέγχου από τον ελεγκτή της οθόνης, που θα δηλωθεί από το πορτοκαλί χρώμα της λυχνίας LED τροφοδοσίας.

Κατάσταση	Λυχνία LED
Αναμμένο	Blue (Μπλε)
Λειτουργία εξοικονόμησης ενέργειας	Πορτοκαλί

Οι καταστάσεις εξοικονόμησης ενέργειας θα παραμείνουν μέχρι να ανιχνευτεί ένα σήμα ελέγχου ή να ενεργοποιηθεί το πληκτρολόγιο ή το ποντίκι. Ο χρόνος ανάκτησης από την κατάσταση Ενεργού Σβησίματος πίσω στην κατάσταση Αναμμένης είναι περίπου 3 δευτερόλεπτα.

DDC

Για να γίνει ευκολότερη η εγκατάσταση, η οθόνη έχει τη δυνατότητα Τοποθέτησης και Άμεσης Λειτουργίας με το σύστημά σας, αν και το σύστημά σας υποστηρίζει το πρωτόκολλο DDC. Το DDC (Display Data Channel) είναι ένα πρωτόκολλο επικοινωνίας μέσω του οποίου η οθόνη πληροφορεί αυτόματα το σύστημα σχετικά με τις δυνατότητές της, για παράδειγμα, τις αναλύσεις που υποστηρίζει και τον αντίστοιχο χρονισμό. Η οθόνη υποστηρίζει το πρώτυπο DDC2B.

ΑΝΤΙΣΤΟΙΧΙΣΗ PIN (ΑΚΙΔΩΝ) ΚΟΝΕΚΤΟΡΑ

Καλώδιο σήματος έγχρωμης οθόνης 15-ακίδων

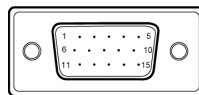

Αρ. PIN	ΠΕΡΙΓΡΑΦΗ	Αρ. PIN	ΠΕΡΙΓΡΑΦΗ
1.	Red (Κόκκινο)	9.	+5V
2.	Green (Πράσινο)	10.	Logic Ground
3.	Blue (Μπλε)	11.	Γείωση οθόνης
4.	Γείωση οθόνης	12.	Σειριακά δεδομένα- DDC
5.	Επιστροφή DDC	13.	H-Sync (Οριζ. Συγχρ.)
6.	R-Ground (Γείωση κόκκινου)	14.	V-Sync (Κάθ. Συγχρ.)
7.	G-Ground (Γείωση πράσινου)	15.	Σειριακό ρολόι-DDC
8.	B-Ground (Γείωση Μπλε)		

Καλώδιο σήματος έγχρωμης οθόνης 19 ακίδων*

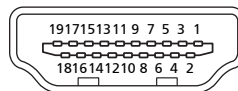

Αρ. ακίδας	Περιγραφή	Αρ. ακίδας	Περιγραφή
1	Δεδομένα TMDS 2+	2	Δεδομένα TMDS 2 Θωράκιση
3	Δεδομένα TMDS 2-	4	Δεδομένα TMDS 1+
5	Δεδομένα TMDS 1 Θωράκιση	6	Δεδομένα TMDS 1-
7	Δεδομένα TMDS 0+	8	Δεδομένα TMDS 0 Θωράκιση
9	Δεδομένα TMDS 0-	10	Ρολόι TMDS +
11	Θωράκιση ρολογιού TMDS	12	Ρολόι TMDS -
13	CEC	14	Δεσμεύεται (N.C. σε συσκευή)
15	SCL	16	SDA
17	Γείωση DDC/CEC	18	Τροφοδοσία +5 V
19	Ανίχνευση τοποθέτησης εν θερμώ		

* σε επιλεγμένα μοντέλα

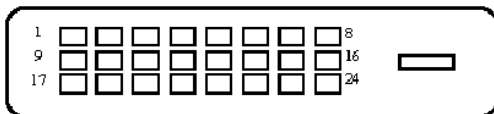

Καλώδιο σήματος έγχρωμης οθόνης 24-ακίδων*

Αρ. ακίδας	Περιγραφή	Αρ. ακίδας	Περιγραφή
1.	Δεδομένα TMDS 2-	13.	NC
2.	Δεδομένα TMDS 2+	14.	Τροφοδοσία +5 V
3.	Δεδομένα TMDS 2/4 Θωράκιση	15.	ΓΗ (επιστροφή για +5 V Ο.Συγχρ.Κ.Συγχρ.)
4.	NC	16.	Ανίχνευση τοποθέτησης εν θερμώ
5.	NC	17.	Δεδομένα TMDS 0-
6.	Ρολόι DDC	18.	Δεδομένα TMDS 0+
7.	Δεδομένα DDC	19.	Δεδομένα TMDS 0/5 Θωράκιση
8.	NC	20.	NC
9.	Δεδομένα TMDS 1-	21.	NC
10.	Δεδομένα TMDS 1+	22.	Θωράκιση ρολογιού TMDS
11.	Δεδομένα TMDS 1/3 Θωράκιση	23.	Ρολόι TMDS +
12.	NC	24.	Ρολόι DDC TMDS -

Πίνακας κανονικών χρονισμών

Λειτουργία	Ανάλυση			
1	VGA	640x480	60	Hz
2	MAC	640x480	66.66	Hz
3	VESA	720x400	70	Hz
4	SVGA	800x600	56	Hz
5	SVGA	800x600	60	Hz
6	XGA	1024x768	60	Hz
7	XGA	1024x768	70	Hz
8	VESA	1152x864	75	Hz
9	SXGA	1280x1024	60	Hz
10	WXGA	1280x800	60	Hz
11	WXGA+	1440x900	60	Hz
12	UXGA	1920x1080	60	Hz

ΕΓΚΑΤΑΣΤΑΣΗ

Για εγκατάσταση της οθόνης στο σύστημά σας, παρακαλούμε ακολουθήστε τα βήματα που δίνονται παρακάτω:

Βήματα

1. 1-1 Σύνδεση του Καλωδίου Βίντεο
 - α. Βεβαιωθείτε πως είναι σβηστή η οθόνη και ο υπολογιστής.
 - β. Συνδέστε το καλώδιο βίντεο στον υπολογιστή.
- 1-2 Σύνδεση του καλωδίου DVI (μόνο στο μοντέλο με Διπλή Είσοδο)
 - α. Βεβαιωθείτε πως είναι σβηστή η οθόνη και ο υπολογιστής.
 - β. Συνδέστε το ένα άκρο του καλωδίου DVI 24 ακίδων στο πίσω μέρος της οθόνης και συνδέστε το άλλο άκρο στη θύρα του υπολογιστή.
2. Συνδέστε το Καλώδιο ήχου(Μόνον το μοντέλο εισόδου ήχου)(Προαιρετικό)
3. Συνδέστε το καλώδιο τροφοδοσίας

Συνδέστε το καλώδιο τροφοδοσίας στην οθόνη, έπειτα σε μία γειωμένη πρίζα.
4. Ανάψτε την Οθόνη και τον Υπολογιστή

Ανάψτε πρώτα την οθόνη, έπειτα τον υπολογιστή,
Η σειρά αυτή είναι εξαιρετικά σημαντική.
5. Αν η οθόνη παρόλα αυτά δε λειτουργεί σωστά, παρακαλούμε ανατρέξτε στην ενότητα αντιμετώπισης προβλημάτων για διάγνωση του προβλήματος.

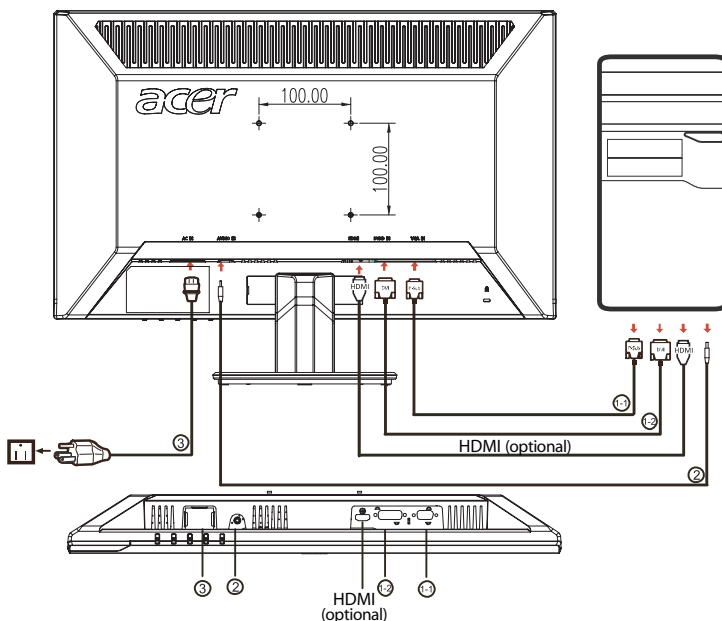

ΧΕΙΡΙΣΤΗΡΙΑ ΧΡΗΣΤΗ

 Διακόπτης Τροφοδοσίας/Λαμπάκι LED Τροφοδοσίας:
Για Άναμμα ή Σβήσιμο της οθόνης.
Ανάβει για να δηλώσει πως η οθόνη είναι αναμμένη.

Χρήση του Μενού Συντόμευσης.



Πατήστε το κουμπί λειτουργίας για να ανοίξει το μενού συντόμευσης. Το μενού συντομεύσεων σας επιτρέπει να επιλέξετε γρήγορα τις ρυθμίσεις με την πιο συχνή πρόσβαση.

e empowering (ενεργοποίηση):

Όταν το μενού της OSD είναι σε απενεργοποιημένη κατάσταση, πατήστε αυτό το κουμπί για να επιλέξετε λειτουργία σεναρίου.

AUTO Κουμπί Αυτόματης Ρύθμισης / Εξόδου:

Πατήστε αυτό το πλήκτρο για να ενεργοποιήσετε τη λειτουργία Αυτόματης ρύθμισης. Η λειτουργία Αυτόματης Ρύθμισης χρησιμοποιείται για τη ρύθμιση των Οριζόντια Θέση, κάθετη θέση, του Ρολογιού και της Εστίασης.

MENU Λειτουργίες OSD :

Πατήστε αυτό το κουμπί για να ενεργοποιήσετε το Μενού OSD.

Αύξηση / Μείωση έντασης ήχου :

Πιέστε για να ρυθμίσετε την ένταση του ήχου. (Μόνον το μοντέλο εισόδου ήχου) (Προαιρετικό)

INPUT Πλήκτρο Input:

Πατήστε το πλήκτρο "Input" (Είσοδος) για να επιλέξετε μεταξύ τριών διαφορετικών πηγών βίντεο που μπορεί να συνδεθούν στην οθόνη σας.

(α) Είσοδος VGA (β) Είσοδος DVI-D (γ) Είσοδος HDMI

Καθώς μετακινήστε στις εισόδους θα δείτε τα παρακάτω μηνύματα επάνω δεξιά στην οθόνη σας για να υποδειχθεί η τρέχουσα επιλεγμένη πηγή εισόδου. Μπορεί να χρειαστούν 1 ή 2 δευτερόλεπτα για να εμφανιστεί η εικόνα.

VGA ή DVI-D ή HDMI

Εάν επιλεγεί η είσοδος VGA ή DVI-D και δεν είναι συνδεδεμένο ούτε το καλώδιο VGA ούτε το DVI-D, εμφανίζεται ένα μετακινούμενο πλαίσιο διαλόγου όπως φαίνεται παρακάτω: "No Cable Connect" (Κανένα συνδεδεμένο καλώδιο) ή "No Signal" (Χωρίς σήμα)

Acer eColor Management OSD



Οδηγίες λειτουργίας





Acer eColor Management

Βήμα 1: Πιέστε το "Πλήκτρο " για να ανοίξετε το Acer eColor Management OSD και να αποκτήσετε πρόσβαση στις λειτουργίες σεναρίου

Βήμα 2: Πιέστε "◀" ή "▶" για να επιλέξετε τη λειτουργία

Βήμα 3: Πιέστε το "Πλήκτρο Auto" για επιβεβαίωση της λειτουργίας και έξοδο από το Acer eColor Management.

Δυνατότητες και πλεονεκτήματα

Εικονίδιο Κεντρικού Μενού	Εικονίδιο Υπο Μενού	Στοιχείο Υπο Μενού	Περιγραφή
	N/A	Χρήστης	Ορίζεται από το χρήστη. Μικρομετρική μεταβολή των ρυθμίσεων ώστε να ταιριάζουν σε κάθε περίπτωση
	N/A	Κείμενο	Βέλτιστη εξισορρόπηση φωτινότητας και αντιθεσης που εμποδίζει την κούραση των ματιών. Ο πιο άνετος τρόπος ανάγνωσης κειμένου στην οθόνη
	N/A	Τυπικό	Προεπιλεγμένες ρυθμίσεις. Εμφάνιση δυνατοτήτων εγγενούς οθόνης
	N/A	Γραφικά	Βελτίωση των χρωμάτων και τονισμός των παραμικρών λεπτομερειών. Εμφάνιση εικόνων και φωτογραφιών με ζηρά χρώματα και ευκρινείς λεπτομέρειες
	N/A	Ταινία	Απεικόνιση σκηνών με την παραμικρή λεπτομέρεια. Παρουσίαση υπέροχων οπτικών σκηνών, ακόμη και σε ακατάλληλα φωτισμένα περιβάλλοντα

Επιλογή ρυθμίσεων OSD





Σημείωση: Το περιεχόμενο που ακολουθεί παρατίθεται για λόγους παραπομπής και μόνο. Οι πραγματικές προδιαγραφές του προϊόντος ενδέχεται να διαφέρουν.

Το OSD μπορεί να χρησιμοποιηθεί για την επιλογή των ρυθμίσεων της οθόνης LCD.

Πιέστε το πλήκτρο **Μενού** για να ανοίξετε το OSD. Μπορείτε να χρησιμοποιήσετε το OSD για να ρυθμίσετε την ποιότητα της εικόνας, τη θέση και τις γενικές ρυθμίσεις OSD. Για προηγμένες ρυθμίσεις, παρακαλούμε ανατρέξτε στην επόμενη σελίδα:

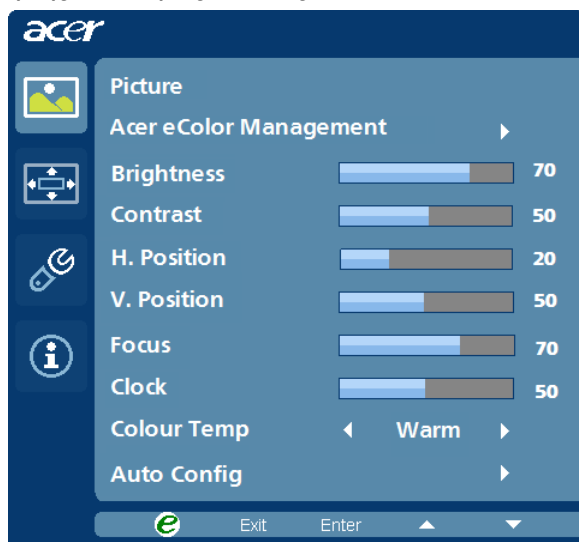
Ρύθμιση της ποιότητας εικόνας



- 1 Πιέστε το πλήκτρο Μενού για να ανοίξετε το OSD.
- 2 Πιέστε τα πλήκτρα ◀ / ▶ επιλέξτε  Εικόνα από το OSD. Ακολούθως μεταβείτε στο στοιχείο εικόνας που επιθυμείτε να ρυθμίσετε.
- 3 Χρησιμοποιήστε τα πλήκτρα ◀ / ▶ για να ρυθμίσετε τις κλίμακες δρομέων.
- 4 Το μενού Εικόνα μπορεί να χρησιμοποιηθεί για να ρυθμίσετε τις τρέχουσες λειτουργίες Φωτεινότητα, Αντίθεση, Θερμοκρασία χρώματος, Αυτόματη ρύθμιση παραμέτρων όπως και άλλες ιδιότητες που έχουν σχέση με την εικόνα.

Ρύθμιση θέσης OSD

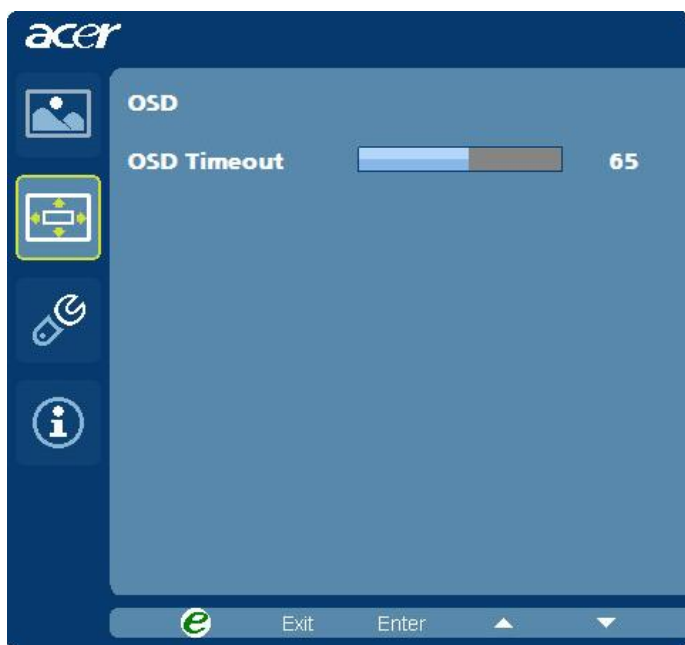

- 1 Πιέστε το πλήκτρο Μενού για να ανοίξετε το OSD.
- 2 Χρησιμοποιώντας τα πλήκτρα κατεύθυνσης, επιλέξτε  OSD από την απεικόνιση στην οθόνη. Ακολούθως μεταβείτε στη δυνατότητα που επιθυμείτε να ρυθμίσετε.

Επιλογή της ρύθμισης



- 1 Πιέστε το πλήκτρο Μενού για να ανοίξετε το OSD.
- 2 Χρησιμοποιώντας τα πλήκτρα ◀ / ▶, επιλέξτε  Ρύθμιση από το OSD. Ακολούθως μεταβείτε στη δυνατότητα που επιθυμείτε να ρυθμίσετε.
- 3 Το μενού Ρύθμιση μπορεί να χρησιμοποιηθεί για να επιλέξετε τη Γλώσσα μενού της οθόνης και άλλες σημαντικές ρυθμίσεις.

Επιλογή της ρύθμισης

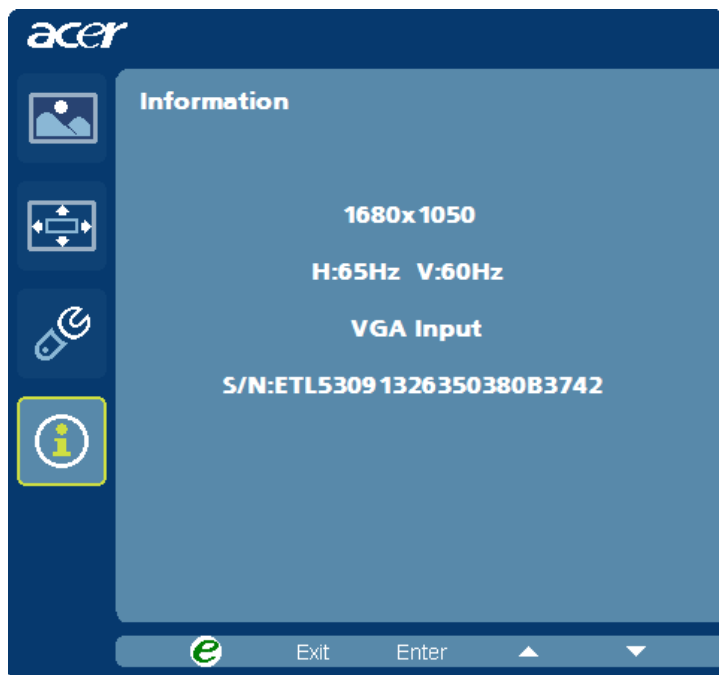

- 1 Πιέστε το πλήκτρο Μενού για να ανοίξετε το OSD.
- 2 Χρησιμοποιώντας τα πλήκτρα ◀/▶, επιλέξτε  Πληροφορίες από το OSD. Ακολούθως εμφανίζονται οι βασικές πληροφορίες της οθόνης LCD για την τρέχουσα είσοδο.

ΑΝΤΙΜΕΤΩΠΙΣΗ ΠΡΟΒΛΗΜΑΤΩΝ

Πριν να παραπέμπσετε την LCD οθόνη σας για επισκευή, παρακαλούμε ανατρέξτε στην παρακάτω λίστα αντιμετώπισης προβλημάτων για να δείτε αν μπορείτε να κάνετε διάγνωση του προβλήματος.

(VGA Mode)

Προβλήματα	Τρέχουσα Κατάσταση	Διορθωτική ενέργεια
Δεν υπάρχει εικόνα	Αναμμένο LED	<ul style="list-style-type: none"> Με τη χρήση της OSD, ρυθμίστε τη φωτεινότητα και την αντίθεση στο μέγιστο ή επαναφέρετέ τις στις προεπιλεγμένες τους ρυθμίσεις.
	Σβηστό LED	<ul style="list-style-type: none"> Ελέγξτε το διακόπτη τροφοδοσίας. Ελέγξτε αν το καλώδιο τροφοδοσίας είναι σωστά συνδεδεμένο στην οθόνη.
	Το LED είναι πορτοκαλί	<ul style="list-style-type: none"> Ελέγξτε αν το καλώδιο σήματος βίντεο είναι σωστά συνδεδεμένο στο πίσω μέρος της οθόνης. Ελέγξτε αν είναι αναμμένος ο υπολογιστής.
Μη κανονική εικόνα	Ασταθής Εικόνα	<ul style="list-style-type: none"> Ελέγξτε αν συμφωνούν τα τεχνικά χαρακτηριστικά της κάρτας γραφικών και της οθόνης ή αν υπάρχει ασυμφωνία στη συχνότητα του σήματος εισόδου.
	Η προβολή λείπει, έχει μετατοπιστεί το κέντρο της, ή είναι πολύ μικρή ή πολύ μεγάλη για το μέγεθος της οθόνης	<ul style="list-style-type: none"> Χρησιμοποιώντας την OSD, ρυθμίστε την ΑΝΑΛΥΣΗ, το ΡΟΛΟΙ, τη ΦΑΣΗ ΡΟΛΟΓΙΟΥ, την Ο-ΘΕΣΗ και την ΚΘΕΣΗ με σήματα που δε συμφωνούν με πρότυπα. Χρησιμοποιώντας την OSD, στην περίπτωση που δεν υπάρχει εικόνα πλήρους οθόνης, παρακαλούμε επιλέξτε μια άλλη ανάλυση ή άλλο χρονισμό κάθετης ανανέωσης. Περιμένετε μερικά δευτερόλεπτα μετά που ρυθμίσετε το μέγεθος της εικόνας πριν να αλλάξετε ή να αποσυνδέσετε το καλώδιο σήματος ή να σβήσετε την οθόνη.
	Μηκανονικός ήχος(Μόνον το μοντέλο εισόδου ήχου) (Προαιρετικό)	<ul style="list-style-type: none"> Ελέγξτε αν είναι συνδεδεμένο το καλώδιο ήχου με τον υπολογιστή. Ελέγξτε αν η ρύθμιση της έντασης ήχου στον υπολογιστή είναι στο ελάχιστο και δοκιμάστε να τηναυξήσετε.

(DVI Mode)

Προβλήματα	Τρέχουσα Κατάσταση	Διορθωτική ενέργεια
Δεν υπάρχει εικόνα	Αναμμένο LED	<ul style="list-style-type: none"> Με τη χρήση της OSD, ρυθμίστε τη φωτεινότητα και την αντίθεση στο μέγιστο ή επαναφέρετέ τις στις προεπιλεγμένες τους ρυθμίσεις.
	Σβηστό LED	<ul style="list-style-type: none"> Ελέγξτε το διακόπτη τροφοδοσίας.
		<ul style="list-style-type: none"> Ελέγξτε αν το καλώδιο τροφοδοσίας είναι σωστά συνδεδεμένο στην οθόνη.
Μηχανονικός ήχος(Μόνον το μοντέλο εισόδου ήχου) (Προαιρετικό)	Δεν υπάρχει ήχος,ή η ένταση τουήχου είναι πολύχαμηλή	<ul style="list-style-type: none"> Ελέγξτε αν το καλώδιο σήματος βίντεο είναι σωστά συνδεδεμένο στο πίσω μέρος της οθόνης.
		<ul style="list-style-type: none"> Ελέγξτε αν είναι αναμμένος ο υπολογιστής.
Μηχανονικός ήχος(Μόνον το μοντέλο εισόδου ήχου) (Προαιρετικό)	Δεν υπάρχει ήχος,ή η ένταση τουήχου είναι πολύχαμηλή	<ul style="list-style-type: none"> Ελέγξτε αν είναι συνδεδεμένο το καλώδιο ήχου με τον υπολογιστή.
		<ul style="list-style-type: none"> Ελέγξτε αν η ρύθμιση της έντασης ήχου στον υπολογιστή είναι στο ελάχιστο και δοκιμάστε να την αυξήσετε.

Acer Incorporated
8F, 88, Sec. 1, Hsin Tai Wu Rd., Hsichih
Taipei Hsien 221, Taiwan



Declaration of Conformity

We,

Acer Incorporated

8F, 88, Sec. 1, Hsin Tai Wu Rd., Hsichih, Taipei Hsien 221, Taiwan

Contact Person: Mr. Easy Lai

Tel: 886-2-8691-3089 Fax: 886-2-8691-3120

E-mail: easy_lai@acer.com.tw

Hereby declare that:

Product: 21.5" W LCD Monitor
Trade Name: Acer or eMachines or Gateway or packard bell
Model Number: P225HQ
SKU Number: P225HQ xxx ("x" = 0~9, a ~ z, A ~ Z or Blank)

Is compliant with the essential requirements and other relevant provisions of the following EC directives, and that all the necessary steps have been taken and are in force to assure that production units of the same product will continue comply with the requirements.

EMC Directive 2004/108/EC as attested by conformity with the following harmonized standards:

- EN55022:2006, AS/NZS CISPR22:2006, Class B
- EN55024:1998 + A1:2001 + A2:2003
- EN61000-3-2:2006, Class D
- EN61000-3-3:1995 + A1:2001+A2: 2005

Low Voltage Directive 2006/95/EC as attested by conformity with the following harmonized standard:

- EN60950-1:2001 + A11:2004

RoHS Directive 2002/95/EC on the Restriction of the Use of certain Hazardous Substances in Electrical and Electronic Equipment

Year to begin affixing CE marking 2009.

Easy Lai

Easy Lai/Manager
Regulation, Acer Inc.

Feb. 27, 2009

Date



Federal Communications Commission Declaration of Conformity

This device complies with Part 15 of the FCC Rules. Operation is subject to the following two conditions: (1) this device may not cause harmful interference, and (2) this device must accept any interference received, including interference that may cause undesired operation.

The following local Manufacturer /Importer is responsible for this declaration:

Product Name:	21.5" W LCD Monitor
Main Model Number:	P225HQxxxx
Series Model Number:	P225HQxxxx
Name of Responsible Party:	Acer America Corporation
Address of Responsible Party:	333 West San Carlos St. San Jose, CA 95110 U. S. A.
Contact Person:	Acer Representative
Phone No.:	254-298-4000
Fax No.:	254-298-4147