

Ypatingos pastabos apie LCD monitorius	1
Saugumą ir patogumą užtikrinanti informacija.....	2
Išpakavimas	5
Pagrindo pritvirtinimas/nuėmimas	6
Ekranu padėties koregavimas	6
Maitinimo laido prijungimas	7
Saugos išspėjimas	7
Monitoriaus valymas	7
Energijos taupymas	8
DDC	8
JUNGTIES KONTAKTŲ PASKIRTIS	9
Standartinių režimų lentelė	11
Diegimas	12
Vartotojo valdymo priemonės	13
Trikčių šalinimas.....	19

YPATINGOS PASTABOS APIE LCD MONITORIUS

Šie simptomai įprasti LCD monitoriams ir nereiškia gedimo.

PASTABOS

- Dėl fluorescentinės šviesos savybių ekranas pradinio naudojimo metu gali mirgėti. Išjunkite maitinimo jungiklį ir vėl jį įjunkite, mirgėjimas dings.
- Ekranu ryškumas gali būti kiek netolygus, atsižvelgiant į naudojamą ekrano foną.
- LCD ekrane yra 99,99% ar daugiau veikiančių pikselių. Jame gali būti 0,01% ar mažiau defektų, pvz., trūkstamų pikselių ar visą laiką šviečiančių pikselių.
- Dėl LCD ekrano savybių pakeitus vaizdą gali likti ankstesnio vaizdo liekamasis atspindys, jei tas pats vaizdas buvo rodomas kelias valandas. Tokiu atveju ekranas atkuriamas pamažu keičiant vaizdą arba kelioms valandoms išjungiant maitinimo jungiklį.

Saugumą ir patogumą užtikrinanti informacija

Saugus instrukcijos

Atidžiai perskaitykite instrukcijas. Išsaugokite šį dokumentą, kad kitą kartą vėl galėtumėte paskaityti. Laikykitės visų ant gaminio pažymėtų įspėjimų ir nurodymų.

ĮSPĖJIMAS dėl prieinamumo

Pasirūpinkite, kad elektros tinklo lizdas, į kurį jungiate maitinimo laidą, būtų lengvai pasiekiamas ir kaip galima arčiau prietaiso operatoriaus. Prireikus nuo prietaiso atjungti maitinimą, užtikrinkite, kad maitinimo laido kištukas būtų ištrauktas iš elektros lizdo.

Įspėjimai

- Šio gaminio nenaudokite arti vandens.
- Šio prietaiso nestatykite ant nestabilaus stalelio su ratukais, stovo ar stalo. Jei prietaisas nukristų, jis galėtų rimtai sugesti.
- Angos ir kiaurymės yra skirtos ventiliacijai, kad būtų užtikrintas patikimas produkto veikimas ir apsauga nuo perkaitimo. Šių angų negalima užkišti ar uždengti. Angų niekada negalima uždengti pastatant prietaisą ant lovos, sofos, kilimo ar kito panašaus paviršiaus. Šio prietaiso negalima statyti arti arba virš radiatoriaus ar šildymo šaltinio arba kur nors jo įmontuoti, nebent yra numatyta tinkama ventiliacija.
- Į korpuso angas niekada nekiškite jokių daiktų, nes jie gali prisiliesti prie pavojingos įtampos taškų arba sukelti dalių trumpąjį jungimą, kas, savo ruožtu, galėtų sukelti gaisrą ar elektros smūgį. Saugokite, kad ant prietaiso ar į jį niekada nepatektų jokių skysčių.
- Siekiant išvengti vidinių dalių sugadinimo ir baterijos ištekėjimo, prietaiso negalima statyti ant vibruojančio paviršiaus.
- Niekada jo nenaudokite aplinkoje, kur vyksta sporto, mankštos užsiėmimai ar kitoje vibracijas sukeliančioje aplinkoje, kurioje gali įvykti netikėtas srovės kritimas arba būti sugadintos besisukančios dalys, diskiniai kaupikliai, optinis diskų įtaisas ar netgi kilti ličio baterijos poveikio pavojus.

Saugus klausymasis

Kad apsaugotumėte savo klausą, laikykitės klausos specialistų rekomendacijų.

- Laipsniškai didinkite garsą tol, kol jį girdėsite aiškiai, be iškraipymų.
- Nustatę garso lygį, nebedidinkite jo po to, kai jis pritaikytas jūsų klausai.
- Garsios muzikos ilgai nesiklausykite.
- Nesistenkite didindami garsą nustelbti aplinkos triukšmą.
- Sumažinkite garsą, jei negirdite šalia kalbančių žmonių.

Gaminio aptarnavimas

Šio prietaiso nebandykite taisyti patys, nes atidarius ar nuėmus gaubtus, galima prisiliesti prie pavojingos įtampos taškų ir kitų pavojingų zonų. Visą priežiūrą patikėkite kvalifikuotiems specialistams.

Ši prietaisą atjunkite nuo elektros srovės lizdo ir dėl aptarnavimo kreipkitės į kvalifikuotus specialistus, kai:

- maitinimo laidas yra pažeistas, nukirstas ar apsitrynęs;
- į prietaisą buvo pripilta skysčio;
- gaminį aplijo lietus arba jis buvo aptaškytas vandeniu;
- prietaisas buvo numestas arba jo korpusas pažeistas;
- produkto veikimas aiškiai pasikeitė, o tai rodo, jog reikia patikrinti;
- laikantis naudojimo instrukcijų, prietaisas neveikia taip, kaip turėtų;



Pastaba: reguliuokite tik tais valdymo įtaisais, kurie nurodyti eksploataavimo instrukcijose, kadangi dėl netinkamo reguliavimo kitais įtaisais galima sugadinti prietaisą, ir tada dažnai kvalifikuotas specialistas turi įdėti daug darbo, kad atkurtų tinkamą prietaiso veikimą.

Pranešimas dėl skystųjų kristalų ekrano taškų

Skystųjų kristalų ekranai yra gaminami taikant tikslumo reikalaujančios gamybos technologijas. Tačiau kai kurie vaizdo elementai kartais gali nepasirodyti arba atrodyti kaip juodi ar raudoni taškai. Tai neturi įtakos vaizdo įrašui ir nėra gedimas.

Naudingi patarimai ir informacija

Ilgai dirbę kompiuteriu, vartotojai gali pajusti akių nuovargį ir galvos skausmą. Nuo ilgo sėdėjimo prie kompiuterio vartotojui taip pat kyla pavojus patirti fizinę traumą. Ilgas darbas, netaisyklinga laikysena, blogi darbo įpročiai, įtampa, netinkamos darbo sąlygos, asmeninė sveikata ir kiti veiksniai labai padidina fizinio pakenkimo pavojų.

Neteisingas naudojimas kompiuteriu gali būti karpalinio tunelio sindromo, tendonito, tenosinovito ir kitų kaulų-raumenų sistemos sutrikimų priežastis. Plaštakose, riešuose, rankose, pečiuose, kakle arba nugaroje gali atsirasti šie požymiai:

- sustingimas arba degimo ar dilgčiojimo jausmas;
- ilgai trunkantis skausmas, gėlimas ar jautrumas;
- skausmas: patinimas ar tvinkčiojimas;
- sustingimas ar įtempimas;
- šaltis ar silpnumas.

Jei jaučiate šiuos simptomus arba kitus pasikartojančius ar nuolatinius nepatogumus ir (arba) skausmą, susijusį su darbu kompiuteriu, nedelsdami kreipkitės į gydytoją ir praneškite savo įmonės saugos ir sveikatos skyriui.

Kitoje dalyje pateikiami patarimai, padėsiantys kompiuteriu dirbti kuo patogiau.

Patogios darbo vietos sukūrimas

Susikurkite patogią darbo zoną: pakoreguokite monitoriaus žiūros kampą, naudodami atramą kojoms ar pakeldami sėdynės aukštį, kad būtų kuo patogiau. Laikykitės šių patarimų:

- venkite per ilgai užsibūti vienoje fiksuotoje padėtyje;
- nesikūprinkite ir (arba) neatsiloškite;
- dažnai atsistokite ir pavaikščiokite, kad pašalintumėte kojų raumenų įtampą;

- darykite trumpas poilsio pertraukėle, kad atsipalaiduotų sprandas ir pečiai;
- neįtemkite raumenų arba negūžčiokite pečių;
- išorinį ekraną, klaviatūrą ir pelę įtaisykite tinkamai, kad būtų patogų pasiekti;
- jei į monitoriaus ekraną žiūrite daugiau nei į dokumentus, pastatykite jį stalo viduryje, kad kuo mažiau būtų tempiamas sprandas.

Rūpinkitės savo regėjimu

Ilgai žiūrint, dėvint netinkamus akinius ar kontaktinius lęšius, akinantis, per didelis patalpos apšvietimas, blogai fokusuotas ekranas, labai smulkus šriftas ir mažo kontrastingumo vaizdai gali sukelti akių įtampą. Toliau pateikiami patarimai, kaip sumažinti akių įtampą.

Akys

- Dažnai leiskite akims pailsėti.
- Nuolat darykite pertraukas žiūrėdami už monitoriaus ir sutelkdami dėmesį į tolimą tašką.
- Dažnai mirksėkite, kad neišdžiūtų akies obuolys.

Ekranas

- Ekranas visada turi būti švarus.
- Galva turi būti aukščiau už viršutinį ekrano kraštą, kad, žiūrint į ekrano vidurį, akys žiūrėtų žemyn.
- Nustatykite patogų ekrano ryškumą ir (arba) kontrastą, kad tekstas būtų gerai įskaitomas, o grafiniai vaizdai – aiškūs.
- Atspindžius ir šešėlius šalinkite:
 - monitorių pastatydami į taip, kad langas ar kitas šviesos šaltinis būtų iš šono;
 - kambario apšvietimą sumažinkite užuolaidomis ar žaliuzėmis;
 - naudodami darbo vietos apšvietimą;
 - pakeisdami ekrano žiūros kampą;
 - uždėdami ryškumo mažinamąjį filtrą;
 - uždėdami ekrano skydelį, kaip antai kartono gabalą, išsikišusį iš monitoriaus viršutinio krašto.
- Niekada nenusatykite nepatogaus ekrano žiūros kampo.
- Ilgai nežiūrėkite į ryškios šviesos šaltinius, tokius kaip atdari langai.

Gerų darbo įpročių ugdymas

Išsiugdykite toliau pateiktus darbo įpročius, kad darbas kompiuteriu būtų ne toks įtemptas ir našesnis:

- Nuolat ir dažnai darykite trumpas pertraukas.
- Atlikite tempimo pratimus.
- Kaip galima dažniau kvėpuokite grynų oru.
- Nuolat mankštinkitės ir rūpinkitės kūno sveikata.



Įspėjimas! Nerekomenduojame naudotis gaminiu ant sofos ar lovoje. Jei tai neišvengiama, dirbkite tik trumpai, nuolat darykite pertraukas ir atlikite tempimo pratimus.



Norėdami sužinoti daugiau ir gauti patarimų dėl perdirbimo, apsilankykite šioje svetainėje: tarptautiniu adresu: <http://www.acer-group.com/public/Sustainability/sustainability01.htm>

IŠPAKAVIMAS

Išpakavę dėžę patikrinkite, ar yra šie elementai, ir išsaugokite pakavimo medžiagą tam atvejui, jei prireiktų ateiityje siųsti ar gabenti monitorių.

- LCD Monitorius

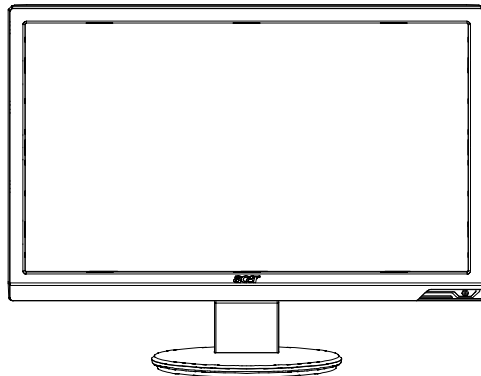

- Kintamosios srovės maitinimo laidas
- D-SUB kabelis
- DVI kabelis (tik dvigubos įvesties modeliui)

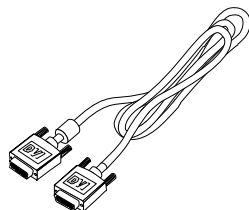
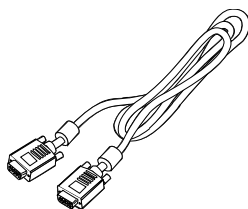
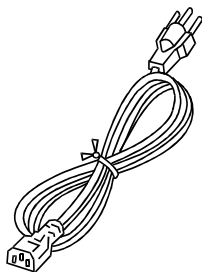

- Garso kabelis (Tik modeliui su garso įvestimi) (Pasirenkamas)
- Vartotojo vadovas
- Darbo pradžios vadovas

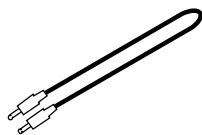

Pagrindo pritvirtinimas/nuėmimas



Pastaba: Iš pakuotės išimkite monitorių ir monitoriaus pagrindą. Monitorių ekranu į apačią atsargiai padėkite ant stabilaus paviršiaus — siekiant išvengti ekrano subraižymų naudokite audeklą.

Pritvirtinimas:

Pagrindą sulygiuokite su stovu. Sukdami laikrodžio rodyklės kryptimi prisukite varžtą.

Nuėmimas:

Prieš nuimdami pagrindą, pirmiausia paspauskite atlaisvinimo mygtuką, kaip parodyta, ir nuimkite jį rodyklės kryptimi.

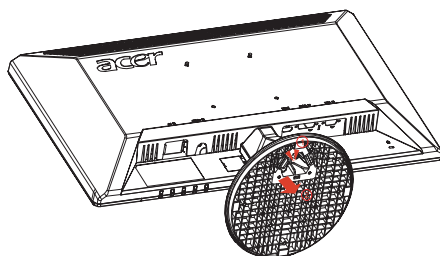
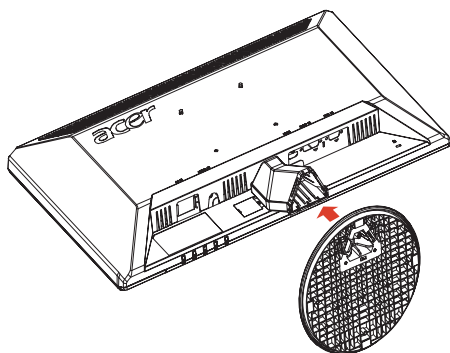

EKRANO PADĖTIES KOREGAVIMAS

Norėdami parinkti geriausią žiūrėjimo padėtį, galite keisti monitoriaus pakreipimą abiem rankom laikydami monitoriaus kraštus, kaip pavaizduota paveikslėlyje žemiau. Monitorių galima pasukti nuo 15 laipsnių į viršų iki 5 laipsnių žemyn, kaip parodyta rodykle žemiau.

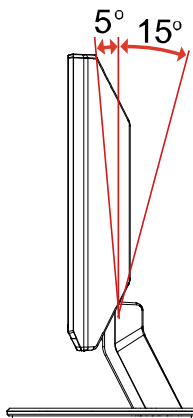

MAITINIMO LAIDO PRIJUNGIMAS

- Pirma patikrinkite ir įsitikinkite, ar naudojamas maitinimo laidas tinkamas jūsų regionui.
- Šiame monitoriuje yra universalus maitinimo tiekimas, kuris leidžia naudoti jį tiek 100/120V kintamosios srovės, tiek 220/240 V kintamosios srovės regionuose. Vartotojui nereikia atlikti jokio konfigūravimo.
- Įkiškite vieną maitinimo laido galą į kintamosios srovės jungtį, kitą galą iškiškite į tinkamą kintamosios srovės maitinimo lizdą.
- Įrenginiams, naudojantiems 120 V kintamąją srovę:
Naudokite UL nurodytą laidų rinkinį, SVT tipo laidą ir kištuką, skirtą 10 A/125 V.
- Įrenginiams, naudojantiems 220/240 V kintamąją srovę (už JAV ribų)::
Naudokite laido rinkinį, sudarytą iš H05VV-F laido ir kištuko, skirto 10 A, 250 V. Laido rinkinys turi būti atitinkamai patvirtintas kaip saugus šalyje, kurioje bus naudojama įranga.

SAUGOS ĮSPĖJIMAS

- Venkite statyti monitorių ar bet koki kitą sunkų daiktą ant maitinimo laido, taip galite jį pažeisti.
- Saugokite monitorių nuo lietaus, per didelės drėgmės ar dulkių.
- Neuždenkite monitoriaus ventiliacijos angų. Visuomet statykite monitorių vietoje, kurioje yra pakankama ventiliacija.
- Nestatykite monitoriaus priešais ryškų foną ar ten, kur saulės šviesa ar kiti šviesos šaltiniai gali atsispindėti monitoriaus ekrane. Statykite monitorių vos žemiau akių lygio.
- Transportuodami monitorių elkitės atsargiai.
- Saugokite ekraną nuo sutrenkimų ar įbrėžimų, nes ekranas yra trapus.

MONITORIAUS VALYMAS

Valydami monitorių rūpestingai laikykitės žemiau pateiktø nurodymø.

- Prieš valydami visuomet išjunkite monitorių iš tinklo.
- Ekraną ir korpuso priekį bei šonus valykite minkštu skudurėliu.

ENERGIJOS TAUPYMAS

Monitorius pereis į „energijos taupymo“ režimą, gavęs valdymo signalą iš ekrano valdiklio, tai nurodys gintaro spalvos maitinimo indikatorius.

Būsena	Indikatoriaus spalva
Ijungta	Mėlynas
Energijos taupymo režimas	Gintarinė

Energijos taupymo režimas išliks tol, kol bus gautas valdymo signalas arba suaktyvinta klaviatūra ar pelė. Perėjimo laikas iš aktyvaus išjungto į aktyvų įjungtą režimą yra apie 3 sekundes.

DDC

Siekiant supaprastinti įdiegimą, monitorius gali veikti su jūsų sistema „prijunk ir naudok“ režimu, jei jūsų sistema palaiko DDC protokolą. DDC (Display Data Channel – ekrano duomenų kanalas) yra ryšio protokolas, kuriuo monitorius automatiškai informuoja valdančiąją sistemą apie savo galimybes, pvz., palaikomą raišką ir atitinkamą spartą. Monitorius palaiko DDC2B standartą.

JUNGTIES KONTAKTŲ PASKIRTIS

Spalvoto ekrano signalo kabelis su 15-os kontaktų jungtimi

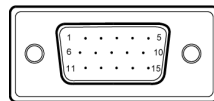

KONT. NR.	APRAŠYMAS	KONT. NR.	APRAŠYMAS
1.	Raudonas	9.	+5V
2.	žalias	10.	Loginio įtaiso žeminimas
3.	Mėlynas	11.	Monitoriaus išžeminimas
4.	Monitoriaus išžeminimas	12.	DDC-Serial duomenys
5.	DDC grįžimas	13.	H sinchronizacija
6.	R kanalo išžeminimas	14.	V sinchronizacija
7.	G kanalo išžeminimas	15.	DDC-Serial taktai
8.	B kanalo išžeminimas		

Spalvoto ekrano signalo kabelis su 19-ų kontaktų jungtimi*

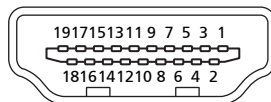

KONT. NR.	Aprašymas	KONT. NR.	Aprašymas
1	TMDS 2+ duomenys	2	TMDS duomenys ir 2 duomenų ekranas
3	TMDS 2- duomenys	4	TMDS 1+ duomenys
5	TMDS duomenys ir 1 duomenų ekranas	6	TMDS 1- duomenys
7	TMDS 0+ duomenys	8	TMDS duomenys ir 0 duomenų ekranas
9	TMDS 0- duomenys	10	TMDS + taktai
11	TMDS taktų ekranas	12	TMDS - taktai
13	CEC	14	Rezervuota (įrenginyje N.C.)
15	SCL	16	SDA
17	DDC/CEC išžeminimas	18	+5 V maitinimas
19	Greitojo įjungimo daviklis		

* kai kuriems modeliams

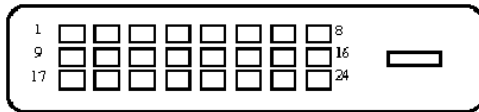

Spalvoto ekrano signalo kabelis su 24-ų kontaktų jungtimi*

KONT.	Reikšmė	KONT.	Reikšmė
1.	TMDS 2- duomenys	13.	NC
2.	TMDS 2+ duomenys	14.	+5V maitinimas
3.	TMDS 2 duomenys ir 4duomenų ekranas	15.	Įžeminimas (grįžimas +5Vhor. ir vert. sinchron.)
4.	NC	16.	Greitojo įjungimodaviklis
5.	NC	17.	TMDS 0- duomenys
6.	DDC taktai	18.	TMDS 0+ duomenys
7.	DDC duomenys	19.	TMDS 0 duomenys ir 5duomenų ekranas
8.	NC	20.	NC
9.	TMDS 1- duomenys	21.	NC
10.	TMDS 1+ duomenys	22.	TMDS taktų ekranas
11.	TMDS 1 duomenys ir 3duomenų ekranas	23.	TMDS + taktai
12.	NC	24.	DDC TMDS - taktai

Standartinių režimų lentelė

Režimas	Raiška			
1	VGA	640x480	60	Hz
2	MAC	640x480	66.66	Hz
3	VESA	720x400	70	Hz
4	SVGA	800x600	56	Hz
5	SVGA	800x600	60	Hz
6	XGA	1024x768	60	Hz
7	XGA	1024x768	70	Hz
8	VESA	1152x864	75	Hz
9	SXGA	1280x1024	60	Hz
10	WXGA	1280x800	60	Hz
11	WXGA+	1440x900	60	Hz
12	UXGA	1920x1080	60	Hz

DIEGIMAS

Jei norite įdiegti monitorių savo sistemoje, atlikite žemiau nurodytus veiksmus:

Veiksmai

1. 1-1 Prijunkite vaizdo kabelį
 - a. Įsitikinkite, kad monitorius ir kompiuteris yra išjungti.
 - b. Prijunkite prie monitoriaus VGA vaizdo kabelį.
- 1-2 Digital Cable (Only Dual-Input Model)
 - a. Įsitikinkite, kad monitorius ir kompiuteris yra išjungti.
 - b. Prijunkite 24 kontaktų DVI kabelį prie monitoriaus galo ir prijunkite kitą jo galą prie kompiuterio prievado.
2. Prijunkite garso kabelį (Tik modeliui su garso įvestimi) (Pasirenkamas)
3. Prijunkite maitinimo laidą

Prijunkite maitinimo laidą prie monitoriaus, po to įjunkite jį į tinkamai izemintą kintamosios srovės lizdą.
4. Įjunkite monitorių ir kompiuterį

Pirma įjunkite monitorių, po to – kompiuterį.
Ši seka labai svarbi.
5. Jei monitorius vis dar tinkamai neveikia, žr. trikdžių šalinimo skyrių ir nustatykite problemą.

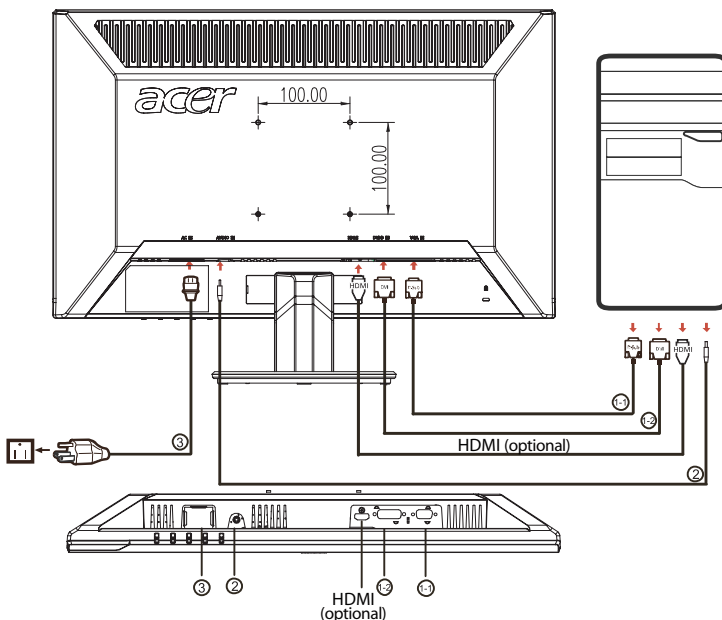

VARTOTOJO VALDYMO PRIEMONĖS

 Maitinimo jungiklis/Maitinimo indikatorius:
Ijungia ir išjungia maitinimą.
Užsidega, nurodydamas, kad įjungtas maitinimas.

Kontekstinio meniu naudojimas



Spauskite funkcinį klavišą, norėdami atidaryti kontekstinį meniu. Kontekstinis meniu leidžia sparčiai pasirinkti dažniausiai pasirenkamus nustatymus.

e Valdymo suteikimas:
Jei OSD meniu yra išjungtas, paspausdami šią mygtuką pasirinksite scenarijaus režimą.

AUTO Automatinio koregavimo

Spauskite šį klavišą, norėdami suaktyvinti automatinio reguliavimo funkciją. Automatinio reguliavimo funkcija naudojama norint nustatyti Horizontali padėtis, Vertikali padėtis, sinchronizaciją ir židini.

MENU OSD funkcijos:

Spauskite šį klavišą, norėdami suaktyvinti OSD meniu.

Garsumo padidinimas / sumažinimas :

Spauskite, norėdami sureguliuoti garsumą. (Tik modeliui su garso įvestimi)
(Pasirenkamas)

INPUT Input mygtukas

Norėdami pasirinkti kurį nors iš trijų skirtingų vaizdo šaltinių, kuriuos galima prijungti prie jūsų monitoriaus, naudokite "Input" (įvesties) mygtuką.

(a) VGA įvestis (b) DVI-D įvestis (c) HDMI įvestis

Rinkdamiesi vestis dešiniojoje viršutinėje ekrano pusėje matysite šiuos pranešimus, nurodantius esant pasirinktą vesties šaltinį. Gali praėti 1 arba 2 sekundės, kol pasirodys vaizdas.

VGA arba DVI-D arba HDMI

Jei pasirinkta VGA arba DVI-D vestis, ir neprijungti nei VGA nei DVI-D laidai, pasirodys žemiau pavaizduotas slankusis dialogo langas:

"No Cable Connect" (neprijungtas laidas) arba

"No Signal" (nėra signalo).

Acer eColor Management OSD meniu







Valdymo instrukcija

Acer eColor Management

1 veiksmas: spustelėjus „“ mygtuką atidaromas Acer eColor Management OSD meniu ir pateikiami nustatymų režimai

2 veiksmas: spustelėjus „◀“ arba „▶“ pasirenkamas režimas

3 veiksmas: Spustelėjus mygtuką „Auto-adjust“ patvirtinsite režimo pasirinkimą ir išeisite iš Acer eColor Management meniu.

Pagrindinio meniu piktograma	Papildomo meniu piktograma	Papildomo meniu elementas	Aprašymas
	N/A	Vartotojas	Vartotojo nustatymai. Nustatymai gali būti derinami pagal konkrečius poreikius
	N/A	Teksto	Optimalus, nevarginantis akių, ryškumo ir kontrasto balansas. Patogiausias būdas skaityti tekstą ekrane
	N/A	Standartinis	Numatytieji nustatymai. Parodo numatytąsias monitoriaus galimybes
	N/A	Grafinis	Paryškintos spalvos ir smulkios detalės. Atvaizdai ir nuotraukos rodomi gyvomis spalvomis ir ryškiomis detalėmis
	N/A	Filmų	Filmo scenos rodomos labai aiškiomis detalėmis. Puikiai perteikiama vaizdo medžiaga, net jei aplinkos apšvietimas nėra tinkamas

Koreguojamos OSD pasirinktys



Pastaba: Toliau pateikiama informacija yra tik bendro pobūdžio. Konkretaus gaminio specifikacijos gali būti kitokios.

Jūsų LCD monitoriaus reguliavimui galima naudoti OSD meniu. Paspauskite Menu mygtuką ir suaktyvinkite OSD langą. Naudodami OSD galite keisti vaizdo kokybę, OSD padėtį bei bendrąsias pasirinktis. Informacija apie daugiau reguliavimo galimybių pateikiama skyriuje:

Vaizdo kokybės reguliavimas

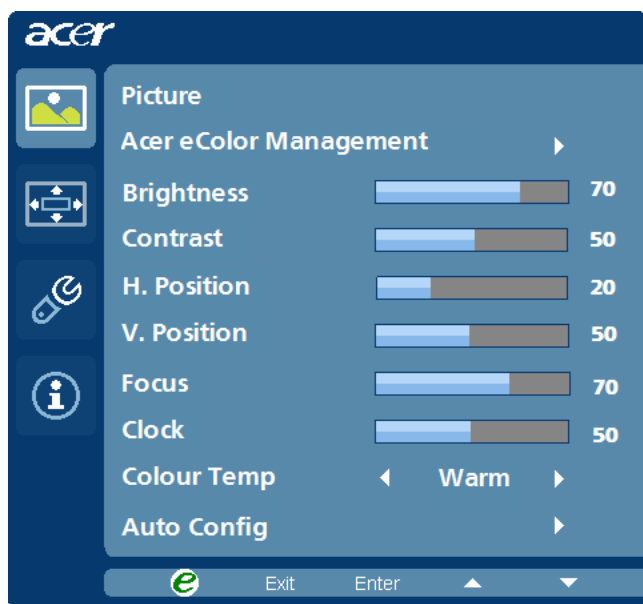

- 1 Paspauskite Menu mygtuką ir suaktyvinkite OSD langą.
- 2 Spausdami ◀/▶ mygtukus pasirinkite iš OSD pasirinkite  Picture. Pasirinkite pageidaujama redaguoti vaizdo elementą.
- 3 Mygtukais ◀/▶ reguliuokite skalių rodmenis.
- 4 Picture meniu galima reguliuoti ryškumą (Brightness), kontrastingumą (Contrast), spalvos temperatūrą (Colour Temp), automatinį konfigūravimą (Auto Config) ir kitus vaizdo kokybės parametrus.

OSD padėties koregavimas

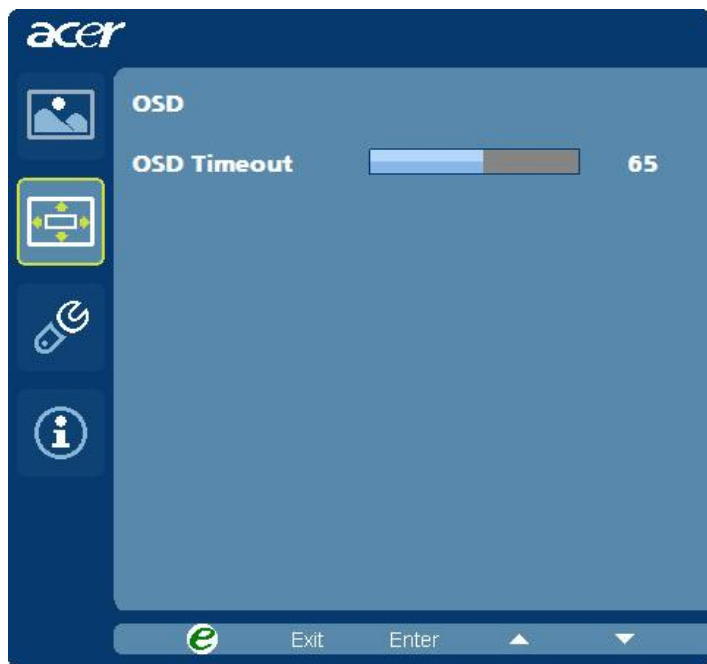

- 1 Paspauskite Menu mygtuką ir suaktyvinkite OSD langą.
- 2 Mygtukais su rodyklėmis atsiradusiame meniu  pasirinkite OSD. Pasirinkite pageidaujimą redaguoti vaizdo elementą.

Pasirinkčių redagavimas

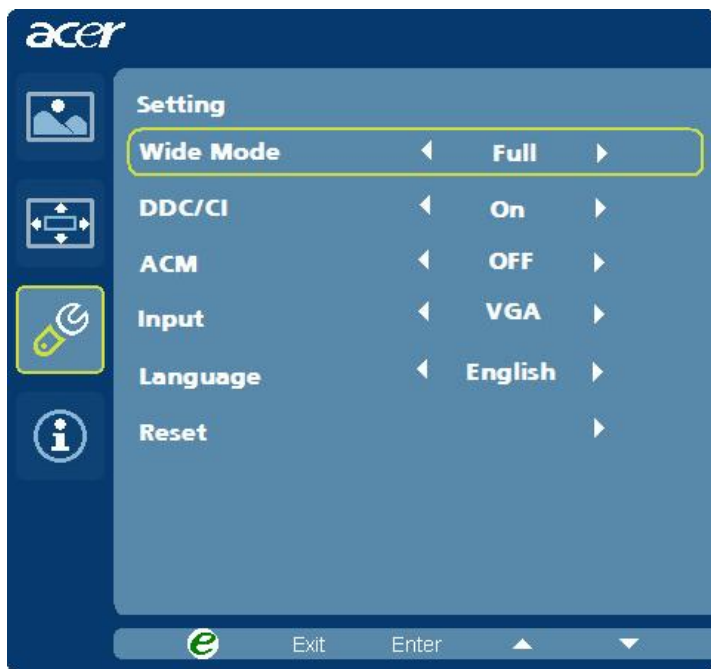

- 1 Paspauskite Menu mygtuką ir suaktyvinkite OSD langą.
- 2 Spausdami ◀/▶ mygtukus iš OSD pasirinkite  Pasirinktys (Setting). Pasirinkite pageidaujama redaguoti elementą.
- 3 Pasirinkčių (Setting) meniu gali būti naudojamas nustatant ekrano meniu kalbą ir kitas svarbias pasirinktis.

Informacija apie gaminį



- 1 Paspauskite Menu mygtuką ir suaktyvinkite OSD langą.
- 2 Spausdami ◀/▶ mygtukus iš OSD pasirinkite  Informacija (Information). Ekrane pasirodys pagrindinė informacija apie LCD monitorių.

TRIKČIŲ ŠALINIMAS

Prieš siųsdami savo LCD monitorių remontui patikrinkite kontrolinį trikčių diagnostikos sąrašą ir pabandykite patys nustatyti problemą.

(VGA režimas)

Problemos	Dabartinė būseną	Abinõu
Nėra vaizdo	Indikatorius šviečia	<ul style="list-style-type: none"> Naudodami OSD pakoreguokite ryškumą ir kontrastą iki maksimalaus arba atkurkite numatytasias jų reikšmes.
	Indikatorius nešviečia	<ul style="list-style-type: none"> Patikrinkite maitinimo jungiklį. Patikrinkite, ar kintamosios srovės maitinimo laidas tinkamai prijungtas prie monitoriaus.
		Indikatorius gintarinės spalvos
Neįprastas vaizdas	Nestabilus vaizdas	<ul style="list-style-type: none"> Patikrinkite, ar vaizdo plokštės ir monitoriaus specifikacijos atitinka reikalavimus, nes tai gali sukelti signalo dažnio neatitikimą.
	Nėra vaizdo, pasislinkęs centras, per didelis arba per mažas vaizdo dydis	<ul style="list-style-type: none"> Naudodami OSD pakoreguokite RESOLUTION (raiška), CLOCK (laikrodį), CLOCK-PHASE (laikrodžio fazę), H-POSITION (horizontalią padėtį) ir VPOSITION (vertikalią padėtį) nestandartiniais signalais. Jei nėra vaizdo visame ekrane, naudodami OSD pasirinkite kitą raišką arba kitą vertikalų atnaujinimo dažnį. Pakoregavę vaizdo dydį palaukite kelias sekundes prieš keisdami ar atjungdami signalo kabelį ar išjungdami monitorių.
		Neįprastas garsas(Tik Modeliui su garso įvestimi) (Pasirenkamas)

(DVI režimas)

Problemos	Dabartinė būseną	Abinõu
Nėra vaizdo	Indikatorius šviečia	<ul style="list-style-type: none"> Naudodami OSD pakoreguokite ryškumą ir kontrastą iki maksimalaus arba atkurkite numatytąsias jų reikšmes.
	Indikatorius nešviečia	<ul style="list-style-type: none"> Patikrinkite maitinimo jungiklį.
		<ul style="list-style-type: none"> Patikrinkite, ar kintamosios srovės maitinimo laidas tinkamai prijungtas prie monitoriaus.
Indikatorius gintarinės spalvos		<ul style="list-style-type: none"> Patikrinkite, ar vaizdo signalo kabelis tinkamai prijungtas monitoriaus gale.
		<ul style="list-style-type: none"> Patikrinkite, ar kompiuterio maitinimas įjungtas.
Neįprastas garsas(Tik Modeliui su garso įvestimi) (Pasirenkamas)	Nėra garso arba garso lygis yra per žemas	<ul style="list-style-type: none"> Patikrinkite, ar garso kabelis prijungtas prie pagrindinio kompiuterio.
		<ul style="list-style-type: none"> Patikrinkite, ar pagrindinio kompiuterio garso nuostata nėra žemiausioje padėtyje ir pabandykite padidinti jos lygį.

Acer Incorporated
8F, 88, Sec. 1, Hsin Tai Wu Rd., Hsichih
Taipei Hsien 221, Taiwan



Declaration of Conformity

We,

Acer Incorporated

8F, 88, Sec. 1, Hsin Tai Wu Rd., Hsichih, Taipei Hsien 221, Taiwan

Contact Person: Mr. Easy Lai

Tel: 886-2-8691-3089 Fax: 886-2-8691-3120

E-mail: easy_lai@acer.com.tw

Hereby declare that:

Product: 21.5" W LCD Monitor
Trade Name: Acer or eMachines or Gateway or packard bell
Model Number: P225HQ
SKU Number: P225HQ xxx ("x" = 0~9, a ~ z, A ~ Z or Blank)

Is compliant with the essential requirements and other relevant provisions of the following EC directives, and that all the necessary steps have been taken and are in force to assure that production units of the same product will continue comply with the requirements.

EMC Directive 2004/108/EC as attested by conformity with the following harmonized standards:

- EN55022:2006, AS/NZS CISPR22:2006, Class B
- EN55024:1998 + A1:2001 + A2:2003
- EN61000-3-2:2006, Class D
- EN61000-3-3:1995 + A1:2001+A2: 2005

Low Voltage Directive 2006/95/EC as attested by conformity with the following harmonized standard:

- EN60950-1:2001 + A11:2004

RoHS Directive 2002/95/EC on the Restriction of the Use of certain Hazardous Substances in Electrical and Electronic Equipment

Year to begin affixing CE marking 2009.

Easy Lai

Easy Lai/Manager
Regulation, Acer Inc.

Feb. 27, 2009

Date



Federal Communications Commission Declaration of Conformity

This device complies with Part 15 of the FCC Rules. Operation is subject to the following two conditions: (1) this device may not cause harmful interference, and (2) this device must accept any interference received, including interference that may cause undesired operation.

The following local Manufacturer /Importer is responsible for this declaration:

Product Name:	21.5" W LCD Monitor
Main Model Number:	P225HQxxxx
Series Model Number:	P225HQxxxx
Name of Responsible Party:	Acer America Corporation
Address of Responsible Party:	333 West San Carlos St. San Jose, CA 95110 U. S. A.
Contact Person:	Acer Representative
Phone No.:	254-298-4000
Fax No.:	254-298-4147