

DAFTAR ISI

Catatan khusus untuk monitor LCD	1
Informasi untuk keselamatan dan kenyamanan Anda	2
Mengeluarkan Layar Monitor	5
Memasang Dan Melepaskan Dudukan Layar	6
Penyesuaian Posisi Layar	6
Memasang Kabel Power	7
Peringatan Keselamatan	7
Membersihkan Layar Monitor	7
Penghematan Listrik	8
DDC	8
URUTAN PIN KONEKTOR	9
Tabel Penetapan Waktu Standar	11
Instalasi	12
Pengendalian oleh Pemakai	13
Pemecahan Masalah	19

CATATAN KHUSUS UNTUK MONITOR LCD

Gejala berikut ini bersifat normal pada monitor LCD dan tidak menunjukkan adanya gangguan.

CATATAN

- Berdasarkan karakteristik sinar fluorescent, layar kemungkinan akan berkedip-kedip saat baru digunakan. Matikan Switch Daya dan nyalakan kembali untuk memastikan layar berkedip ini hilang.
- Tingkat kecerahan layar dapat berubah tergantung pengaturan desktop yang Anda gunakan.
- Layar LCD memiliki piksel efektif hingga 99,99% atau lebih. Kemungkinan terdapat cacat piksel 0,01% atau kurang seperti piksel yang hilang atau piksel yang menyala terus-menerus.
- Berdasarkan karakteristik layar LCD, gambar dari layar sebelumnya masih akan terlihat saat pergantian layar (afterimage), jika gambar yang sama ditampilkan selama beberapa jam. Dalam hal ini, layar perlahan-lahan akan kembali normal dengan mengubah gambar atau mematikan Switch Daya selama beberapa jam.

Informasi untuk keselamatan dan kenyamanan Anda

Petunjuk keselamatan

Baca petunjuk ini dengan seksama. Simpan dokumen ini untuk penggunaan di lain waktu. Patuhi semua peringatan dan petunjuk yang ditandai pada produk ini.

HATI-HATI terhadap aksesibilitas

Pastikan stopkontak yang digunakan untuk memasang konektor daya mudah dijangkau dan berada di dekat operator peralatan. Bila Anda harus mematikan peralatan, pastikan untuk melepas konektor daya dari stopkontak.

Peringatan

- Jangan gunakan produk ini di dekat air.
- Jangan letakkan produk ini di tempat, dudukan, atau meja yang tidak stabil. Jika terjatuh, produk akan mengalami kerusakan fatal.
- Slot dan celah disediakan sebagai ventilasi untuk menjamin keandalan pengoperasian dan melindungi produk dari panas yang berlebihan. Celah ini tidak boleh tertutup atau terhalang. Celah tidak boleh terhalang dengan meletakkan produk ini di atas kasur, sofa, matras, atau permukaan sejenis. Produk ini tidak boleh diletakkan di dekat atau di atas radiator atau sumber panas, atau pada instalasi terpasang, kecuali jika tersedia ventilasi yang memadai.
- Hindari masuknya benda apapun ke dalam produk ini melalui slot kabinet, karena benda tersebut dapat menyentuh titik tegangan berbahaya atau menyebabkan hubungan arus pendek yang dapat mengakibatkan kebakaran atau sengatan arus listrik. Hindari cairan apapun tertumpah pada atau ke dalam produk.
- Agar komponen dalam tidak rusak dan baterai tidak bocor, jangan letakkan produk ini di atas permukaan yang bergetar.
- Jangan gunakan produk ini di area yang menimbulkan guncangan, hentakan, dan getaran, karena dapat menyebabkan hubungan singkat atau kerusakan pada perangkat rotor, HDD, Drive optik, bahkan bahaya kontak luar dari unit baterai lithium.

Mendengarkan secara aman

Untuk melindungi pendengaran, ikuti petunjuk yang disarankan oleh ahli THT berikut.

- Perkecil volume suara secara bertahap hingga Anda dapat mendengar dengan jelas dan nyaman tanpa gangguan.
- Setelah mengatur volume suara, jangan perbesar lagi jika telinga Anda telah terbiasa.
- Batasi waktu untuk mendengarkan musik pada volume tinggi.
- Hindari memperbesar volume untuk mengatasi kebisingan sekitar.
- Perkecil volume jika Anda tidak dapat mendengar pembicaraan orang di sekitar.

Memperbaiki produk

Jangan perbaiki sendiri produk ini, karena Anda dapat menyentuh titik tegangan berbahaya atau risiko lainnya saat membuka atau melepaskan penutup produk.

Serahkan semua perbaikan pada teknisi ahli.

Lepaskan konektor produk dari stopkontak, kemudian bawa ke teknisi servis ahli bila:

- kabel atau konektor daya rusak, sobek, atau terbakar
- produk terkena cairan
- produk terkena hujan atau air
- produk terjatuh atau casing rusak
- performa produk menunjukkan perubahan nyata, menandakan perlunya perbaikan
- produk tidak beroperasi secara normal setelah menjalankan petunjuk pengoperasian



 Catatan: Atur kontrol hanya dengan cara yang telah dijelaskan dalam petunjuk pengoperasian, karena pengaturan kontrol yang tidak tepat dapat menimbulkan kerusakan dan menyulitkan kerja teknisi ahli untuk memperbaikinya kembali ke kondisi normal.

Informasi Piksel LCD

Unit LCD diproduksi dengan teknik manufaktur presisi tinggi. Meskipun demikian, beberapa piksel terkadang hilang atau muncul sebagai titik hitam atau merah. Kondisi ini tidak akan mempengaruhi gambar rekaman dan bukan merupakan kerusakan.

Tips dan informasi untuk kenyamanan penggunaan

Pengguna komputer dapat mengalami gangguan ketegangan mata dan sakit kepala setelah penggunaan dalam waktu lama. Pengguna juga dapat mengalami cedera fisik setelah bekerja berjam-jam di depan komputer. Lamanya bekerja, posisi duduk, perilaku kerja yang buruk, ketegangan, lingkungan kerja yang tidak nyaman, kesehatan dan faktor lainnya dapat memperbesar risiko cedera fisik.

Penggunaan komputer yang salah dapat menimbulkan gejala nyeri otot, tendonitis, tenosinovitis, atau gangguan otot rangka lainnya. Gejala berikut dapat dialami pada tangan, pergelangan tangan, lengan, bahu, leher, atau punggung:

- mati rasa, atau kebal rasa dan seperti terbakar
- sakit, tidak nyaman, atau lemah
- nyeri, linu, atau senut-senut
- kaku atau tegang
- menggigil atau lemas

Jika Anda mengalami gejala tersebut atau merasakan ketidaknyamanan yang terus-menerus dan/atau nyeri akibat menggunakan komputer, segera kunjungi dokter dan informasikan ke divisi kesehatan dan keselamatan perusahaan Anda.

Bagian berikut memberikan tips tentang meningkatkan kenyamanan dalam menggunakan komputer.

Mengetahui tingkat kenyamanan Anda

Kenali tingkat kenyamanan Anda dengan mengatur jarak pandang ke monitor, menggunakan sandaran kaki, atau meninggikan tempat duduk senyaman mungkin.

Coba beberapa tips berikut:

- hindari posisi duduk yang sama dalam waktu lama
- hindari membungkuk ke depan dan/atau bersandar ke belakang
- berdiri dan berjalan sesekali untuk melepaskan ketegangan pada otot kaki

- beristirahat sejenak untuk mengendurkan otot leher dan bahu
- hindari tekanan pada otot atau mengangkat bahu
- pasang layar eksternal, keyboard, dan mouse dengan benar dan nyaman mungkin
- jika Anda lebih sering melihat ke layar daripada ke dokumen, letakkan layar di bagian tengah meja kerja untuk meminimalkan ketegangan pada leher

Menjaga penglihatan Anda

Menatap terlalu lama, memakai kaca mata atau lensa kontak yang tidak memadai, silau, lampu ruangan yang terlalu terang, fokus layar buruk, huruf bacaan terlalu kecil, dan kontras layar terlalu rendah dapat membuat mata Anda lelah. Bagian berikut berisi saran tentang cara mengurangi kelelahan mata.

Mata

- Sesekali istirahatkan mata Anda.
- Jauhkan pandangan Anda dari monitor setelah waktu lama dan fokuskan pada titik yang jauh.
- Kedipkan mata Anda sesering mungkin untuk mencegah iritasi.

Layar

- Jaga kebersihan layar Anda.
- Posisikan kepala Anda lebih tinggi dari sisi atas layar sehingga titik pandang mata mengarah ke bawah saat menatap area tengah layar.
- Atur kecerahan dan/atau kontras layar ke tingkat yang nyaman agar teks lebih mudah dibaca dan gambar lebih tajam.
- Hindari silau dan pantulan dengan cara:
 - menempatkan layar pada posisi menghadap ke jendela atau sumber cahaya
 - mengurangi cahaya ruangan menggunakan gorden, tirai, atau kerai
 - menggunakan lampu baca
 - mengatur jarak pandang ke layar
 - menggunakan filter anti silau
 - menggunakan penutup layar, misalnya potongan karton yang diletakkan di sisi depan atas layar
- Hindari mengatur layar ke sudut pandang yang tidak semestinya.
- Hindari menatap sumber cahaya yang terang, misalnya ke arah jendela yang terbuka dalam waktu lama.

Membiasakan perilaku kerja yang baik

Biasakan perilaku kerja berikut agar Anda lebih produktif dan santai selama bekerja menggunakan komputer:

- Beristirahat sejenak dan sering.
- Lakukan gerakan ringan untuk mengendurkan otot.
- Hirup udara segar sesering mungkin.
- Berolahraga secara teratur dan jaga kesehatan.



Peringatan! Sebaiknya jangan gunakan produk di sofa atau kasur. Jika terpaksa, jangan lakukan terlalu lama, berhenti sesekali, dan lakukan gerakan ringan.



Untuk informasi lebih lanjut dan membantu program daur ulang, kunjungi situs Web berikut:

Di seluruh dunia: <http://www.acer-group.com/public/Sustainability/sustainability01.htm>

MENGELUARKAN LAYAR MONITOR

Mohon periksa ketersediaan komponen-komponen berikut ketika Anda mengeluarkan layar monitor dari kardus, dan simpanlah kardusnya untuk digunakan pada kemudian hari sekiranya layar monitor ini akan dipindahkan ke tempat lain.

- Layar Monitor LCD

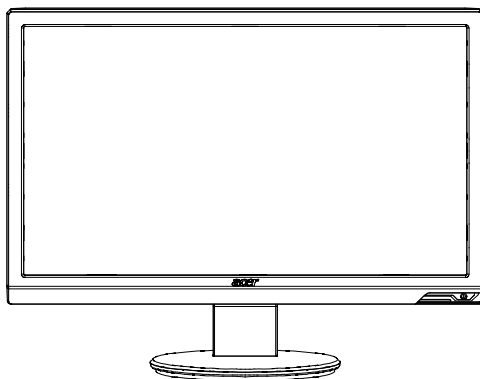

- Kabel power

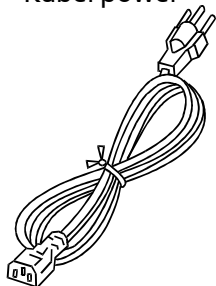

- Kabel SUB-D

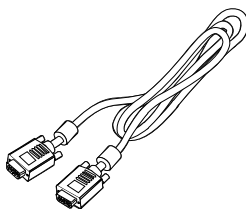

- Kabel DVI (Model Dual-Input)

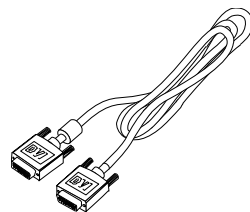

- Kabel Audio (Hanya untuk Model-Input -Audio) (Opsional)

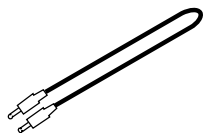

- Panduan Pemakai



- Petunjuk singkat pemasangan



MEMASANG DAN MELEPASKAN DUDUKAN LAYAR



Catatan: Keluarkan monitor dan dudukan monitor dari kemasannya. Letakkan monitor menghadap ke bawah dengan hati-hati di atas permukaan yang stabil – gunakan kain untuk mencegah layar agar tidak tergores.

Memasang:

Sejajarkan bagian dasar dengan dudukan, dorong bagian dasar tersebut ke atas monitor.

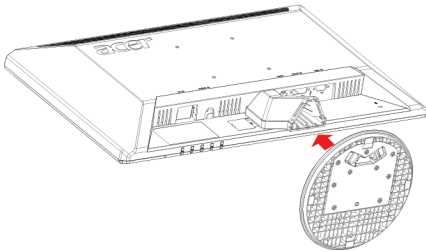

Melepaskan:

Tekan tombol pembuka seperti ditunjukkan pertama kali sebelum melepaskan dudukan dan perhatikan arah tanda panah untuk melepaskannya.

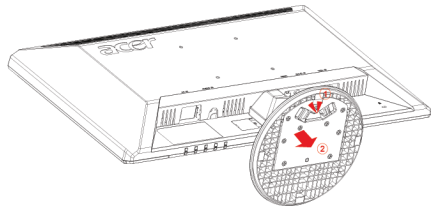

PENYESUAIAN POSISI LAYAR

Untuk mendapatkan posisi pandangan terbaik, Anda dapat menyesuaikan kemiringan layar monitor dengan menggunakan kedua tangan untuk memegang ujung layar seperti terlihat pada gambar di bawah ini. Layar monitor dapat dimiringkan sebesar 15 derajat ke atas atau 5 derajat ke bawah seperti yang digambarkan tanda panah di bawah ini.

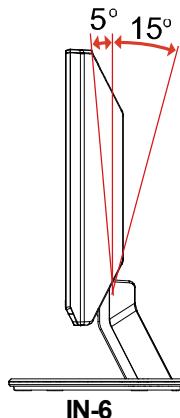

MEMASANG KABEL POWER

- Pastikan jenis kabel power yang Anda gunakan sesuai dengan jenis yang berlaku pada area Anda.
- Layar monitor ini dilengkapi dengan catu daya universal sehingga dapat beroperasi pada voltase 100/120V AC atau 220/240V AC. Tidak diperlukan penyesuaian voltage.
- Hubungkan ujung kabel power yang sesuai ke layar monitor dan ujung yang satu lagi pada stop kontak.
- Untuk pemakaian pada voltase 120V AC:
Gunakan UL Listed Cord Set, jenis kabel SVT dan colokan dengan kapasitas 10A/125V.
- Untuk pemakaian pada voltase 220/240 V AC (di luar Amerika Serikat):
Gunakan cord set yang terdiri dari H05VV-F cord dan colokan dengan kapasitas 10A,240V. Cord set tersebut harus memenuhi syarat keamanan yang cukup,yang berlaku di negara tempat alat listrik tersebut digunakan.

PERINGATAN KESELAMATAN

- Hindari meletakkan benda (termasuk layar monitor) di atas kabel power.
- Jauhkan monitor dari tempasan hujan, kelembaban tinggi, atau debu.
- Jangan tutup celah ventilasi layar monitor. Selalu letakkan layar monitor pada tempat beraliran udara cukup.
- Jangan letakkan layar monitor menghadap sesuatu berlatar belakang cerah atau menghadap sumber cahaya yang dapat memantul pada permukaan layar monitor. Letakkan layar monitor tepat di bawah ketinggian mata.
- Hati-hati ketika memindahkan layar monitor.
- Hindari tindakan yang menimbulkan guncangan atau goresan terhadap permukaan layar karena permukaan layar tidak tahan guncangan , goresan dan gampang pecah.

MEMBERSIHKAN LAYAR MONITOR

Mohon ikuti panduan berikut dengan hati-hati ketika membersihkan layar monitor.

- Selalu lepaskan kabel power dari stop kontak sebelum melakukan pembersihan.
- Gunakan kain yang lembut untuk mengelap permukaan layar dan badan monitor bagian depan dan pinggir.

PENGHEMATAN LISTRIK

Layar monitor akan diubah oleh sinyal pengendali dari pengendali tampilan menjadi modus hemat listrik. Modus ini ditandai dengan LED berwarna amber (oranye pudar).

Status	Lampu LED
ON	Biru
Mode Penghemat Daya	oranye pudar

Status hemat listrik akan berlangsung sampai terdeteksi suatu sinyal kendali atau keyboard atau mouse diaktifkan. Diperlukan waktu sekitar 3 detik untuk perubahan status dari aktif OFF menjadi ON.

DDC

Untuk memudahkan instalasi, monitor ini mampu untuk plug-and-play dengan sistem yang Anda gunakan apabila sistem tersebut mendukung protokol DDC. DDC (Display Data Channel) adalah suatu protokol komunikasi yang melaluinya layar monitor secara otomatis menginformasikan kemampuannya kepada system induk, misalnya mendukung resolusi dan timing yang sesuai. Monitor ini mendukung standar DDC2B.

URUTAN PIN KONEKTOR

Kabel Sinyal Layar Warna 15-Pin

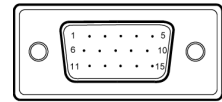

NO. PIN	KETERANGAN	NO. PIN	KETERANGAN
1.	Merah	9.	+5V
2.	Hijau	10.	Logic Ground
3.	Biru	11.	Ground Monitor
4.	Ground Monitor	12.	DDC-Serial Data
5.	DDC-return	13.	H-Sync
6.	R-Ground	14.	V-Sync
7.	G-Ground	15.	DDC-Serial Clac
8.	B-Ground		

Kabel Sinyal Layar Warna 19-Pin*

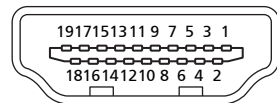

No. PIN	Keterangan	No. PIN	Keterangan
1	TMDS data 2+	2	TMDS data 2 shield
3	TMDS data 2-	4	TMDS data 1+
5	TMDS data 1 shield	6	TMDS data 1-
7	TMDS data 0+	8	TMDS data 0 shield
9	TMDS data 0-	10	TMDS clock+
11	TMDS clock shield	12	TMDS clock-
13	CEC	14	Dicadangkan (N.C. pada perangkat)
15	SCL	16	SDA
17	Ground DDC/CEC	18	Daya +5 V
19	Deteksi hot-plug		

* untuk model-model tertentu

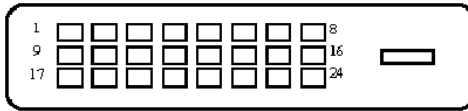

Kabel Sinyal Layar Warna 24-Pin*

PIN	Keterangan	PIN	Keterangan
1.	TMDS Data2-	13.	NC
2.	TMDS Data2+	14.	Daya +5V
3.	TMDS Data 2/4 Shield	15.	GND (return untuk +5V hsync.vsync)
4.	NC	16.	Hot Plug Detect
5.	NC	17.	TMDS Data0-
6.	DDC Clock	18.	TMDS Data0+
7.	DDC Data	19.	TMDS Data 0/5 Shield
8.	NC	20.	NC
9.	TMDS Data1-	21.	NC
10.	TMDS Data1+	22.	TMDS Clock Shield
11.	TMDS Data 1/3 Shield	23.	TMDS Clock+
12.	NC	24.	DDC TMDS Clock-

Tabel Penetapan Waktu Standar

Modus	Resolusi			
1	VGA	640x480	60	Hz
2	MAC	640x480	66.66	Hz
3	VESA	720x400	70	Hz
4	SVGA	800x600	56	Hz
5	SVGA	800x600	60	Hz
6	XGA	1024x768	60	Hz
7	XGA	1024x768	70	Hz
8	VESA	1152x864	75	Hz
9	SXGA	1280x1024	60	Hz
10	WXGA	1280x800	60	Hz
11	WXGA+	1440x900	60	Hz
12	UXGA	1920x1080	60	Hz

INSTALASI

Untuk memasang layar monitor ini ke sistem komputer, mohon ikuti langkah-langkah berikut:

Langkah-langkah

1. 1-1 Menghubungkan kabel video
 - a. Pastikan bahwa power layar monitor dan komputer dalam keadaan mati.
 - b. Hubungkan kabel video ke komputer.
- 1-2 Menghubungkan kabel DVI(Model Dual-Input)
 - a. Pastikan bahwa power layar monitor dan komputer dalam keadaan mati.
 - b. Hubungkan ujung kabel DVI 24-pin ke bagian belakang monitor dan hubungkan ujung lainnya ke port DVI komputer.
2. Sambungkan Kabel Audio(Hanya untuk Model-Input-Audio) (Opsional)
3. Menghubungkan kabel power.Hubungkan kabel power ke layar monitor, kemudian masukkan colokan kabel ke stop kontak yang ber-ground.
4. Menghidupkan power layar monitor dan komputer. layar monitor terlebih dahulu, baru hidupkan power komputer.Urutan ini sangat penting.
5. Apabila layar monitor masih tidak berfungsi dengan baik, silahkan lihat bagian Pemecahan Masalah.

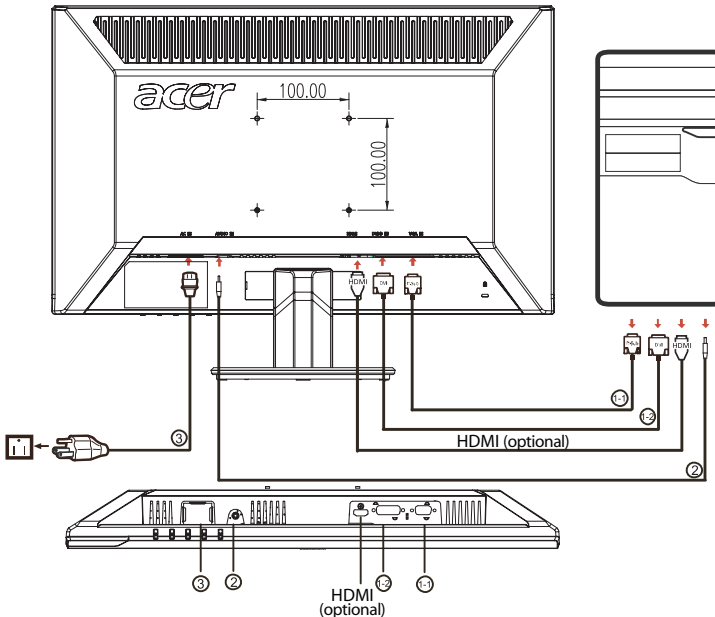

PENGENDALIAN OLEH PEMAKAI

⏻ Saklar power/LED power:
Untuk menghidupkan dan mematikan power.
Bersinar menyatakan power dalam keadaan hidup.

Menggunakan Menu Cara Pintas

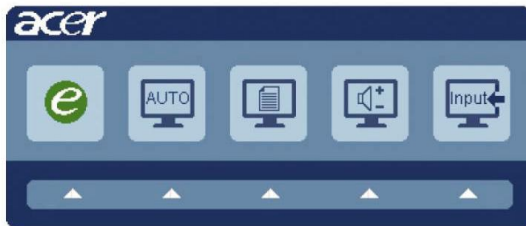

Tekan tombol fungsi untuk membuka menu cara pintas. Menu cara pintas dapat digunakan untuk memilih pengaturan yang sering diakses dengan cepat.

e Tombol Pengaturan Otomatis:
Bila menu OSD dalam kondisi tidak aktif, tekan tombol ini untuk memilih mode skenario.

AUTO Tombol Pengaturan Otomatis/Keluar:

Tekan tombol ini untuk mengaktifkan fungsi Penyesuaian Otomatis. Fungsi ini dapat digunakan untuk mengatur HPos, VPos, Jam, dan Fokus.

MENU Fungsi OSD :

Tekan tombol ini untuk mengaktifkan Menu OSD.

Volume Perbesar/Perkecil:

Tekan untuk menyesuaikan volume suara. (Hanya untuk Model-Input-Audio) (Opsional)

INPUT Input Key:

Gunakan tombol "Input" untuk memilih di antara tiga sumber video berbeda yang mungkin tersambung ke monitor.

(a) Input VGA (b) Input DVI-D (c) Input HDMI

Saat menggulir ketiga pilihan input tersebut, pesan berikut akan terlihat di sisi kanan atas layar untuk menunjukkan sumber input yang sedang dipilih. Gambar akan ditampilkan setelah 1 atau 2 detik.

VGA atau DVI-D atau HDMI

Jika input VGA atau DVI-D dipilih namun kabel VGA dan DVI-D tidak tersambung, maka kotak dialog mengambang seperti ditampilkan di bawah ini akan muncul di layar: "No Cable Connect" (Kabel Tidak Tersambung) atau "No Signal" (Tidak Ada Sinyal)

Tampilan di Layar Acer eColor Management

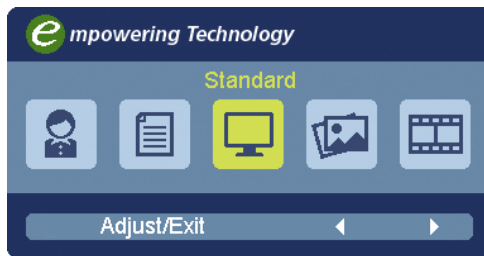

Instruksi Pengoperasian

Acer eColor Management

Langkah 1: Tekan "Kunci  " untuk membuka Tampilan di Layar Acer eColor Management dan mengakses mode skenario.

Langkah 2: Tekan "◀" atau "▶" untuk memilih mode

Langkah 3: Tekan "Kunci Auto" untuk mengonfirmasi mode dan

keluar dari Acer eColor Management.

Fitur dan Manfaat

Ikon Menu Utama	Ikon Sub Menu	Pilihan Sub Menu	Keterangan
	N/A	Pengguna	Didefinisikan pengguna. Pengaturan dapat disetel halus untuk menyesuaikan segala situasi
	N/A	Teks	Keseimbangan optimal kecerahan dan kontras mencegah kelelahan mata. Cara paling nyaman membaca teks di layar
	N/A	Standar	Pengetapan Default. Merefleksikan kemampuan tampilan asli
	N/A	Grafik	Meningkatkan warna dan menekankan detail halus. Gambar dan foto tampak dalam warna cerah dengan detail tajam
	N/A	Film	Menampilkan adegan-adegan dengan detail paling jelas. Menyajikan visual yang sangat bagus, bahkan dalam lingkungan dengan cahaya yang tidak tepat

Mengubah pengaturan OSD



Catatan: Isi berikut ini hanya untuk referensi umum.
Spesifikasi produk yang sesungguhnya mungkin berbeda.

The OSD dapat digunakan untuk mengubah pengaturan Monitor LCD Anda. Tekan tombol Menu untuk membuka OSD. Anda dapat menggunakan OSD untuk mengatur kualitas gambar, posisi OSD dan pengaturan umum. Untuk pengaturan tingkat lanjut, harap lihat halaman berikut:

Mengatur kualitas gambar

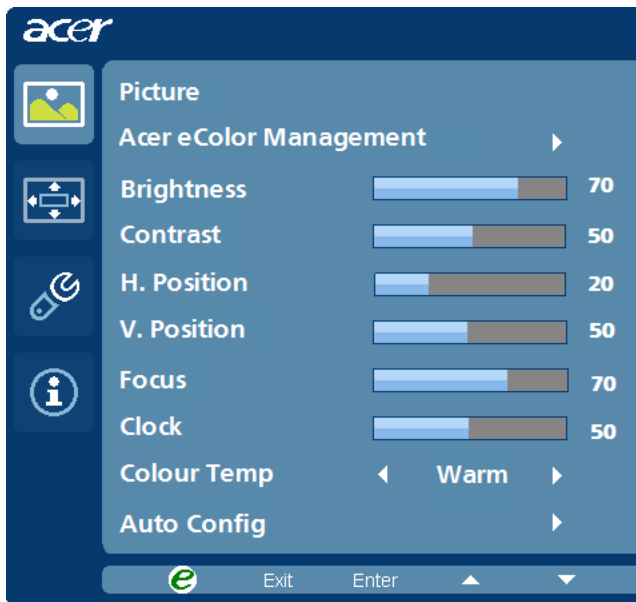

- 1 Tekan tombol Menu untuk menampilkan OSD.
- 2 Dengan menggunakan tombol ◀/▶, pilih  Gambar dari OSD. Kemudian, telusuri elemen gambar yang hendak Anda atur.
- 3 Gunakan tombol ◀/▶ untuk mengatur skala geser.
- 4 Menu Gambar dapat digunakan untuk mengatur Kecerahan, Kontras, Temperatur Warna, Konfigurasi Otomatis dan kualitas-kualitas lainnya yang berkaitan dengan gambar.

Mengubah posisi OSD



- 1 Tekan tombol Menu untuk menampilkan OSD.
- 2 Dengan menggunakan tombol arah, pilih  OSD dari tampilan pada layar. Kemudian, telusuri fitur yang hendak Anda atur.

Mengubah pengaturan

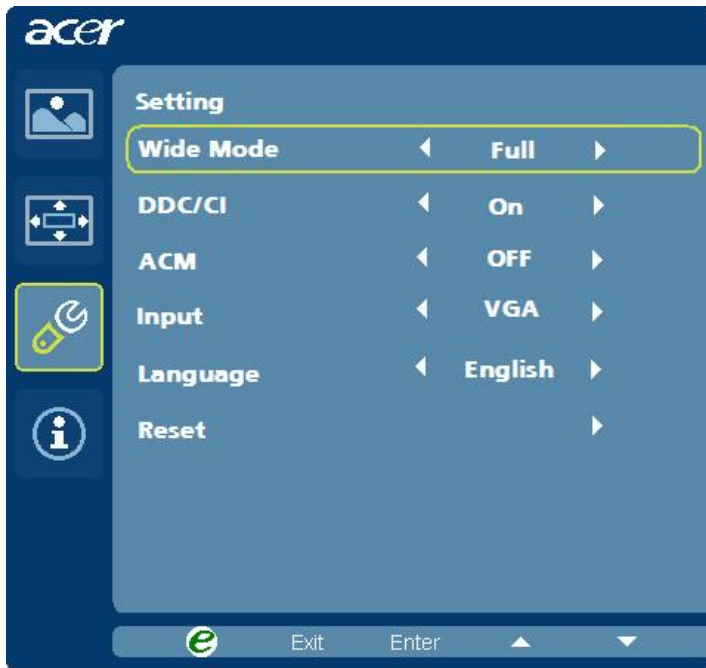

- 1 Tekan tombol Menu untuk menampilkan OSD.
- 2 Dengan menggunakan tombol ◀/▶ pilih  Pengaturan dari OSD. Kemudian, telusuri fitur yang hendak Anda atur.
- 3 Menu Pengaturan dapat digunakan untuk mengubah Bahasa Menu layar dan pengaturan-pengaturan penting lainnya.

Informasi produk



- 1 Tekan tombol Menu untuk menampilkan OSD.
- 2 Dengan menggunakan tombol ◀/▶, pilih  Informasi dari OSD. Kemudian informasi dasar monitor LCD akan tampil untuk input aktif.

PEMECAHAN MASALAH

Sebelum mengirim layar monitor LCD Anda untuk diservis, mohon periksa daftar pemecahan masalah di bawah ini untuk mencoba mendiagnosis penyebabnya.

(VGA Mode)

Masalah	Kondisi Layar Monitor	Penanganan
Tidak ada gambar	LED menyala	<ul style="list-style-type: none"> Gunakan OSD, maksimalkan kecerahan dan kontras tampilamAtau reset menjadi nilai awal.
	LED mati	<ul style="list-style-type: none"> periksa saklar power Periksa apakah kabel power terhubung ke layar monitor dengan benar.
	LED berwarna amber (oranye pudar)	<ul style="list-style-type: none"> Periksa apakah kabel sinyal video terhubung dengan benar ke bagian belakang layar monitor Periksa apakah power sistem komputer dalam keadaan ON.
Gambar tidak normal	Gambar tidak stabil	<ul style="list-style-type: none"> Periksa apakah spesifikasi kartu video dan layar monitor sesuai karena hal ini dapat menyebabkan ketidaksesuaian frekuensi sinyal masukan.
	Tampilan hilang, bagian tengah layar bergeser, atau ukuran tampilan terlalu kecil atau terlalu besar	<ul style="list-style-type: none"> Gunakan OSD, sesuaikan RESOLUSI, (CLOCK, fase CLoCK), posisi horizontal dan posisi vertikal dengan sinyal yang tidak baku.
		<ul style="list-style-type: none"> Gunakan OSD, bila tidak bisa menampilkan satu layar penuh, coba pilih ukuran resolusi yang lain, atau pilih vertical refresh timing yang lain. Setelah melakukan penyetelan tunggu beberapa detik sebelum mengganti kabel sinyal atau mencabut kabel sinyal atau mematikan power monitor.
Suara tidak normal (Hanya untuk Model-Input-Audio) (Opsional)	Tidak ada suara atau suara terlalu kecil	<ul style="list-style-type: none"> Periksa kabel audio yang terhubung ke komputer.
		<ul style="list-style-type: none"> Periksa setting volume suara pada komputer apakah pada posisi minimum dan cobaperbesar volume suara.

(DVI Mode)

Masalah	Kondisi Layar Monitor	Penanganan
Tidak ada gambar	LED menyala	· Gunakan OSD, maksimalkan kecerahan dan kontras tampilan. Atau reset menjadi nilai awal.
	LED mati	· Periksa saklar power
	LED berwarna amber (oranye pudar)	· Periksa apakah kabel power terhubung ke layar monitor dengan benar.
Suara tidak normal (Hanya untuk Model-Input-Audio) (Opsional)	Tidak ada suara atau suara terlalu kecil	· Periksa apakah kabel sinyal video terhubung dengan benar ke bagian belakang layar monitor
		· Periksa apakah power sistem komputer dalam keadaan ON.
Suara tidak normal (Hanya untuk Model-Input-Audio) (Opsional)	Tidak ada suara atau suara terlalu kecil	· Periksa apakah kabel audio yang terhubung ke komputer.
		· Periksa setting volume suara pada komputer apakah pada posisi minimum dan coba perbesar volume suara.

Acer Incorporated
8F, 88, Sec. 1, Hsin Tai Wu Rd., Hsichih
Taipei Hsien 221, Taiwan



Declaration of Conformity

We,

Acer Incorporated

8F, 88, Sec. 1, Hsin Tai Wu Rd., Hsichih, Taipei Hsien 221, Taiwan

Contact Person: Mr. Easy Lai

Tel: 886-2-8691-3089 Fax: 886-2-8691-3120

E-mail: easy_lai@acer.com.tw

Hereby declare that:

Product: 23" W LCD Monitor
Trade Name: Acer or eMachines or Gateway or packard bell
Model Number: P235H
SKU Number: P235H xxx ("x" = 0~9, a ~ z, A ~ Z or Blank)

Is compliant with the essential requirements and other relevant provisions of the following EC directives, and that all the necessary steps have been taken and are in force to assure that production units of the same product will continue comply with the requirements.

EMC Directive 2004/108/EC as attested by conformity with the following harmonized standards:

- EN55022:2006, AS/NZS CISPR22:2006, Class B
- EN55024:1998 + A1:2001 + A2:2003
- EN61000-3-2:2006, Class D
- EN61000-3-3:1995 + A1:2001+A2: 2005

Low Voltage Directive 2006/95/EC as attested by conformity with the following harmonized standard:

- EN60950-1:2001 + A11:2004

RoHS Directive 2002/95/EC on the Restriction of the Use of certain Hazardous Substances in Electrical and Electronic Equipment

Year to begin affixing CE marking 2009.

Easy Lai

Easy Lai/Manager
Regulation, Acer Inc.

Feb. 27, 2009 -
Date



Federal Communications Commission Declaration of Conformity

This device complies with Part 15 of the FCC Rules. Operation is subject to the following two conditions: (1) this device may not cause harmful interference, and (2) this device must accept any interference received, including interference that may cause undesired operation.

The following local Manufacturer /Importer is responsible for this declaration:

Product Name:	23" W LCD Monitor
Main Model Number:	P235Hxxxx
Series Model Number:	P235Hxxxx
Name of Responsible Party:	Acer America Corporation
Address of Responsible Party:	333 West San Carlos St. San Jose, CA 95110 U. S. A.
Contact Person:	Acer Representative
Phone No.:	254-298-4000
Fax No.:	254-298-4147