

INNHALDSFORTEGNELSE

Spesielle bemerkninger om LCD monitorer	1
Informasjon for din sikkerhet og komfort	2
Utpakking	5
Sette på / ta av basen	6
Justering av skjermposisjonen	6
Koble til strømledningen	7
Forholdsregler for sikkerhet	7
Rengjøring av monitoren din	7
Strømsparing	8
DDC	8
KONTAKTPINNETILDELING	9
Standard tidstabell	11
Installering	12
Brukerkontroller	13
Feilsøking	19

SPESIELLE BEMERKNINGER OM LCD MONITORER

Følgene symptomer er normale på LCD monitorer og tyder ikke på problemer.

MERK

- På grunn av fluorescerende lys sin natur, kan skjermen flimre i begynnelsen. Slå strømmen av og på igjen for å få den til å slutte å flimre.
- Du kan oppleve litt ujevn lysstyrke på skjermen alt etter hvilket mønster du bruker på skrivebordet.
- LCD skjermen har effektive piksler på 99,99% eller mer. Det kan medføre flekker på 0,01% eller mindre, som et manglende piksel eller et piksel som alltid er tent.
- Når det samme bildet vises i flere timer i strekk, er det normalt at konturer av dette bildet kan vises selv etter at et nytt bildet er valgt. Når dette skjer, tar skjermen seg sakte opp igjen ved å endre bilde. Dette problemet kan også løses ved å slå LCD monitoren av i flere timer.

Informasjon for din sikkerhet og komfort

Sikkerhetsinstruksjoner

Les disse instruksjonene nøye. Oppbevar dette dokumentet for fremtidig bruk. Følg alle advarsler og instruksjoner som er angitt på produktet.

ADVARSEL for adgangsmulighet

Se til at strømuttaket du plugges strømledningen til er lett tilgjengelig og er plassert så nært utstyrets bruker som mulig. Når du har behov for å kople fra strømmen til utstyret, se til å trekke ut strømledningen fra strømuttaket.

Advarsler

- Ikke bruk dette produktet i nærheten av vann.
- Ikke plasser dette produktet på vogn, stativ eller bord som ikke er stabile. Hvis produktet faller ned, kan det få store skader.
- Mellomrom og åpninger finnes for ventilasjon for å sikre pålitelig drift av produktet og for å sikre det mot at det blir for varmt. Disse åpningene må ikke blokkeres eller dekkes til. Åpningene skal aldri blokkeres ved å plassere produktet på en seng, sofa, et teppe eller andre lignende overflater. Dette produktet skal aldri plasseres i nærheten av eller over en radiator eller et varmeapparat eller i en innebygd installasjon, med mindre det gis tilstrekkelig ventilasjon.
- Ikke skyv gjenstander av noe slag inn i dette produktet gjennom åpningene, da disse kan berøre farlige spenningspunkter eller kortslutte deler som kan føre til brann eller elektrisk sjokk. Ikke søl væske av noe slag på eller inn i produktet.
- For å unngå skade på interne komponenter og forhindre batterilekkasje, skal produktet ikke plasseres på en vibrerende overflate.
- Ikke bruk det ved idrettsutøvelse, trening eller annet vibrerende miljø som sannsynligvis vil forårsake uforventet kortslutning eller skade rotorinnretninger, HDD, optisk drev og også eksponeringsfare for litiumbatteripakken.

Trygg lytting

Følg disse instruksene, foreslått av hørseleksperter, for å beskytte hørselen din.

- Øk volumet gradvis inntil du kan høre klar og behagelig og uten forstyrrelse.
- Etter volumnivået er innstilt, ikke øk dette etter at ørene tilpasser seg.
- Begrens mengden tid du lytter til musikk ved høyt volum.
- Unngå å skru opp volumet for å blokkere støy i omgivelsene.
- Skru ned volumet hvis du ikke kan høre folk snakke i nærheten av deg.

Service av produktet

Ikke forsøk å reparere dette produktet selv, siden åpning eller fjerning av deksler kan utsette deg for farlige spenningspunkter eller andre farer. La alt servicearbeid utføres av kvalifisert servicepersonale.

Trekk støpselet ut fra vegguttaket og la service utføres av kvalifisert servicepersonale hvis:

- Strømledningen eller støpselet er skadet, kuttet eller frynset.
- Væske ble sølt inn i produktet.
- Produktet ble utsatt for regn eller vann.
- Produktet har falt ned eller huset har blitt skadet.
- Produktet viser en betydelig endring i ytelsen, slik at det er tydelig behov for service.
- Produktet ikke virker normalt ved overhold av bruksanvisningen.



Merk: Juster kun de kontrollene som er oppgitt i bruksanvisningen, siden feil justering av de andre kontrollene kan føre til skade og ofte vil kreve mye arbeid av en kvalifisert tekniker for å gjenopprette produktet til normal tilstand.

LCD-pikselerklæring

LCD-enheten er laget ved hjelp av svært presis produksjonsteknologi. Likevel kan noen piksler av og til ikke virke eller vises som svarte eller røde prikker. Dette har ingen virkning på innspilt bilde og er ikke noen feilfunksjon.

Tips og informasjon for behagelig bruk

PC-brukere kan klage over anstrengte øyne og hodepine etter langvarig bruk. Brukere kan også oppleve fysisk skade etter lange arbeidstimer foran en PC. Lange arbeidsperioder, dårlig holdning, dårlige arbeidsvaner, stress, uegnede arbeidsforhold, personlig helse og andre faktorer øker sterkt faren for fysisk skade.

Feil bruk av PC kan føre til carpal tunnel-syndrom, tendonitt, tenosynovitt eller andre muskelskjelettlidelser. Følgene symptomer kan oppstå i hender, håndledd, armer, skuldre, nakke eller rygg:

- Nummenhet, eller en sviende eller stikkende følelse
- Verking, sårhet eller ømhet
- Smerte, opphovning eller banking
- Stivhet eller anspenhet
- Kaldhet eller svakhet

Hvis du har disse symptomene eller andre tilbakevendende eller vedvarende ubehag og/eller smerte i forbindelse med bruk av PC, oppsøk straks lege og informer bedriftens helse- og sikkerhetsavdeling.

Følgende avsnitt gir tips for mer komfortabel PC-bruk.

Finn din komfortsone

Finn din komfortsone ved å justere visningsvinkelen på skjermen, bruk fotstøtte eller sitt høyere for å oppnå maksimal komfort. Overhold følgende tips:

- Ikke sitt for lenge i samme faste stilling
- Unngå å bøye deg fremover og/eller lene deg tilbake
- Reis deg opp og gå rundt regelmessig for å fjerne belastningen på beinmusklene.

- Ta korte pauser for å slappe av i nakken og skuldrene.
- Unngå å stramme musklene eller løfte skuldrene.
- Installer eksternt display, tastatur og mus riktig og innen komfortabel rekkevidde.
- Hvis du ser mer på skjermen enn på dokumenter, plasser displayet midt på skrivebordet for å minimere nakkebelastning.

Ta vare på synet ditt

Lange arbeidstimer, bruk av feil briller eller kontaktlinser, skarpt lys, overflødig rombelysning, dårlig fokuserte skjermer, svært små skriftbilder og skjermer med lav kontrast kan belaste øynene dine. Følgende avsnitt gir forslag på hvordan du kan redusere belastningen på øynene.

Øyne

- Hvil øynene dine ofte.
- Gi øynene dine regelmessige pauser ved å se bort fra skjermen og fokusere på et fjernt punkt.
- Blink ofte for å unngå at øynene dine tørker ut.

Skjerm

- Hold skjermen ren.
- Hold hodet ved høyere nivå enn øvre kant av skjermen, slik at øynene dine ser nedover når de ser på midten av skjermen.
- Juster skjermens lysstyrke og/eller kontrast til behagelig nivå for lettere lesing av tekst og klar grafikk.
- Unngå for skarpt lys og refleksjoner ved:
 - plassere skjermen på en slik måte at siden vender mot vinduet eller en lyskilde.
 - minimere romlyset ved bruk av gardiner, solskjermer eller persienner.
 - bruke et arbeidslys.
 - endre skjermens visningsvinkel
 - bruk et filter som reduserer skarpt lys.
 - bruke en displayskjerm, slik som en papppbit som forlenges fra skjermens øvre fremre kant.
- Unngå å justere skjermen til en uheldig visningsvinkel.
- Unngå å se på skarpe lyskilder, slik som åpne vinduer, over lengre tid.

Opparbeid deg gode arbeidsvaner

Utvikle følgende arbeidsvaner for å gjøre PC-bruk mer avslappende og produktivt:

- Ta korte pauser regelmessig og ofte.
- Utfør noen strekkøvelser.
- Pust inn frisk luft så ofte som mulig.
- Tren regelmessig og oppretthold en sunn kropp.



 Advarsel! Vi anbefaler å ikke bruke produktet på en sofa eller seng. Hvis dette ikke kan unngås, arbeid kun i korte perioder, ta ofte pauser og gjør strekkøvelser.



 For mer informasjon og hjelp til resirkulering, vennligst besøk følgende nettsider Verden over: <http://www.acer-group.com/public/Sustainability/sustainability01.htm>

UTPAKKING

Vennligst se at følgende deler er med når du pakker opp esken og ta vare på innpalmingsmateriale i tilfelle du må sende eller transportere monitoren i fremtiden.

- LCD Monitor

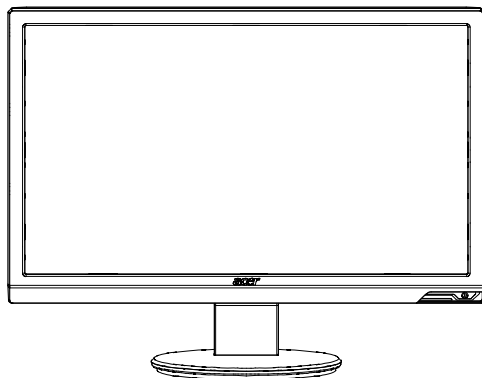

- AC Strømledning

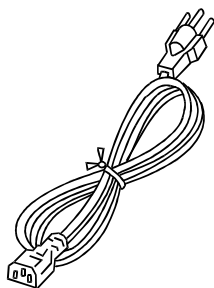

- D-Subledning

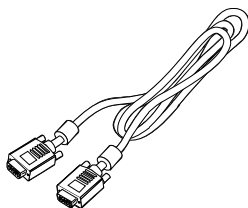

- DVI-ledning
(Kun modell med
dobbel inngang)

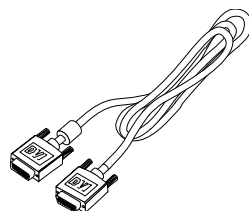

- Audiokabelen(kun
audio-inputmodellen)
(valgfritt)

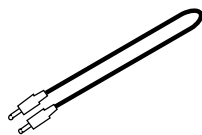

- Bruksanvisning



- Veiledning for
hurtigstart



Sette på / ta av basen:



Merk: Fjern skjermen og skjermbasen fra innpakningen. Plasser skjermen forsiktig med forsiden ned på en stabil overflate — bruk et håndkle for å unngå oppringing av skjermen.

Installer:

Sett sokkelen på linje med stativet og trykk sokkelen mot toppen av skjermen.

Fjern:

Slipp utløsningsknappen slik som indikert først før basen fjernes, og følg pilretningen for å fjerne den.

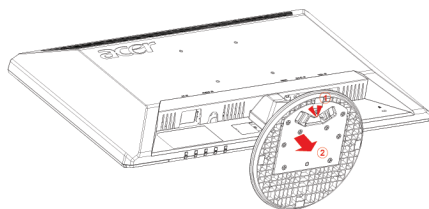
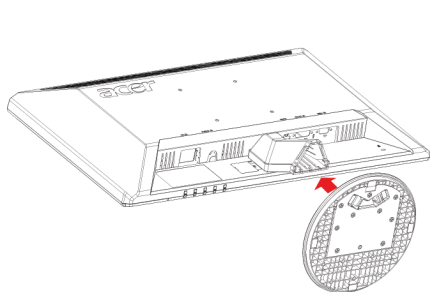

JUSTERING AV SKJERMPOSISJONEN

For å få best mulig posisjon for å se på skjermen, kan du justere vinkelen på monitoren ved å holde den med begge hendene på kantene som vist i figuren under.

Monitoren kan justeres til 15 grader opp eller 5 grader ned som pile under viser.

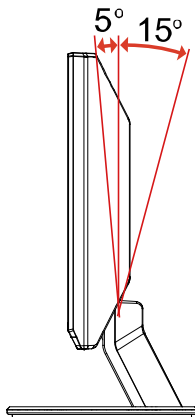

KOBLE TIL STRØMLEDNINGEN

- Se først etter at du bruker riktig sort strømledning for ditt område.
- Denne monitoren har en universell strømforsyning som gjør at den kan brukes i enten 100/120 V AC eller 220/240 V AC spenningsområder. Brukerjustering er ikke nødvendig.
- Koble den ene enden av strømledningen i en strømningang og den andre i en passende stikkontakt.
- For en enhet som bruker 120 V AC:
Bruk et UL-oppført ledningssett, Type SVT streng og kontakt rangert 10 A/125 V.
- For en enhet som bruker 220/240 V AC (utenfor USA):
Bruk et ledningssett bestående av H05VV-F ledning og kontakt rangert 10 A, 250 V. Ledningssettet bør ha passende sikkerhetsklarering for landet der utstyret skal installeres.

FORHOLDSREGLER FOR SIKKERHET

- Unngå å skade strømledningen ved å plassere monitoren eller noe annet tungt på den.
- Ikke utsett monitoren for regn, overdreven fuktighet eller støv.
- Ikke dekk til ventilene på monitoren. Plasser alltid monitoren på et sted med tilstrekkelig ventilasjon.
- Ikke plasser monitoren mot en bakgrunn med sterkt lys eller hvor sollys eller andre lyskilde kan reflekteres på skjermen. Plasser monitoren akkurat under synsfeltet.
- Vær forsiktig når du transporterer monitoren.
- Skjermen er skjør, så pass på å ikke støte eller skrape den.

RENGJØRING AV MONITOREN DIN

Vennligst følge retningslinjene under ved rengjøring av monitoren din.

- Koble alltid fra monitoren din før rengjøring.
- Bruk et mykt tøystykke til å tørke skjermen og dekslets forside og sider.

STRØMSPARING

Kontrollsignalet fra skjermkontrollen vil sette monitoren i "strømspare"-modus. Strøm-LED vil da lyse oransje.

Tilstand	LED lys
PÅ	Blå
Strømsparingsmodus	Oransje

Strømsparingen pågår til et kontrollsignal oppdages eller tastaturet eller musa er aktivert. Det tar rundt 3 sekunder fra den kan ta seg opp igjen fra Aktiv AV til PÅ.

DDC

For å gjøre det enklere å installere den, kan monitoren "Koble til og å spille" (Plug and Play) med systemet ditt hvis systemet ditt også støtter DDC protokoll. DDC Skjermdatakanal (Display Data Channel) er en kommunikasjonsprotokoll som monitoren kan bruke til å informere vertssystemet automatisk om sine evner, for eksempel støttede oppløsninger og passende timing. Monitoren støtter DDC2B standard.

KONTAKTPINNETILDELING

15-pins signalkabel for fargeskjerm

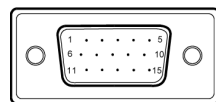

PIN-NR.	BESKRIVELSE	PIN-NR.	BESKRIVELSE
1.	Rød	9.	+5V
2.	Grønn	10.	Logic jord
3.	Blå	11.	Skjerm jord
4.	Skjerm jord	12.	DDC-seriell data
5.	DDC-retur	13.	H-Sync
6.	R-jord	14.	V-Sync
7.	G-jord	15.	DDC-seriell klokke
8.	B-jord		

19-pinneres signalkabel for fargeskjerm*

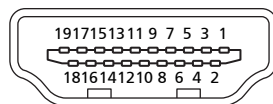

PIN-NR.	Beskrivelse	PIN-NR.	Beskrivelse
1	TMDS Data2+	2	TMDS Data 2 skjerming
3	TMDS Data2-	4	TMDS-data 1+
5	TMDS Data 1 skjerming	6	TMDS-data 1-
7	TMDS-data0+	8	TMDS Data 0 skjerming
9	TMDS-data0-	10	TMDS klokke+
11	TMDS klokkeskjerming	12	TMDS klokke-
13	CEC	14	Reservert (N.C. på enhet)
15	SCL	16	SDA
17	DDC/CEC-jording	18	+5 V strøm
19	Hot Plug-deteksjon		

* bare på utvalgte modeller

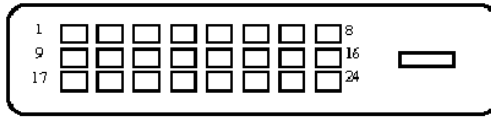

24-pins signalkabel for fargeskjerm*

PINNE	Betydning	PINNE	Betydning
1.	TMDS Data2-	13.	NC
2.	TMDS Data2+	14.	+5 V strøm
3.	TMDS Data 2/4 skjerming	15.	GND (retur for +5V hsync.vsync)
4.	NC	16.	Hot Plug-deteksjon
5.	NC	17.	TMDS Data0-
6.	DDC-klokke	18.	TMDS Data0+
7.	DDC-data	19.	TMDS Data 0/5 skjerming
8.	NC	20.	NC
9.	TMDS Data1-	21.	NC
10.	TMDS Data1+	22.	TMDS klokkeskjerming
11.	TMDS Data 1/3 skjerming	23.	TMDS klokke+
12.	NC	24.	DDC TMDS klokke

Standard tidstabell

Modus	Oppløsning			
1	VGA	640x480	60	Hz
2	MAC	640x480	66.66	Hz
3	VESA	720x400	70	Hz
4	SVGA	800x600	56	Hz
5	SVGA	800x600	60	Hz
6	XGA	1024x768	60	Hz
7	XGA	1024x768	70	Hz
8	VESA	1152x864	75	Hz
9	SXGA	1280x1024	60	Hz
10	WXGA	1280x800	60	Hz
11	WXGA+	1440x900	60	Hz
12	UXGA	1920x1080	60	Hz

INSTALLERING

For å installere monitoren til vertssystemet ditt, kan du gå fram slik:

Steg

1. 1-1 Koble til bildeledningen.
 - a. Pass på at monitoren og datamaskin er slått av.
 - b. Koble bildeledningen til datamaskinen.
- 1-2 Koble til DVI-ledning.(Kun modell med dobbel inngang)
 - a. Pass på at monitoren og datamaskin er slått av.
 - b. Koble den ene enden av en 24-nåls DVI-ledning til baksiden av monitoren og koble den andre til datamaskinens port.
2. Koble til audiokabelen(kun audio-inputmodellen)(valgfritt)
3. Koble til strømledningen.

Koble strømledning til monitoren, så til en jordet stikkontakt.
4. Slå på monitor og datamaskin.

Slå på monitoren først, slå så på datamaskinen.
Denne rekkefølgen er svært viktig.
5. Hvis monitoren fortsatt ikke fungerer skikkelig, se vennligst feilsøkingsavsnittet for å diagnostisere problemet.

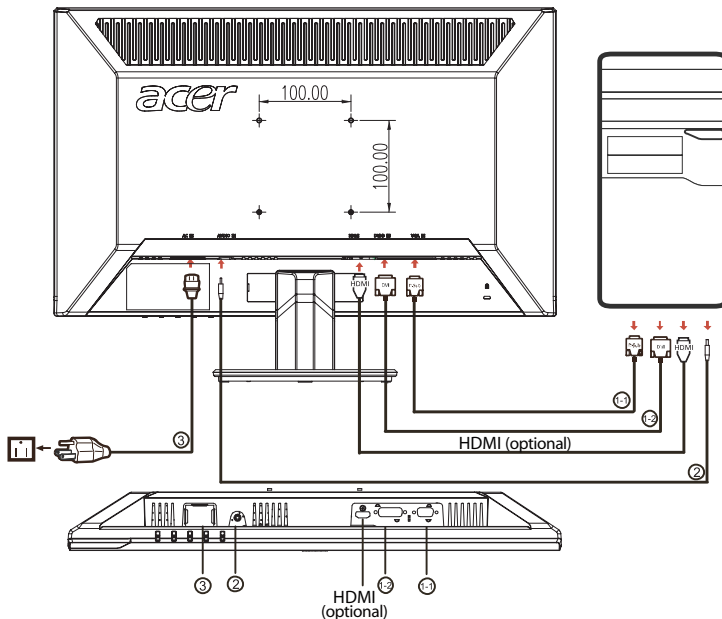

BRUKERKONTROLLER

⏻ Strømknapp/Strøm LED:
For å slå PÅ eller AV strømmen.
Lyser for å vise at strømmen er PÅ.

Bruke snarvei-menyen

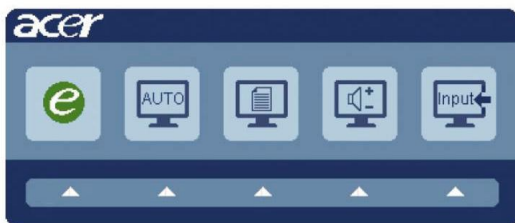

Trykk på funksjonsknappen for å åpne snarvei-menyen. Snarvei-menyen lar deg raskt velge de vanligst brukte innstillingene.

e empowering(sette i stand):
Når OSD-meny er slått av, trykk på denne knappen for å velge scenario modus.

AUTO Selvjusteringsknapp / Gå ut:
Trykk på denne knappen for å aktivere auto-justeringsfunksjonen. Auto-justeringsfunksjonen brukes til å angi Horizontal posisjon, Vertikal posisjon, klokke og fokus.

MENU OSD-funksjoner:
Trykk på denne knappen for å aktivere OSD-menyen.

Volum opp / ned:
Trypp for å justere volumet.(kun audio-inputmodellen)(valgfritt)

INPUT Input-tast
Bruk "Input" (Inngang)-knappen til å velge mellom de tre videokildene som kan kobles til skjermen din.
(a) VGA-inngang (b) DVI-D-inngang (c) HDMI-inngang
Når du blar gjennom inngangene, vil følgende beskjeder som indikerer hvilken inngangskilde som er valgt for øyeblikket, vises øverst i høyre hjørne på skjermen. Det kan ta 1 eller 2 sekunder før bildet vises.
VGA eller DVI-D eller HDMI
Hvis enten VGA- eller DVI-D-inngang er valgt, men verken VGA- eller DVI-D-kabler er tilkoblet, vises et flytende dialogvindu som det under.
"No Cable Connect" (kabel ikke tilkoblet) eller
"No Signal" (ikke signal)

Acer eColor Management OSD



Bruksinstruksjoner

Acer eColor Management

Trinn 1: Trykk på "e" tast" for å åpne Acer eColor Management OSD og få tilgang til scenariomodusene

Trinn 2: Trykk på "◀"eller"▶" for å velge modusen

Trinn 3: Trykk på "Auto" tast" for å bekrefte modusen og avslutte Acer eColor Management.

Hovedmeny Ikon	Undermeny Ikon	Undermeny Ikon	Beskrivelse
	Ikke tilgjengelig	Bruker	Brukerdefinert. Innstillinger kan finjusteres for å passe til enhver situasjon
	Ikke tilgjengelig	Tekst	Optimal balanse av lysstyrke og kontrast forhindrer øyebelastning. Den mest komfortable måten å lese skjermttekst på
	Ikke tilgjengelig	Standard	Standardinnstillinger. Reflekterer skjermens egen visningskapasitet
	Ikke tilgjengelig	Grafikk	Forbedrer farger og understreker fine detaljer. Bilder og fotografier vises i levende farger med skarpe detaljer
	Ikke tilgjengelig	Film	Viser scener i klare detaljer. Gir glimrende bilder, selv i dårlig opplyste omgivelser

Justere OSD-innstillingene



Merk: Alt av følgende innhold er kun for generelle referanseformål. Aktuelle produktspesifikasjoner kan variere.

OSD-menyen kan brukes til å justere innstillingene for LCD-skjermen. Trykk på Meny-tasten for å åpne OSD-menyen. Du kan bruke OSD-menyen for å justere bildekvaliteten, OSD-posisjonen og de generelle innstillingene. For avanserte innstillinger, se følgende side:

Justere bildekvaliteten

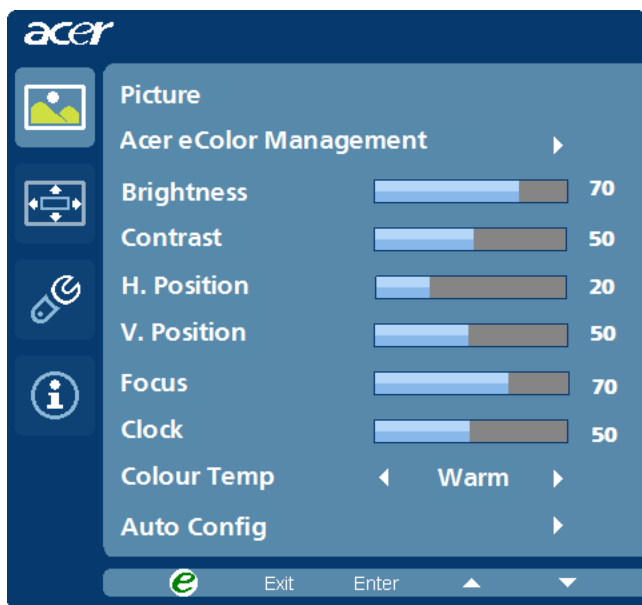

- 1 Trykk på Meny-tasten for å åpne OSD-menyen.
- 2 Bruk tastene ◀/▶ til å velge  Bilde fra OSD-menyen. Naviger deretter til bildeelementet du vil justere.
- 3 Bruk tastene ◀/▶ til å justere skyveskalaene.
- 4 Bilde-menyen kan brukes til å justere gjeldende lysstyrke, kontrast, fargetemperatur, autokonfigurasjon og andre bilderelaterte kvaliteter.

Justere OSD-posisjonen

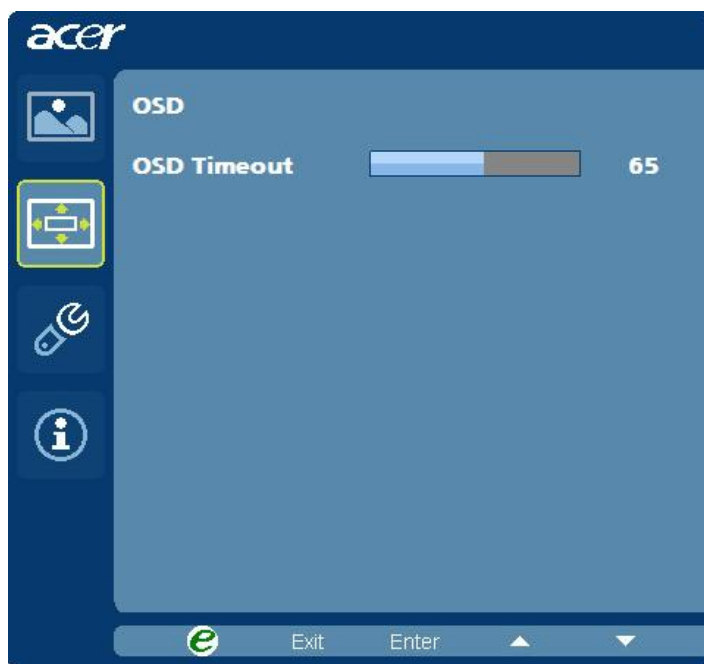

- 1 Trykk på Meny-tasten for å åpne OSD-menyen.
- 2 Bruk retningstastene til å velge  OSD fra displayet på skjermen. Naviger deretter til funksjonen du vil justere.

Justere innstillingen

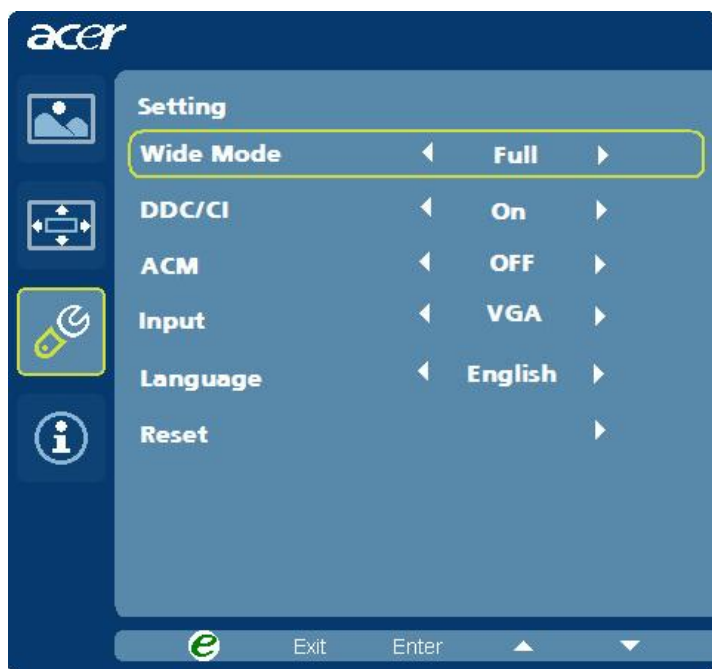

- 1 Trykk på Meny-tasten for å åpne OSD-menyen.
- 2 Bruk tastene ◀/▶ til å velge  Innstilling fra OSD-menyen. Naviger deretter til funksjonen du vil justere.
- 3 Innstilling-menyen kan brukes til å justere skjermens menyspråk og andre viktige innstillinger.

Produktinformasjon



- 1 Trykk på Meny-tasten for å åpne OSD-menyen.
- 2 Bruk tastene ◀/▶ til å velge **i** Informasjon fra OSD-menyen. Deretter vil den grunnleggende informasjonen på LCD-skjermen vises for gjeldende inndata.

FEILSØKING

Før du sender LCD monitoren din til reparasjon, vennligst sjekk feilsøkingstlisten under for å se om du selv kan diagnostisere problemet.

(VGA Mode)

Problem-er	Aktuell status	Løsning
Intet bilde	LED PÅ	· Ved hjelp av OSD, juster lysstyrke og kontrast til maksimum eller still tilbake til standardinnstillingene.
	LED AV	· Sjekk strømknappen.
		· Sjekk om AC strømledning er koblet skikkelig til monitoren.
	LED skjermens oransje farge	· Sjekk om bildesignalledning er koblet skikkelig til baksiden av monitoren.
· Sjekk om strømmen til datasystemet er PÅ.		
Unormalt bilde	Ustabil bilde	· Sjekk om grafikkadapterens og monitorens spesifikasjoner er i samsvar. I motsatte fall kan det føre til at inngangssignalets frekvens ikke passer.
	Skjermen er tom, ikke midtstilt, eller for liten eller for stor i skjermstørrelse.	· Ved hjelp av OSD, juster OPPLØSNING, KLOKKE, KLOKKEFASE, V-POSISJON og L-POSISJON med ikke-standard.
		· Ved hjelp av OSD, hvis fullskjerm bildet ikke vises, vennligst velg annen oppløsning eller annen loddrett oppfriskningstiming.
		· Vent noen sekunder etter at du justerer størrelsen på bildet før du bytter eller kobler fra signalledning eller slår AV monitoren.
Unormal lyd.(kun audio-inputmodellen) (valgfritt)	Ingen lyd, eller lydnivået er for lavt.	· Sjekk at lydledningen med PC-verten er koblettil.
		· Sjekk om voluminnstillingene på PC-verten er i minimum posisjon og prøv å skru opp lyden.

(DVI Mode)

Problem-er	Aktuell status	Løsning
Intet bilde	LED PÅ	· Ved hjelp av OSD, juster lysstyrke og kontrast til maksimum eller still tilbake til standardinnstillingene.
	LED AV	· Sjekk strømknappen.
		· Sjekk om AC strømledning er koblet skikkelig til monitoren.
	LED skjermens oransje farge	· Sjekk om bildesignalledning er koblet skikkelig til baksiden av monitoren.
· Sjekk om strømmen til datasystemet er PÅ.		
Unormal lyd.(kun audio-input-modellen) (valgfritt)	Ingen lyd, ellerlydnivået er for lavt.	· Sjekk at lydledningen med PC-verten er koblettil.
		· Sjekk om voluminnstillingene på PC-verten er i minimum posisjon og prøv å skru opp lyden.

Acer Incorporated
8F, 88, Sec. 1, Hsin Tai Wu Rd., Hsichih
Taipei Hsien 221, Taiwan



Declaration of Conformity

We,

Acer Incorporated

8F, 88, Sec. 1, Hsin Tai Wu Rd., Hsichih, Taipei Hsien 221, Taiwan

Contact Person: Mr. Easy Lai

Tel: 886-2-8691-3089 Fax: 886-2-8691-3120

E-mail: easy_lai@acer.com.tw

Hereby declare that:

Product: 23" W LCD Monitor
Trade Name: Acer or eMachines or Gateway or packard bell
Model Number: P235H
SKU Number: P235H xxx ("x" = 0~9, a ~ z, A ~ Z or Blank)

Is compliant with the essential requirements and other relevant provisions of the following EC directives, and that all the necessary steps have been taken and are in force to assure that production units of the same product will continue comply with the requirements.

EMC Directive 2004/108/EC as attested by conformity with the following harmonized standards:

- EN55022:2006, AS/NZS CISPR22:2006, Class B
- EN55024:1998 + A1:2001 + A2:2003
- EN61000-3-2:2006, Class D
- EN61000-3-3:1995 + A1:2001+A2: 2005

Low Voltage Directive 2006/95/EC as attested by conformity with the following harmonized standard:

- EN60950-1:2001 + A11:2004

RoHS Directive 2002/95/EC on the Restriction of the Use of certain Hazardous Substances in Electrical and Electronic Equipment

Year to begin affixing CE marking 2009.

Easy Lai

Easy Lai/Manager
Regulation, Acer Inc.

Feb. 27, 2009 -
Date



Federal Communications Commission Declaration of Conformity

This device complies with Part 15 of the FCC Rules. Operation is subject to the following two conditions: (1) this device may not cause harmful interference, and (2) this device must accept any interference received, including interference that may cause undesired operation.

The following local Manufacturer /Importer is responsible for this declaration:

Product Name:	23" W LCD Monitor
Main Model Number:	P235Hxxxx
Series Model Number:	P235Hxxxx
Name of Responsible Party:	Acer America Corporation
Address of Responsible Party:	333 West San Carlos St. San Jose, CA 95110 U. S. A.
Contact Person:	Acer Representative
Phone No.:	254-298-4000
Fax No.:	254-298-4147