

Monitor LCD Acer

Uživatelská příručka

Copyright © 2007. Acer Incorporated.
All Rights Reserved.

Acer LCD Monitor User's Guide
Original Issue: 11/2007

Changes may be made periodically to the information in this publication without obligation to notify any person of such revisions or changes. Such changes will be incorporated in new editions of this manual or supplementary documents and publications. This company makes no representations or warranties, either expressed or implied, with respect to the contents hereof and specifically disclaims the implied warranties of merchantability or fitness for a particular purpose.

Record the model number, serial number, purchase date and place of purchase information in the space provided below. The serial number and model number are recorded on the label affixed to your computer. All correspondence concerning your unit should include the serial number, model number and purchase information.

No part of this publication may be reproduced, stored in a retrieval system, or transmitted, in any form or by any means, electronically, mechanically, by photocopy, recording or otherwise, without the prior written permission of Acer Incorporated.

Acer LCD Monitor User's Guide

Model number: _____

Serial number: _____

Date of purchase: _____

Place of purchase: _____

Acer and the Acer logo are registered trademarks of Acer Incorporated. Other companies' product names or trademarks are used herein for identification purposes only and belong to their respective companies.

Speciální poznámky k monitorům LCD

Následující příznaky jsou u monitoru LCD normální a nepředstavují závadu.

- Vzhledem k podstatě fluorescenčního světla může obrazovka při prvním použití blikat. Vypněte a zapněte vypínač, aby blikání zmizelo.
- S ohledem na používanou pracovní plochu může být jas obrazovky mírně nerovnoměrný.
- Obrazovka LCD obsahuje 99,99 % nebo více efektivních bodů. Na obrazovce se může vyskytnout 0,01 % nebo méně vad, například trvale tmavý nebo světlý obrazový bod.
- Vzhledem k podstatě této obrazovky LCD se může po změně dlouhodobě zobrazeného obrazu na obrazovce až několik hodin setrvačně zobrazovat dosvit. V takovém případě se bude obrazovka obnovovat pomalu změnou obrazu nebo vypnutím vypínače na několik hodin.

Informace pro bezpečnost a pohodlí

Bezpečnostní pokyny

Pečlivě si přečtěte tyto pokyny. Uschovejte tento dokument pro budoucí použití. Dodržujte veškerá varování a pokyny uvedené na tomto výrobku.

Čištění monitoru

Při čištění monitoru vždy pečlivě dodržujte následující zásady:

- Před čištěním monitor vždy odpojte z elektrické zásuvky.
- Měkkým hadříkem otřete obrazovku a přední a boční strany skříně.

Připojení/odpojení zařízení

Při připojování a odpojování tohoto monitoru LCD od napájení dodržujte následující zásady:

- Před připojením napájecího kabelu k elektrické zásuvce zkontrolujte, zda je monitor připevněn k podstavci.
- Před připojením jakéhokoli kabelu nebo před odpojením napájecího kabelu zkontrolujte, zda je vypnutý monitor i počítač.
- Pokud má systém více zdrojů napájení, odpojte systém od proudu odpojením všech napájecích kabelů ode všech zdrojů napájení.

Přístupnost

Elektrická zásuvka, do které připojíte napájecí kabel, musí být snadno přístupná a musí se nacházet co nejbližně obsluze zařízení. Je-li třeba odpojit zařízení od napájení, nezapomeňte odpojit napájecí kabel z elektrické zásuvky.

Bezpečný poslech

V zájmu ochrany sluchu dodržujte následující pokyny.

- Postupně zvyšujte hlasitost až na úroveň, na které slyšíte zvuk čistě, příjemně a bez zkreslení.
- Po nastavení úrovně hlasitosti již hlasitost nezvyšujte.
- Omezte délku poslechu hudby při vysoké hlasitosti.
- Nepřehlušujte hlučné okolí zvýšením hlasitosti.
- Pokud neslyšíte osoby, které hovoří blízko vás, snižte hlasitost.

Varování

- Toto zařízení nepoužívejte v blízkosti vody.
- Neumíst'ujte zařízení na nestabilní vozíky, stojany nebo stoly. V případě pádu může dojít k vážnému poškození.
- Větrací štěrbin y a otvory zajišť'ují spolehlivý provoz zařízení a chrání jej před přehřátím. Tyto otvory nesmí být zakryty ani jinak omezeny. Při umístění zařízení na postel, pohovku, polštář nebo jiný měkký povrch nesmí být větrací otvory nikdy zablokované. Toto zařízení nesmí být v žádném případě umístěno poblíž radiátoru nebo jiného tepelného zdroje a ani nesmí být použito jako vestavěná aplikace, aniž by byla zajištěno dostatečné větrání.
- Nikdy nezasunujte žádné předměty do otvorů v plášti zařízení. Může se jednat o součásti pod vysokým napětím nebo o uzemňovací vývody. Při kontaktu hrozí nebezpečí požáru nebo úrazu elektrickým proudem. Zabraňte potřísnění nebo vniknutí tekutiny do zařízení.
- Aby se zabránilo poškození vnitřních součástí a úniku elektrolytu z baterie, neumíst'ujte zařízení na vibrující povrch.
- Toto zařízení zásadně nepoužívejte při sportování, cvičení nebo v jiném vibračním prostředí, které pravděpodobně způsobí neočekávaný zkrat nebo poškození vnitřních zařízení.

Používání elektrické energie

- Toto zařízení musí být napájeno typem napájení uvedeným na štítku s označením. Pokud si nejste jisti, jaký typ napájení máte k dispozici, obraťte se na prodejce nebo na místního dodavatele elektrické energie.
- Nepokládejte nic na napájecí kabel. Umístěte zařízení tak, aby nikdo na napájecí kabel nestoupal.
- Používáte-li při napájení zařízení prodlužovací kabel, nesmí jmenovitá proudová kapacita napájeného zařízení překračovat jmenovitou proudovou kapacitu prodlužovacího kabelu. Celková jmenovitá kapacita všech zařízení připojených k jedné elektrické zásuvce nesmí překročit kapacitu pojistky.

- Nepřetěžujte elektrický přívod, prodlužovací kabel nebo zásuvku připojením příliš mnoha spotřebičů. Celková zátěž systému nesmí přesáhnout 80 % kapacity příslušné větve napájecího obvodu. V případě použití prodlužovacích kabelů nesmí zátěž přesáhnout 80 % vstupního výkonu prodlužovacího kabelu.
- Napájecí kabel tohoto zařízení je vybaven 3žilovou uzemněnou zástrčkou. Tuto zástrčku lze připojit pouze do uzemněné elektrické zásuvky. Před zasunutím zástrčky napájecího kabelu zkontrolujte, zda je elektrická zásuvka řádně uzemněna. Nepřipojujte zástrčku do neuzemněné elektrické zásuvky. Podrobné informace vám poskytne odborný elektrikář.



.....

Varování! Uzemňovací kolík představuje bezpečnostní prvek. Používání elektrické zásuvky, která není řádně uzemněná, může způsobit úraz elektrickým proudem nebo zranění.



.....

Poznámka: Uzemňovací kolík poskytuje rovněž dobrou ochranu před nečekaným šumem tvořeným okolními elektrickými zařízeními, který může omezovat provoz tohoto zařízení.

- Toto zařízení používejte pouze s dodaným napájecím kabelem. Je-li třeba napájecí kabel vyměnit, musí nový napájecí kabel splňovat následující podmínky: odpojitelný kabel uvedený v UL/certifikovaný CSA, typ SPT-2, dimenzovaný minimálně pro 7 A 125 V, se schváleným VDE nebo podobným, maximální délka 4,6 m (15 stop).

Servis zařízení

Nepokoušejte se provádět sami opravy tohoto zařízení. Při otevření nebo odejmutí krytů hrozí nebezpečí kontaktu se součástmi pod vysokým napětím nebo jiná nebezpečí. Veškeré opravy může provádět pouze kvalifikovaný servis.

V následujících případech odpojte zařízení ze zásuvky a požádejte kvalifikovaného servisního technika o odbornou opravu:

- napájecí kabel je poškozený nebo polámaný
- do zařízení vnikla tekutina
- zařízení bylo vystaveno dešti nebo vodě
- došlo k pádu zařízení nebo k poškození skříně
- výkon zařízení se zřetelně změnil a je třeba provést opravu
- při dodržení pokynů pro používání zařízení nefunguje normálně



.....

Poznámka: Používejte pouze ovládací prvky uvedené v uživatelské příručce. Nesprávné používání ostatních ovládacích prvků může způsobit poškození takového rozsahu, že bývá pro obnovení normálního fungování výrobku často zapotřebí rozsáhlé opravy kvalifikovaným technikem.

Prostředí s nebezpečím výbuchu

Pokud se dostanete do prostředí s nebezpečím výbuchu, vypněte zařízení a dodržujte veškerá značení a pokyny. Mezi prostředí s nebezpečím výbuchu patří místa, kde byste byli normálně vyzváni k vypnutí motoru. V prostředí s nebezpečím výbuchu mohou jiskry způsobit výbuch nebo požár s nebezpečím zranění nebo dokonce smrti. Vypněte zařízení v blízkosti čerpacích stojanů na servisních stanicích. Dodržujte omezení používání rádiových zařízení ve skladištích pohonných hmot a distribučních místech; v chemických závodech; nebo v místech, kde se provádějí odstřely. Prostředí s nebezpečím výbuchu bývají často (ale nikoli vždy) označena. Patří sem podpalubí lodí, překladiště nebo skladiště chemických látek, vozidla používající zkapalněná paliva například propan nebo butan) a místa, na kterých vzduch obsahuje chemické látky nebo částice, jako například zrna, prach nebo kovový prach.

Další bezpečnostní informace

Toto zařízení a jeho doplňky mohou obsahovat drobné díly. Uchovávejte je mimo dosah malých dětí.

Upozornění ohledně rtuti

Pro projektory nebo elektronické výrobky, které obsahují monitor nebo displej LCD/CRT: lampy v tomto výrobku obsahují rtuť a musí být zlikvidovány podle vyhlášek platných v příslušné zemi nebo oblasti. Další informace poskytuje organizace Electronic Industries Alliance na webu www.eiae.org. Konkrétní informace o likvidaci lamp viz www.lamprecycle.org.



Prohlášení o pixelech LCD

Jednotka LCD je vyrobena velmi přesnou výrobní technikou. Nicméně některé obrazové body mohou příležitostně selhat nebo se mohou zobrazovat jako černé nebo červené tečky. Tento jev nemá žádný vliv na obrázek v počítači a neznamená závadu.



ENERGY STAR (pro vybrané modely) je vládní program (veřejné/soukromé partnerství), který umožňuje lidem levně a bez omezení kvality vlastností produktů chránit životní prostředí. Produkty, které získají certifikát ENERGY STAR, chrání před emisemi skleníkového efektu tím, že splňují přísné směrnice energetické

účinnosti stanovené americkou agenturou pro ochranu životního prostředí (EPA) a americkým ministerstvem energetiky (DOE). V průměrné domácnosti se 75 % veškeré elektrické energie využité k napájení domácí elektroniky spotřebuje, když jsou spotřebiče vypnuté. Domácí elektronika s certifikátem ENERGY STAR spotřebovávají ve vypnutém stavu až o 50 % méně energie, než běžná zařízení. Další informace viz <http://www.energystar.gov> a <http://www.energystar.gov/powermanagement>.

Společnost Acer Inc. jako partner programu ENERGY STAR prohlašuje, že tento výrobek splňuje požadavky ENERGY STAR na energetickou efektivitu.



.....

Poznámka: Výše uvedené prohlášení se vztahuje pouze na monitor LCD Acer s logem ENERGY STAR.

Při expedici tohoto výrobku bylo aktivováno řízení spotřeby:

- Po 15 minutách nečinnosti uživatele se aktivuje režim spánku monitoru.
- Po 30 minutách nečinnosti uživatele se aktivuje režim spánku počítače.
- Režim spánku počítače lze ukončit stisknutím vypínače.

Tipy a informace pro pohodlné používání

Po dlouhodobějším používání si uživatelé počítačů mohou stěžovat na namáhání zraku a bolesti hlavy. Po dlouhých hodinách práce před počítačem jsou uživatelé rovněž v nebezpečí fyzického zranění. Nebezpečí fyzického zranění značně zvyšují dlouhé pracovní intervaly, špatné držení těla, nesprávné pracovní návyky, stres, nevhodné pracovní prostředí, osobní zdraví a další faktory.

Nesprávné používání počítače může vést k syndromu karpálního tunelu, k zánětu šlachy a šlachové pochvy nebo k dalším muskuloskeletálním poruchám. Následující příznaky se mohou projevit v rukou, zápěstí, pažích, ramenou, krku nebo zádech:

- pocit znecitlivění, pálení nebo chvění
- píchání, bolestivost nebo citlivost
- bolest, otékání nebo pulzování
- tuhost nebo napjatost
- pocit chladu nebo slabosti

Máte-li tyto příznaky nebo jiné opakované nebo trvalé potíže a/nebo bolesti související s používáním počítače, ihned se obraťte na lékaře a informujte zdravotní a bezpečnostní oddělení vaší společnosti .

V následující části jsou uvedeny tipy pro pohodlnější používání počítače.

Vyhledání pohodlné zóny

Vyhleďte vaši pohodlnou zónu úpravou zorného úhlu monitoru pomocí opěrky chodidel nebo zvýšením vaší výšky při sezení pro dosažení maximálního pohodlí. Dodržujte následující tipy:

- nezůstávejte dlouhou dobu v jedné pevné poloze

- neohýbejte se dopředu ani se nezaklánějte příliš dozadu
- pravidelně se postavte a projděte se, abyste uvolnili napětí v nožních svalech

Péče o zrak

Dlouhé hodiny sledování, nošení nesprávných brýlí nebo kontaktních čoček, odlesk, nadměrné osvětlení místnosti, nesprávně zaostřené obrazovky, velmi malá písmena a displeje s nízkým kontrastem mohou zatěžovat váš zrak. V následujících částech jsou uvedeny rady na omezení namáhání zraku.

Oči

- Nechte oči často odpočívat.
- Dávejte očím pravidelné přestávky, kdy se nedíváte na monitor a zaostřujete na vzdálený bod.
- Často mrkejte, aby vaše oči nevysychaly.

Obrazovka

- Udržujte obrazovku čistou.
- Udržujte hlavu výše, než je horní okraj obrazovky tak, aby vaše oči směřovaly dolů, když se díváte do středu obrazovky.
- Upravte jas a/nebo kontrast na pohodlnou úroveň pro vylepšenou čitelnost textu a jasnost grafiky.
- Omezte odrazy a odlesky:
 - umístěte monitor tak, aby boční strana směřovala k oknu nebo zdroji světla
 - omezte osvětlení místnosti pomocí záclon, stínidel nebo rolet
 - používejte pracovní světlo
 - změňte pozorovací úhel monitoru
 - používejte antireflexní filtr
 - používejte obrazkový štít, například kus lepenky umístěný na horním předním okraji obrazovky
- Nepoužívejte monitor v nevhodném pozorovacím úhlu.
- Nedívejte se dlouho na zdroje jasného světla, například otevřená okna.

Vytváření správných pracovních návyků

Vytvořte si následující pracovní návyky, díky kterým bude vaše používání počítače uvolněnější a produktivnější:

- Dělejte pravidelně a často krátké přestávky.
- Provádějte strečinkové cviky.
- Co nejčastěji dýchejte čerstvý vzduch.
- Pravidelně cvičte a udržujte zdraví.



Declaration of Conformity

We,

Acer Computer (Shanghai) Limited

3F, No. 168 Xizang medium road, Huangpu District,
Shanghai, China

Contact Person: Mr. Easy Lai

Tel: 886-2-8691-3089 Fax: 886-2-8691-3000

E-mail: easy_lai@acer.com.tw

Hereby declare that:

Product: LCD Monitor

Trade Name: Acer

Model Number: V173

SKU Number: V173xxxx (x can be 0~9, A ~ Z or blank)

Is compliant with the essential requirements and other relevant provisions of the following EC directives, and that all the necessary steps have been taken and are in force to assure that production units of the same product will continue comply with the requirements.

EMC Directive 2004/108/EC as attested by conformity with the following harmonized standards:

- EN55022:2006, AS/NZS CISPR22:2006, Class B
- EN55024:1998 + A1:2001 + A2:2003
- EN61000-3-2:2000 +A2:2005, Class D
- EN61000-3-3:1995 + A1:2001+A2:2005

Low Voltage Directive 2006/95/EC as attested by conformity with the following harmonized standard:

- EN60950-1:2001

RoHS Directive 2002/95/EC on the Restriction of the Use of certain Hazardous Substances in Electrical and Electronic Equipment.

Easy Lai

Easy Lai / Director

Acer Computer (Shanghai) Limited

Federal Communications Commission Declaration of Conformity

This device complies with Part 15 of the FCC Rules. Operation is subject to the following two conditions: (1) This device may not cause harmful interference, and (2) This device must accept any interference received, including interference that may cause undesired operation.

The following local manufacturer/importer is responsible for this declaration:

Product name:	17" LCD Monitor
Model number:	V173
SKU number:	V173xxxx (x can be 0 - 9, A - Z or blank)
Name of responsible party:	Acer America Corporation
Address of responsible party:	333 West San Carlos St. San Jose, CA 95110 USA
Contact person:	Acer Representative
Tel:	1-254-298-4000
Fax:	1-254-298-4147

Speciální poznámky k monitorům LCD	iii
Informace pro bezpečnost a pohodlí	iii
Bezpečnostní pokyny	iii
Čištění monitoru	iii
Připojení/odpojení zařízení	iii
Přístupnost	iv
Bezpečný poslech	iv
Varování	iv
Používání elektrické energie	iv
Servis zařízení	v
Další bezpečnostní informace	vi
Prohlášení o pixelech LCD	vi
Tipy a informace pro pohodlné používání	vii
Federal Communications Commission	
Declaration of Conformity	x
Rozbalení	1
Montáž/demontáž podstavce	2
Nastavení polohy obrazovky	2
Připojení napájecího kabelu	3
Úsporný režim	3
Protokol DDC (Display Data Channel)	3
Connector pin assignment	4
Tabulka standardních frekvencí	6
Instalace	7
Uživatelské ovládací prvky	8
Úpravy nastavení	9
Acer eColor Management	10
Uživatel	11
Odstraňování závad	13
Režim VGA	13
Režim DVI	14

Rozbalení

Při rozbalování krabice zkontrolujte, zda jsou obsaženy následující položky, a uschovejte obalový materiál pro případ, kdyby bylo v budoucnosti třeba monitor převážet.

Monitor LCD



Uživatelská příručka



Stručná příručka



Kabel D-sub

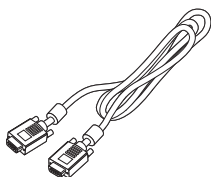

Kabel DVI (pouze modely s duálním vstupem)

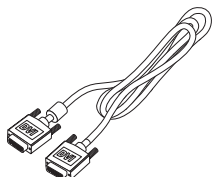

Napájecí kabel



Zvukový kabel
(Volitelná)

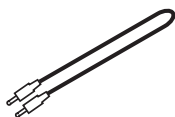

Montáž/demontáž podstavce

Montáž:

Zorientujte uvolňovací tlačítko na spodní straně monitoru s odpovídajícími drážkami na spodní straně podstavce.

Demontáž:

Stiskněte uvolňovací tlačítko podle obrázku a potom zatažením ve směru šipky demontujte podstavec.

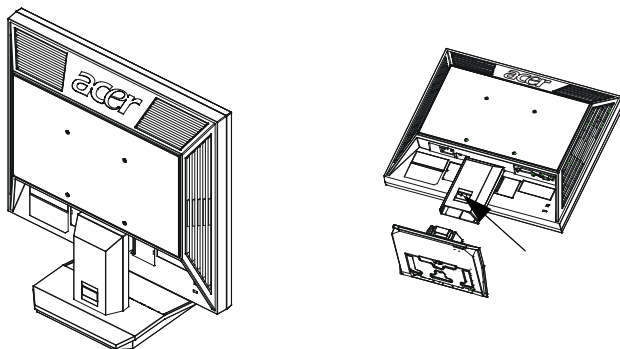

Nastavení polohy obrazovky

Chcete-li optimalizovat zornou polohu, uchopte monitor oběma rukama za okraje a upravte náklon podle obrázku níže.

Monitor lze nastavit o 15 stupňů nahoru nebo o 5 stupňů dolů.

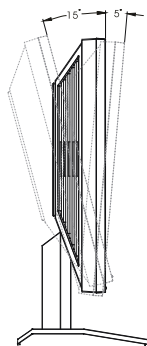

Připojení napájecího kabelu

- Nejdříve zkontrolujte, zda použitý napájecí kabel odpovídá správnému typu, který je vyžadován ve vaší oblasti.
- Tento monitor je vybaven univerzálním zdrojem napájení, který umožňuje používat monitoru v oblasti se střídavým napětím 100/120 V nebo 220/240 V. Není vyžadováno žádné nastavení ze strany uživatele.
- Připojte jeden konec napájecího kabelu do zásuvky vstupu napájení a připojte druhý konec do elektrické zásuvky.
- Monitory s napájením střídavým napětím 120 V:
Použijte kabel s certifikací UL, s vodiči typu SVT a se zástrčkou dimenzovanou na 10 A/125 V.
- Monitory s napájením střídavým napětím 220/240 V:
Použijte kabel H05VV-F se zástrčkou dimenzovanou na 10 A/250 V. Napájecí kabel musí splňovat příslušná bezpečnostní schválení pro zemi, ve které bude zařízení nainstalováno.

Úsporný režim

Tento monitor lze přepnout do „úsporného“ režimu ovládacím signálem z ovladače monitoru; úsporný režim je indikován oranžovou barvou indikátoru LED napájení.

Režim	Indikátor LED
Zapnuto	Modrá
Úsporný režim	Oranžová

Úsporný režim bude zachován, dokud nebude rozpoznán ovládací signál nebo dokud nebude aktivována klávesnice nebo myš. Doba obnovení z „úsporného“ režimu zpět do režimu „zapnuto“ je přibližně 3 sekundy.

Protokol DDC (Display Data Channel)

Pokud váš počítač podporuje protokol DDC, stačí pro usnadnění instalace tento monitor připojit a ihned používat. DDC je komunikační protokol, jehož prostřednictvím monitor automaticky informuje hostitelský počítač o svých vlastnostech; například podporovaná rozlišení a odpovídající frekvence. Tento monitor podporuje standard DDC2B.

Connector pin assignment

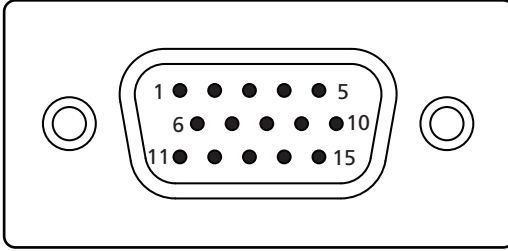

15-pin color display signal cable

PIN No.	Description	PIN No.	Description
1	Red	9	+5 V
2	Green	10	Logic ground
3	Blue	11	Monitor ground
4	Monitor ground	12	DDC-serial data
5	DDC-return	13	H-sync
6	R-ground	14	V-sync
7	G-ground	15	DDC-serial clock
8	B-ground		

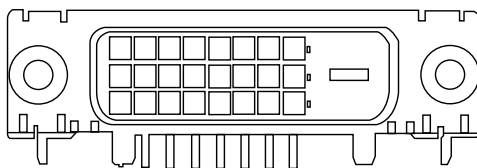

24-pin color display signal cable

PIN No.	Description	PIN No.	Description
1	TMDS data 2-	13	NC
2	TMDS data 2+	14	+5 V power
3	TMDS data 2/4 shield	15	GND (return for +5 V hsync.vsync)
4	NC	16	Hot-plug detection
5	NC	17	TMDS data 0-
6	DDC clock	18	TMDS data 0+
7	DDC data	19	TMDS data 0/5 shield
8	NC	20	NC
9	TMDS data 1-	21	NC
10	TMDS data 1+	22	TMDS clock shield
11	TMDS data 1/3 shield	23	TMDS clock+
12	NC	24	DDC TMDS clock-

Tabulka standardních frekvencí

Aby se omezily úpravy pro různá nastavení, je monitor vybaven výchozími běžně používanými režimy nastavení uvedené v následující tabulce. Pro optimální nastavení doporučujeme uživateli provést Automatické nastavení v režimu „Celá obrazovka“ systému Windows nebo použít nastavení na dodaném disku. Pokud žádný z výchozích režimů nevyhovuje, mohou si uživatelé vytvořit a uložit vlastní preferované režimy v uživatelském režimu. Tento monitor umožňuje uložit až devět uživatelských režimů. Jedinou podmínkou pro uložení uživatelského režimu je, aby se nové údaje o zobrazení lišily o 1 kHz pro horizontální frekvenci nebo o 1 Hz pro vertikální frekvenci nebo aby se polarity synchronizačního signálu lišily od výchozích režimů.

Režim		Rozlišení		
1	VGA	720 x 400	70	Hz
2	VGA	620 x 480	59,94	Hz
3	MAC	620 x 480	66,66	Hz
4	VESA	620 x 480	72	Hz
5	VESA	620 x 480	75	Hz
6		648 x 500	57,7	Hz
7	VESA	800 x 600	56,25	Hz
8	VESA	800 x 600	60	Hz
9	VESA	800 x 600	72	Hz
10	VESA	800 x 600	75	Hz
11	MAC	832 x 624	74,55	Hz
12	VESA	1024 x 768	60	Hz
13	VESA	1024 x 768	70	Hz
14	VESA	1024 x 768	75	Hz
15	VESA	1152 x 864	75	Hz
16	VESA	1280 x 960	60	Hz
17	VESA	1280 x 1024	60	Hz
18	VESA	1280 x 1024	75	Hz

Instalace

Při instalaci monitoru k hostitelskému počítači postupujte podle následujících pokynů:

Kroky

- 1 Připojení kabelu videa
 - a Zkontrolujte, zda jsou monitor a počítač vypnuté.
 - b Připojte kabel videa VGA k počítači.
 - c Připojte digitální kabel (pouze modely s duálním vstupem).
 - (1) Zkontrolujte, zda jsou monitor a počítač vypnuté.
 - (2) Připojte jeden konec 24kolíkového kabelu DVI k zadní části monitoru a druhý konec k portu počítače.
- 2 Připojení napájecího kabelu
Připojte napájecí kabel k monitoru a potom k řádně připojené elektrické zásuvce.
- 3 Zapnutí monitoru a počítače
Nejdříve zapněte monitor a potom počítač. Toto pořadí je velmi důležité.
- 4 Pokud monitor nefunguje správně, zjistěte příčinu podle pokynů v části věnované odstraňování závad.

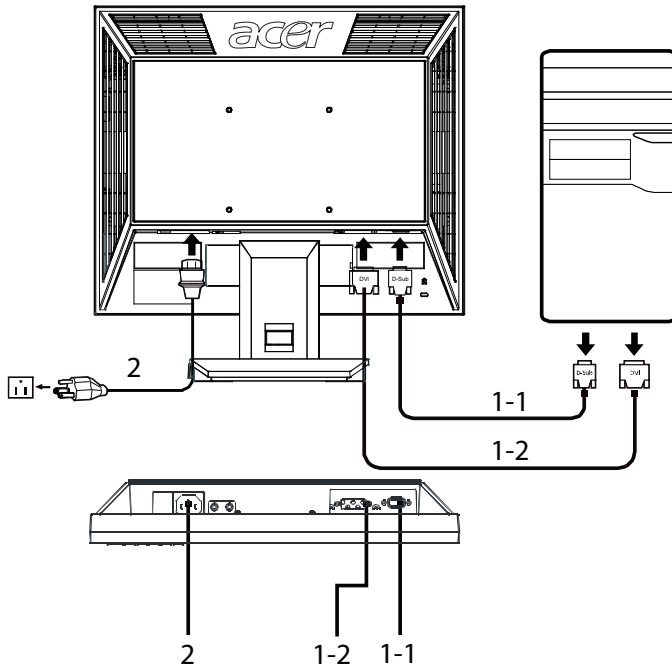

Uživatelské ovládací prvky

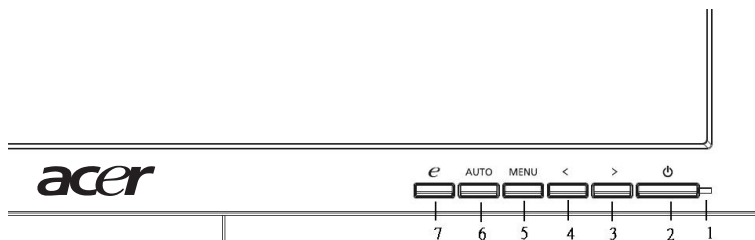

Ovládací prvky na předním panelu

- 1 **Indikátor LED napájení:** Svítí, když je zapnuto napájení.
- 2 **Vypínač:** Slouží k zapnutí nebo vypnutí zařízení.
- 3.4 **< / > :** Stisknutím tlačítka < nebo > přejděte na požadovanou funkci a stisknutím tlačítka Zadat ji vyberte. Stisknutím tlačítka < nebo > změňte nastavení aktuální funkce.
- 5 **Nabídka/Zadat:** Slouží k aktivaci deaktivované nabídky OSD nebo k aktivaci/deaktivaci funkce automatického nastavení, když je nabídka OSD aktivní.
- 6 **Tlačítko automatického nastavení/ukončení:**
 - a Když je aktivní nabídka OSD, toto tlačítko slouží pro ukončení (nabídky OSD).
 - b Když nabídka OSD není aktivní, stisknutím a podržením tohoto tlačítka po dobu 2 sekund bude aktivována funkce automatického nastavení. Funkce automatického nastavení se používá pro nastavení horizontální polohy obrazu, vertikální polohy obrazu, frekvence a zaostření.
- 7 **Tlačítko Empowering/ukončení:**
 - a Když je aktivní nabídka OSD, toto tlačítko slouží pro ukončení (ukončení nabídky OSD).
 - b Když nabídka OSD není aktivní, toto tlačítko slouží k výběru situačního režimu.

Úpravy nastavení

- 1 Stisknutím tlačítka **Nabídka** aktivujete okno nabídky OSD.
- 2 Stisknutím tlačítka **<** nebo **>** vyberte požadovanou funkci.
- 3 Dalším stisknutím tlačítka **Nabídka** vyberte funkci, kterou chcete nastavit.
- 4 Stisknutím tlačítka **<** nebo **>** změňte nastavení aktuální funkce.
- 5 Chcete-li ukončit nabídku a uložit nastavení, vyberte funkci Exit. Chcete-li změnit nastavení další funkce, opakujte kroky 2 až 4.

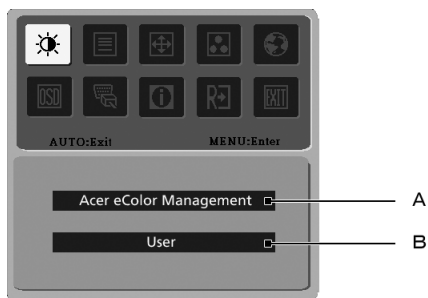

- A **Acer eColor Management:** Vyberete-li položku „Acer eColor Management“, zobrazí se nabídka OSD Acer eColor Management.
- B **Uživatel:** Vyberete-li položku „Uživatel“, zobrazí se standardní nabídka OSD.



I. Režim pouze analogového vstupu





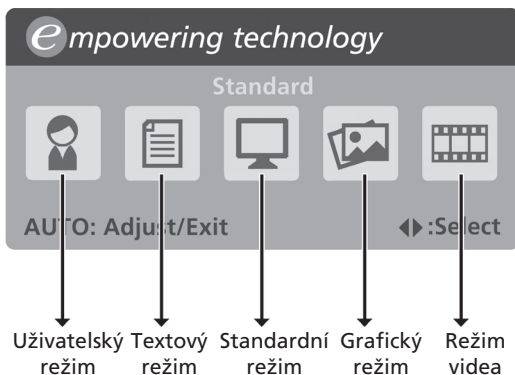

II. Režim pouze digitálního vstupu

Acer eColor Management















- Pokyny pro používání
 - 1 Stisknutím tlačítka *e* Empowering otevřete nabídku OSD Acer eColor Management OSD a přejděte na situační režimy.
 - 2 Stisknutím tlačítka „<“ nebo „>“ vyberte režim.
 - 3 Stisknutím tlačítka Auto-adjust (Automatické nastavení) potvrďte režim a spusťte funkci automatického nastavení.











- Funkce a výhody

Ikona hlavní nabídky	Položka podnabídky	Popis
	Uživatelský režim	Nastavení definovaná uživatelem. Tato nastavení lze jemně ladit tak, aby vyhovovala každé situaci.
	Textový režim	Optimální vyvážení jasu a kontrastu pro omezení namáhání zraku. Nejvhodnější režim pro čtení zobrazeného textu.
	Standardní režim	Výchozí nastavení, vychází z nativních vlastností monitoru.
	Grafický režim	Vylepšuje barvy a zdůrazňuje jemné detaily. Snímky a videosekvence jsou zobrazeny v živých barvách a s ostrými detaily.
	Režim videa	Zobrazuje záběry v nejjasnějších detailech. Snímky a videosekvence jsou zobrazeny v živých barvách a s ostrými detaily.

Uživatel

Ikona hlavní nabídky	Ikona podnabídky	Položka podnabídky	Popis
		Kontrast	Slouží k nastavení kontrastu mezi popředím a pozadím obrazu na obrazovce.
		Jas	Slouží k nastavení jasu pozadí obrazu na obrazovce.
		ACM	Vypínač funkce ACM (adaptivní správa kontrastu), výchozí nastavení Vypnuto .
		Zaostření	Slouží k nastavení ostrosti obrazu (k dispozici pouze v analogovém režimu).
		Frekvence	Slouží k nastavení frekvence obrazu (k dispozici pouze v analogovém režimu).
		H. poloha	Slouží k nastavení horizontální polohy nabídky OSD (k dispozici pouze v analogovém režimu).
		V. poloha	Slouží k nastavení vertikální polohy nabídky OSD (k dispozici pouze v analogovém režimu).
	Není k dispozici	Teplá	Slouží k nastavení barevné teploty na teplou bílou.
	Není k dispozici	Studená	Slouží k nastavení barevné teploty na studenou bílou.
		Uživatel/ červená	Slouží k nastavení intenzity červené barvy.
		Uživatel/ zelená	Slouží k nastavení intenzity zelené barvy.
		Uživatel/ modrá	Slouží k nastavení intenzity modré barvy.

Ikona hlavní nabídky	Ikona podnabídky	Položka podnabídky	Popis	
	Není k dispozici	English	Výběr jazyka.	
	Není k dispozici	繁體中文		
		Deutsch		
		Français		
		Español		
		Italiano		
		简体中文		
		日本語		
		Suomi		Pouze verze OSD pro EMEA.
		Nederlands		
	Русский			
		H. poloha	Slouží k nastavení horizontální polohy nabídky OSD.	
			V. poloha	Slouží k nastavení vertikální polohy nabídky OSD.
			Časový limit nabídky OSD	Slouží k nastavení časového limitu nabídky OSD.
	Není k dispozici	Analogový signál	Slouží k výběru analogového vstupního signálu (D-sub).	
	Není k dispozici	Digitální signál (pouze modely s duálním vstupem)	Slouží k výběru digitálního vstupního signálu (DVI) (pouze modely s duálním vstupem).	
	Není k dispozici	DDC/CI	Slouží k zapnutí/vypnutí podpory protokolu DDC/CI.	
	Není k dispozici	Informace	Slouží k zobrazení rozlišení, H/V frekvence, vstupního portu a sériového čísla aktuálního vstupu.	
	Není k dispozici	Resetování	Slouží k vymazání všech změn automatické konfigurace a k nastavení studené barevné teploty.	
	Není k dispozici	Konec	Slouží k uložení změn uživatele a ukončení nabídky OSD.	

Odstraňování závad

Před odesláním monitoru LCD k servisu si projděte seznam odstraňování závad níže a zkontrolujte, zda nedokážete závadu diagnostikovat vlastními silami.

Režim VGA

Problém	Stav indikátoru LED	Řešení
Žádný obraz	Modrá	Pomocí nabídky OSD nastavte maximální jas a kontrast nebo resetujte tato nastavení na výchozí hodnoty.
	Nesvíí	Zkontrolujte vypínač. Zkontrolujte, zda je napájecí kabel řádně připojen k monitoru.
	Oranžová	Zkontrolujte, zda je kabel signálu řádně připojen k zadní části monitoru. Zkontrolujte, zda je počítač zapnutý a zda se nachází v úsporném/ pohotovostním režimu.
Nestabilní obraz		Zkontrolujte, zda jsou specifikace grafické karty v souladu se specifikacemi monitoru; případný rozpor by mohl způsobovat nesoulad frekvencí vstupního signálu.
Nenormální obraz	Obraz chybí, není vystředěný na obrazovce, je příliš velký nebo příliš malý.	Pomocí nabídky OSD upravte zaostření, frekvenci, H-polohu a V-polohu nestandardního signálu. Zkontrolujte nastavení zobrazení v počítači. Pokud obraz chybí, vyberte jiné rozlišení nebo vertikální obnovovací frekvenci.
		Po nastavení velikosti obrazu nebo před výměnou nebo odpojením kabelu signálu nebo před vypnutím monitoru několik sekund počkejte.

Režim DVI

Problém	Stav indikátoru LED	Řešení
Žádný obraz	Modrá	Pomocí nabídky OSD nastavte maximální jas a kontrast nebo resetujte tato nastavení na výchozí hodnoty.
	Nesvítí	Zkontrolujte vypínač. Zkontrolujte, zda je napájecí kabel řádně připojen k monitoru.
	Oranžová	Zkontrolujte, zda je kabel signálu řádně připojen k zadní části monitoru. Zkontrolujte, zda je počítač zapnutý a zda se nachází v úsporném/ pohotovostním režimu.