

LCD monitor Acer

Návod na obsluhu

Copyright © 2007. Acer Incorporated.
All Rights Reserved.

Acer LCD Monitor User's Guide
Original Issue: 11/2007

Changes may be made periodically to the information in this publication without obligation to notify any person of such revisions or changes. Such changes will be incorporated in new editions of this manual or supplementary documents and publications. This company makes no representations or warranties, either expressed or implied, with respect to the contents hereof and specifically disclaims the implied warranties of merchantability or fitness for a particular purpose.

Record the model number, serial number, purchase date and place of purchase information in the space provided below. The serial number and model number are recorded on the label affixed to your computer. All correspondence concerning your unit should include the serial number, model number and purchase information.

No part of this publication may be reproduced, stored in a retrieval system, or transmitted, in any form or by any means, electronically, mechanically, by photocopy, recording or otherwise, without the prior written permission of Acer Incorporated.

Acer LCD Monitor User's Guide

Model number: _____

Serial number: _____

Date of purchase: _____

Place of purchase: _____

Acer and the Acer logo are registered trademarks of Acer Incorporated. Other companies' product names or trademarks are used herein for identification purposes only and belong to their respective companies.

Špeciálne poznámky ohľadne LCD monitorov

Nasledujúce prípady sa u LCD monitorov vyskytujú bežne a nepredstavujú problém.

- Kvôli charakteru fluorescenčného svetla môže obrazovka počas počiatočného používania blikať. Monitor vypnite pomocou sieťového vypínača a opätovne ho zapnite, aby ste sa presvedčili, že blikanie prestalo.
- V rámci obrazovky môžete nájsť miesta s mierne nevyváženým jasom, a to v závislosti na vzore pracovnej plochy, ktorý používate.
- LCD obrazovka má 99,99 % alebo viac efektívnych pixlov. Môže obsahovať 0,01 % alebo menej chýb, ku ktorým patria chýbajúce pixle alebo trvalé svietenie pixla.
- Kvôli charakteru LCD obrazovky môže po prepnutí obrazu, ktorý bol zobrazený počas dlhšej doby dôjsť k vzniku paobrazu predchádzajúcej obrazovky. V takomto prípade sa obrazovka zmenou obrazu pomaly zotaví. Môžete taktiež monitor na niekoľko hodín pomocou sieťového vypínača vypnúť.

Informácie pre vašu bezpečnosť a pohodlie

Bezpečnostné pokyny

Pozorne si tieto pokyny prečítajte. Tento dokument pre možnú budúcu potrebu uschovajte. Postupujte podľa všetkých varovaní a pokynov vyznačených na výrobku.

Čistenie monitora

Pozorne počas čistenia monitora dodržiavajte tieto pokyny:

- Pred čistením vždy monitor odpojte od prívodu elektrickej energie.
- Pomocou mäkkej tkaniny utrite obrazovku, ako aj prednú časť a boky skrinky.

Pripojenie/odpojenie zariadenia

Počas pripájania alebo odpájania prívodu elektrickej energie k alebo od LCD monitora dodržiavajte nasledujúce pokyny:

- Pred pripojením sieťového kábla k sieťovej prívodnej zásuvke pripojte k monitoru podstavec.
- Pred pripájaním akéhokoľvek kábla, alebo pred odpájaním sieťového kábla vypnite monitor aj počítač.
- Ak je systém vybavený viacerými zdrojmi napájania, prívod elektrickej energie odpojte odpojením všetkých sieťových káblov od zdrojev energie.

Prístupnosť

Presvedčte sa, že zásuvka, ku ktorej chcete pripojiť sieťový kábel je ľahko dostupná a je umiestnená čo najbližšie k užívateľovi zariadenia. Ak potrebujete odpojiť prívod elektrickej energie do zariadenia, vytiahnite zo sieťovej prívodnej zásuvky sieťový kábel.

Bezpečné počúvanie

Kvôli ochrane sluchu postupujte podľa nasledujúcich pokynov.

- Hlasitosť zvyšujte postupne, a to dokiaľ nebudete zvuk počuť čisto, pohodlne a bez akéhokoľvek skreslenia.
- Po nastavení úrovne hlasitosti hlasitosť nezvyšujte pred nastavením slúchadiel.
- Obmedzte dlhé doby počúvania hlasitej hudby.
- Vyhnite sa zvyšovaniu hlasitosti kvôli prekrytiu hlasitých prostredí.
- Ak nepočujete ľudí, ktorí s vami hovoria, hlasitosť znížte.

Varovania

- Tento výrobok nepoužívajte v blízkosti vody.
- Tento výrobok neumiestňujte na nestabilný vozík, stojan alebo stolík. Ak výrobok spadne, môže dôjsť k jeho vážnemu poškodeniu.
- Štrbiny a otvory určené pre vetranie zabezpečujú spoľahlivú činnosť výrobku a chránia ho pred prehriatím. Tieto otvory nesmú byť blokované ani zakryté. Otvory by nikdy nemali byť zablokované umiestnením výrobku na posteľ, pohovku, koberec alebo na iný podobný povrch. Tento výrobok by sa nikdy nemal umiestňovať v blízkosti, alebo na radiátor alebo zdroj tepla, ani do zapustených miest, a to pokiaľ nie je zabezpečené dostatočné vetranie.
- Do tohto výrobku nezasúvajte cez ktorýkoľvek otvor na skrinke žiadne predmety, pretože môže dôjsť k styku s bodmi s nebezpečným napätím alebo k skratovaniu súčastí, čoho dôsledkom môže byť vznik požiaru alebo elektrického šoku. Na výrobok ani do jeho vnútra nenalievajte tekutiny akéhokoľvek druhu.
- Aby ste zabránili poškodeniu vnútorných prvkov a aby ste zabránili vytečeniu batérie, výrobok neumiestňujte na miesto s výskytom vibrácií.
- Nikdy nepoužívajte na športoviskách v telocvičniach alebo na iných miestach s výskytom vibrácií, a to kvôli možnému vzniku skratu alebo poškodeniu vnútorných zariadení.

Používanie zdroja elektrického prúdu

- Tento výrobok by mal byť napájaný typom elektrického prúdu uvedeným na štítku s označením. Ak si nie ste istí druhom dostupného typu dodávanej elektrickej energie, túto náležitosť prekonzultujte s vaším predajcom alebo s miestnym dodávateľom energie.
- Zabráňte tomu, aby čokoľvek ležalo na sieťovom kábli. Tento výrobok neumiestňujte na miesta, na ktorých by ľudia mohli šliapať na sieťový kábel.
- Ak sa v prípade tohto výrobku používa predlžovací kábel, presvedčte sa, že hodnota ampérov zariadení pripojených k predlžovaciemu káblu nepresahuje

medznú hodnotu ampérov predlžovacieho kábla. Taktiež sa presvedčte, že celkový menovitý výkon výrobkov pripojených k siet'ovej zásuvke na stene neprevyšuje menovitý výkon poistky.

- Siet'ovú zásuvku, viacnásobnú zásuvku alebo zásuvku nepret'ažujte pripájaním veľmi veľkého počtu zariadení. Celkové zaťaženie systému nesmie presiahnuť 80% menovitého výkonu prúdovej odbočky. Ak sa používajú viacnásobné zásuvky, zaťaženie by nemalo presiahnuť 80% vstupného menovitého výkonu viacnásobnej siet'ovej zásuvky.
- Siet'ový kábel pre tento výrobok je vybavený trojžilovou uzemnenou zástrčkou. Zástrčka je vhodná jedine pre uzemnené siet'ové zásuvky. Pred zasunutím zástrčky siet'ového kábla do zásuvky sa presvedčte, že siet'ový výstup je správne uzemnený. Zástrčku nezasúvajte do neuzemnenej siet'ovej zásuvky. Podrobnosti získate u svojho elektrotechnika.



.....

Výstraha! Uzemňovací kolík má bezpečnostnú funkciu. Používanie siet'ovej zásuvky, ktorá nie je správne uzemnená môže mať za následok vznik elektrického šoku a/alebo poranenia.



.....

Poznámka: Uzemňovací kolík taktiež poskytuje dobrú ochranu pred neočakávaným šumom vytváraným inými elektrickými zariadeniami v blízkosti, ktoré môžu rušiť výkon tohto výrobku.

- Tento výrobok používajte jedine s dodávanou súpravou siet'ového kábla. Ak potrebujete súpravu siet'ového kábla vymeniť, presvedčte sa, že nový siet'ový kábel spĺňa nasledujúce požiadavky: odpojiteľný typ, uvedený v UL/ certifikovaný podľa CSA, typ SPT-2, menovitý výkon aspoň 7A 125V, schválený VDE alebo ekvivalentný, maximálna dĺžka 4,6 metrov (15 stôp).

Vykonávanie servisných činností týkajúcich sa výrobku

Sami sa nepokúšajte vykonávať servisné činnosti týkajúce sa výrobku; otvorením a odstránením krytov sa vystavíte nebezpečným napätiam a iným nebezpečenstvám. Všetky servisné zásahy prenechajte kvalifikovaným servisným technikom.

Výrobok odpojte od prívodu elektrickej energie (zásuvky na stene) a zverte ho kvalifikovanému servisnému personálu ak:

- siet'ový kábel alebo zástrčka sú poškodené, prerezané alebo rozstrapkané
- na výrobok sa rozliala tekutina
- výrobok bol vystavený účinkom dažďa alebo vody
- výrobok spadol, alebo ak došlo k poškodeniu jeho skrinky
- výrobok vykazuje jasnú zmenu vo fungovaní, čo je náznakom potreby vykonania servisu
- výrobok nefunguje bežným spôsobom v prípade postupovania podľa pokynov na prevádzku



Poznámka: Nastavujte jedine tie ovládače, ktoré sú uvedené v návode na obsluhu, pretože nesprávne nastavenie ostatných ovládačov môže mať za následok poškodenie. Kvalifikovaný technik bude musieť následne vynaložiť veľké množstvo práce na obnovenie výrobku do normálneho prevádzkového stavu.

Potenciálne výbušné prostredia

Svoje zariadenie vypnite, ak sa nachádzate v potenciálne výbušnom prostredí a dodržiavajte všetky symboly a pokyny. Potenciálne výbušné prostredia zahŕňajú prostredia, v ktorých je zvyčajne doporučené vypnúť motor vozidla. Iskry v takýchto priestoroch by mohli spôsobiť výbuch alebo požiar a následne poranenie osôb a aj smrť. Zariadenie vypnite v blízkosti čerpacích staníc a servisných staníc. Na miestach uskladnenia PHM, skladoch a distribučných priestoroch, v chemických továrňach alebo na miestach, kde prebiehajú trhacie práce pomocou výbušnín dodržujte obmedzenia pre používanie rádiových zariadení. Priestory s potenciálne výbušným ovzduším sú často, avšak nie vždy označené. K týmto priestorom patria podpalubia lodí, zariadenia prepravy a skladovania chemikálií, vozidlá využívajúce kvapalný naftový plyn (ako je propán alebo bután) a priestory, v ktorých vzduch obsahuje chemikálie alebo súčasti ako je obilie, prach alebo kovový prach.

Dodatočné bezpečnostné informácie

Vaše zariadenie a jeho doplnky môžu obsahovať malé súčasti. Uchovávajte ich mimo dosahu malých detí.

Odporúčanie týkajúce sa ortuť

V prípade projektorov a elektronických výrobkov obsahujúcich LCD/CRT monitor: lampa(y) vo vnútri výrobku obsahuje(ú) ortuť a je nutné ju(ich) recyklovať, alebo zlikvidovať v súlade s miestnou, štátnou alebo federálnou legislatívou. Viac informácií získate u Aliancie elektronického priemyslu na stránke www.eiae.org. Informácie špecifické pre likvidáciu lampy nájdete na stránke www.lamprecycle.org.



Vyhlásenie o pixloch pre LCD

LCD jednotka je vyrobená pomocou vysoko presných výrobných techník. Predsa len však môže niekedy dôjsť vyhoreniu niektorých pixlov, alebo k ich zobrazeniu v podobe čiernych alebo červených bodov. Táto skutočnosť nemá vplyv na zaznamenaný obraz a nepredstavuje poruchu.



ENERGY STAR (v prípade vybraných modelov) predstavuje vládny program (verejný/súkromné partnerstvo) poskytujúci ľuďom kompetenciu na ochranu životného prostredia, a to nie nákladným spôsobom a bez obmedzenia kvality funkcií výrobku. Výrobky označené logom ENERGY STAR zabraňujú emisiám skleníkových plynov tým, že spĺňajú prísne pravidlá ohľadne energetickej efektívnosti stanovené americkou Agentúrou na ochranu životného prostredia (EPA) a Ministerstvom energetiky USA (DOE). V priemernej domácnosti sa 75% všetkej elektrickej energie spotrebovanej domácimi elektrickými zariadeniami spotrebuje počas doby, kedy sú výrobky vypnuté. Elektronické výrobky s označením ENERGY STAR v stave vypnutia spotrebujú až o 50% energie menej, ako je to v prípade bežných zariadení. Viac informácií nájdete na stránke <http://www.energystar.gov> a <http://www.energystar.gov/powermanagement>.

Ako partner ENERGY STAR, spoločnosť Acer Inc. stanovila, že tento výrobok spĺňa smernice ENERGY STAR o energetickej efektívnosti.



Poznámka: Hore uvedené vyhlásenie sa vzťahuje jedine na LCD monitory Acer označené logom ENERGY STAR.

Tento výrobok bol expedovaný s aktivovaním funkcie správy napájania:

- Po 15 minútach bez aktivity užívateľa prejde displej do režimu spánku.
- Po 30 minútach bez aktivity užívateľa prejde počítač do režimu spánku.
- Počítač z režimu spánku zaktivujete stlačením hlavného vypínača.

Tipy a informácie pre pohodlné používanie

Užívateľia počítačov sa môžu po dlhodobom používaní sť ažovať na namáhanie očí alebo bolesti hlavy. Užívateľia sú zároveň vystavení fyzickým poraneniam v prípade dlhých dŕb strávených pred počítačom. Dlhé pracovné doby, zlá poloha, zlé pracovné návyky, stres, neprimerané pracovné podmienky, osobné zdravie a ostatné faktory vo veľkej miere zvyšujú riziko vzniku fyzického poranenia.

Nesprávny spôsob používania počítača môže viesť k vzniku syndrómu karpálneho tunela, tendonitídy, tenosynovitídy alebo iných muskuloskeletálnych porúch. V rukách, ramenách, pleciach, na krku alebo chrbte sa môžu objaviť nasledujúce príznaky:

- strnulosť, páliaca alebo štipavá bolesť
- bolesť, bolestivosť alebo citlivosť
- bolesť, opuchy alebo bŕšenie
- stuhnutie alebo napätosť
- pocit chladu alebo slabosti

Ak sa u vás vyskytne niektorý z týchto príznakov, alebo akýkoľvek iný príznak, ktorý sa opakuje alebo pretrváva a spôsobuje sklúčenosť a/alebo bolesť a je spôsobený používaním počítača, okamžite navštívte svojho lekára a o tejto skutočnosti informujte odbor ochrany zdravia a bezpečnosti zriadený vašim zamestnávateľom.

Nasledujúca časť ponúka tipy na pohodlnú prácu s počítačom.

Nájdenie zóny pre pohodlnú prácu

Nájdite si svoju zónu pre pohodlnú prácu, nastavte uhol sledovania monitora; pomocou opierky nôh alebo zvýšenia výšky sedu si zabezpečte maximálne pohodlie. Postupujte podľa nasledujúcich tipov:

- vyhýbajte sa dlhodobému zotrvaniu v nehybnej polohe
- avyhňte sa hrbeniu dopredu a/alebo skláňaniu sa dozadu
- pravidelne sa postavte a poprechádzajte sa, čím odstránite zo svojich svalov na nohách napätie

Starostlivosť o zrak

Dlhodobé sledovanie, nosenie nesprávnych okuliarov alebo kontaktných šošoviek, nadmerné interiérové osvetlenie, zle zaostrenie obrazovky, veľmi malé typy písma a displeje s nízkym kontrastom môžu vaše oči namáhať. V nasledujúcich častiach je uvedené, ako znížiť namáhanie očí.

Oči

- Svoje oči nechajte často odpočinúť.
- Počas pravidelných prestávok sa pozrite mimo monitora; pozrite sa a zaostrite na vzdialený bod.
- Často žmurkajte, aby ste zabránili vysušovaniu očí.

Displej

- Displej udržiajte v čistote.
- Vaša hlava musí byť vyššie ako je horný okraj displeja a tak, aby ak sa budete pozerat' na stred displeja, bude váš zrak smerovat' nadol.
- Jas a/alebo kontrast displeja nastavte tak, aby ste dosiahli pohodlnú úroveň pre lepšiu čitateľnosť textu a čistotu obrázkov.
- Lesk a odrazy eliminujte pomocou:
 - umiestenia displeja takým spôsobom, aby bok displeja smeroval smerom k oknu alebo akémukoľvek inému zdroju svetla
 - minimalizovania izbového osvetlenia pomocou závesov, tienidiel alebo roliet
 - používania osvetlenia pracovného miesta
 - zmeny uhla sledovania displeja
 - používania filtra na zníženie lesku
 - používania štítu displeja, akým je napríklad kus kartónu predĺžený od predného horného okraja
- Zabráňte nastaveniu displeja do polohy s nevhodným uhlom sledovania.
- Vyhnite sa dlhodobému pozeraniu do jasných zdrojov svetla, akými sú otvorené okná.

Rozvíjanie dobrých pracovných návykov

Nasledujúce pracovné návyky rozvíjajte, aby ste takto dosiahli pohodlné a produktívne používanie počítača:

- Pravidelne a často si robte prestávky.
- Vykonávajte nejaké nat'ahovacie cviky.
- Čo najčastejšie sa nadýchajte čerstvého vzduchu.
- Pravidelne cvičte a udržiajte si zdravie svojho tela.



Declaration of Conformity

We,

Acer Computer (Shanghai) Limited

3F, No. 168 Xizang medium road, Huangpu District,
Shanghai, China

Contact Person: Mr. Easy Lai

Tel: 886-2-8691-3089 Fax: 886-2-8691-3000

E-mail: easy_lai@acer.com.tw

Hereby declare that:

Product: LCD Monitor

Trade Name: Acer

Model Number: V173

SKU Number: V173xxxx (x can be 0~9, A ~ Z or blank)

Is compliant with the essential requirements and other relevant provisions of the following EC directives, and that all the necessary steps have been taken and are in force to assure that production units of the same product will continue comply with the requirements.

EMC Directive 2004/108/EC as attested by conformity with the following harmonized standards:

- EN55022:2006, AS/NZS CISPR22:2006, Class B
- EN55024:1998 + A1:2001 + A2:2003
- EN61000-3-2:2000 +A2:2005, Class D
- EN61000-3-3:1995 + A1:2001+A2:2005

Low Voltage Directive 2006/95/EC as attested by conformity with the following harmonized standard:

- EN60950-1:2001

RoHS Directive 2002/95/EC on the Restriction of the Use of certain Hazardous Substances in Electrical and Electronic Equipment.

Easy Lai

Easy Lai / Director

Acer Computer (Shanghai) Limited

Federal Communications Commission

Declaration of Conformity

This device complies with Part 15 of the FCC Rules. Operation is subject to the following two conditions: (1) This device may not cause harmful interference, and (2) This device must accept any interference received, including interference that may cause undesired operation.

The following local manufacturer/importer is responsible for this declaration:

Product name:	17" LCD Monitor
Model number:	V173
SKU number:	V173xxxx (x can be 0 - 9, A - Z or blank)
Name of responsible party:	Acer America Corporation
Address of responsible party:	333 West San Carlos St. San Jose, CA 95110 USA
Contact person:	Acer Representative
Tel:	1-254-298-4000
Fax:	1-254-298-4147

Špeciálne poznámky ohľadne LCD monitorov	iii
Informácie pre vašu bezpečnosť a pohodlie	iii
Bezpečnostné pokyny	iii
Čistenie monitora	iii
Pripojenie/odpojenie zariadenia	iii
Prístupnosť	iv
Bezpečné počúvanie	iv
Varovania	iv
Používanie zdroja elektrického prúdu	iv
Vykonávanie servisných činností týkajúcich sa výrobku	v
Dodatočné bezpečnostné informácie	vi
Vyhlásenie o pixloch pre LCD	vi
Typy a informácie pre pohodlné používanie	vii
Federal Communications Commission	
Declaration of Conformity	xi
Rozbalenie	1
Namontovanie/odmontovanie podstavca	2
Nastavenie polohy obrazovky	2
Pripojenie sieťového kábla	3
Úspora energie	3
Kanál pre zobrazenie údajov (DDC)	3
Connector pin assignment	4
Tabuľka štandardnej synchronizácie	6
Inštalácia	7
Užívateľské ovládače	8
Ako prispôsobiť nastavenie	9
Správa pomocou funkcie Acer eColor Management	10
Užívateľ	11
Riešenie problémov	13
Režim VGA	13
Režim DVI	14

Rozbalenie

Po rozbalení škatule skontrolujte prítomnosť nasledujúcich súčastí a obalový materiál uschovajte pre prípad odoslania alebo prepravy monitora v budúcnosti.

LCD monitor



Návod na obsluhu



Stručný návod na spustenie

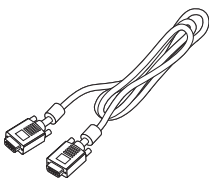
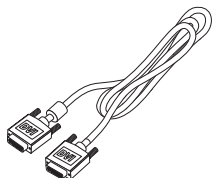

Kábel D-sub

Kábel DVI (iba modely s
duálnym vstupom)

Sieťový prírodný kábel

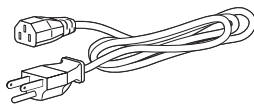

Audio kábel (Voliteľné)

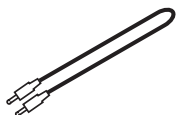

Namontovanie/odmontovanie podstavca

Namontovanie:

Nastavte uvoľňovacie tlačidlo na spodnej strane monitora do polohy zodpovedajúcich otvorov na spodnej časti podstavca.

Odmontovanie:

Podľa vyobrazenia stlačte uvoľňovacie tlačidlo a následne potiahnite v smere šípky, čím podstavec odpojíte.

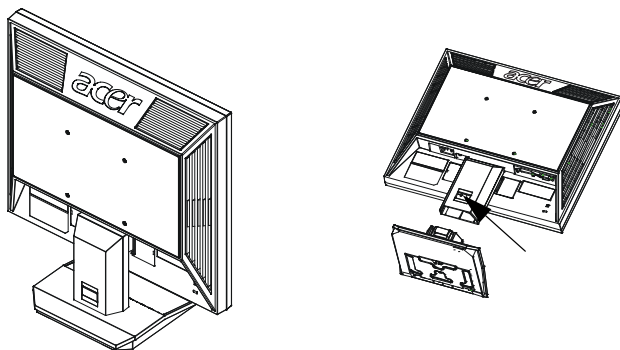

Nastavenie polohy obrazovky

Optimalizáciu polohy pre sledovanie môžete vykonať tak, že nastavíte naklonenie monitora uchopením okrajov monitora oboma rukami, ako je to zobrazené nižšie.

Monitor sa dá nastaviť na hodnote 15 stupňov nahor alebo 5 stupňov nadol.

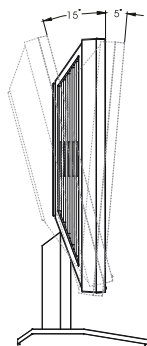

Pripojenie sieťového kábla

- Najprv overte, že vami používaný sieťový kábel je správneho typu a je vhodný pre vašu oblasť.
- Monitor je vybavený univerzálnym sieťovým prívodom, ktorý umožňuje prevádzku v pri hodnotách 100/120 V striedavého prúdu alebo 220/240 V striedavého prúdu. Nevyžaduje sa žiadne nastavenie zo strany užívateľa.
- Jeden koniec sieťového kábla zastrčte do vstupu pre napájanie a druhý koniec zastrčte do sieťovej zásuvky.
- V prípade jednotiek využívajúcich striedavý prúd hodnoty 120 V: Použite súpravu kábla uvedenú v zozname UL, vodič typu SVT a zástrčku s menovitou hodnotou 10 A/125 V.
- V prípade jednotiek využívajúcich striedavý prúd hodnoty 220/240 V: Použite súpravu kábla obsahujúcu kábel H05VV-F a zástrčku s menovitou hodnotou 10 A/250 V. Súprava kábla by mala obsahovať patričné bezpečnostné schválenia pre krajinu, v ktorej bude zariadenie nainštalované.

Úspora energie

Monitor bude prepnutý do režimu "úspory energie" pomocou ovládacieho signálu vyslaného ovládačom monitora, čoho signálom bude žltý LED indikátor napájania.

Režim	LEE indikátor
Svieti	Modrá
Úspora energie	Žltá

Režim úspory energie bude zachovaný dokiaľ ovládaci signál nezistí skutočnosť, že myš alebo klávesnica boli aktivované. Doba obnovenia z režimu "úspory energie" do režimu "zapnutia" je asi 3 sekundy.

Kanál pre zobrazenie údajov (DDC)

Kvôli jednoduchšej inštalácii a v prípade, ak váš systém podporuje protokol DDC, je monitor možné pripojiť bez nutnosti ručnej konfigurácie. DDC predstavuje komunikačný protokol, prostredníctvom ktorého monitor automaticky informuje hosťiteľský systém o jeho možnostiach, napríklad o podporovaných rozlíšeniach a zodpovedajúcej synchronizácii. Monitor podporuje štandard DDC2B.

Connector pin assignment

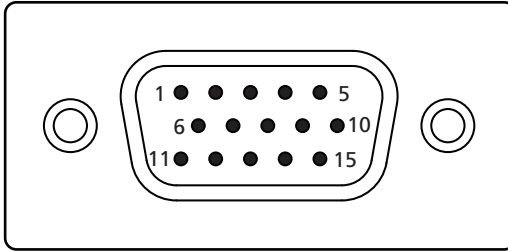

15-pin color display signal cable

PIN No.	Description	PIN No.	Description
1	Red	9	+5 V
2	Green	10	Logic ground
3	Blue	11	Monitor ground
4	Monitor ground	12	DDC-serial data
5	DDC-return	13	H-sync
6	R-ground	14	V-sync
7	G-ground	15	DDC-serial clock
8	B-ground		

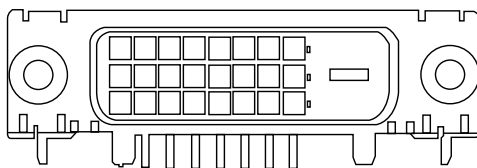

24-pin color display signal cable

PIN No.	Description	PIN No.	Description
1	TMDS data 2-	13	NC
2	TMDS data 2+	14	+5 V power
3	TMDS data 2/4 shield	15	GND (return for +5 V hsync.vsync)
4	NC	16	Hot-plug detection
5	NC	17	TMDS data 0-
6	DDC clock	18	TMDS data 0+
7	DDC data	19	TMDS data 0/5 shield
8	NC	20	NC
9	TMDS data 1-	21	NC
10	TMDS data 1+	22	TMDS clock shield
11	TMDS data 1/3 shield	23	TMDS clock+
12	NC	24	DDC TMDS clock-

Tabuľka štandardnej synchronizácie

Kvôli zníženiu počtu prispôbení pre rôzne nastavenia je monitor vybavený predvolenými, bežne používanými režimami nastavenia, ktoré sú vedené v tabuľke nižšie. Kvôli optimálnemu nastaveniu sa užívateľovi odporúča vykonať Auto Setup (Automatické nastavenie) pomocou šablóny Windows "Full Screen (Na celú obrazovku)", alebo pomocou šablóny uloženej na dodávanom disku. Ak žiadny z predvolených režimov nevyhovuje, užívateľ môže v rámci užívateľského režimu vytvoriť vlastný preferovaný režim. Monitor dokáže v pamäti uchovať až deväť užívateľských režimov. Jedinou podmienkou pre uloženie vo forme užívateľského režimu je, aby informácie o novom zobrazení mali 1 kHz rozdiel v prípade horizontálnej frekvencie alebo 1Hz rozdiel v prípade vertikálnej frekvencie, alebo aby polarita synchronizačného signálu boli iné, než polarita pre prednastavené režimy.

Režim		Rozlíšenie		
1	VGA	720 x 400	70	Hz
2	VGA	620 x 480	59,94	Hz
3	MAC	620 x 480	66,66	Hz
4	VESA	620 x 480	72	Hz
5	VESA	620 x 480	75	Hz
6		648 x 500	57,7	Hz
7	VESA	800 x 600	56,25	Hz
8	VESA	800 x 600	60	Hz
9	VESA	800 x 600	72	Hz
10	VESA	800 x 600	75	Hz
11	MAC	832 x 624	74,55	Hz
12	VESA	1024 x 768	60	Hz
13	VESA	1024 x 768	70	Hz
14	VESA	1024 x 768	75	Hz
15	VESA	1152 x 864	75	Hz
16	VESA	1280 x 960	60	Hz
17	VESA	1280 x 1024	60	Hz
18	VESA	1280 x 1024	75	Hz

Inštalácia

Inštaláciu monitora k host'ovskému systému vykonáte pomocou dolu uvedených krokov:

Kroky

- 1 Pripojte video kábel
 - a Vypnite monitor aj počítač.
 - b K počítaču pripojte video kábel VGA.
 - c Pripojte digitálny kábel (iba v prípade modelov s duálnym vstupom).
 - (1) Vypnite monitor aj počítač.
 - (2) Pripojte jeden koniec 24 kolíkového DVI kábla k zadnej strane monitora a druhý koniec pripojte k portu na počítači.
- 2 Pripojte sieťový kábel
Najprv pripojte sieťový kábel k monitoru a následne kábel pripojte k správnej uzemnenej sieťovej prírodnej zásuvke.
- 3 Zapnite monitor a počítač
Najprv zapnite monitor a potom zapnite počítač. Toto poradie je veľmi dôležité.
- 4 Ak monitor nefunguje správne, kvôli rozpoznaniu problému si pozrite časť o riešení problémov.

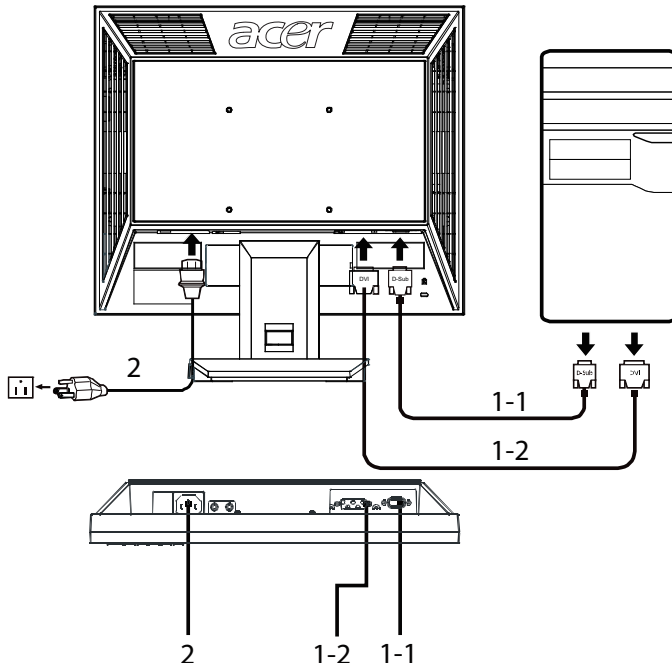

Užívateľské ovládače

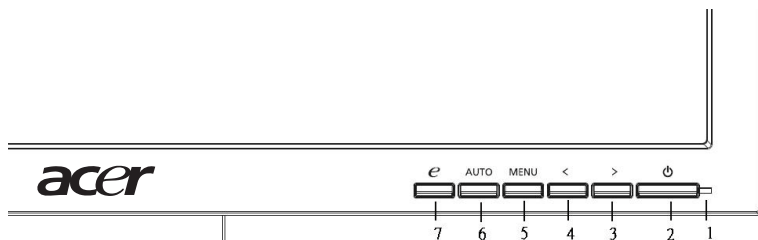

Ovládače na prednom paneli

- 1 **LED indikátor napájanie:** Ak svieti, znamená to, že napájanie je zapnuté.
- 2 **Sieťový vypínač:** Zapína a vypína napájanie.
- 3.4 **< / > :** Stlačte < alebo > pre pohyb na požadovanú funkciu; stlačením Enter funkciu vyberiete. Stlačte < alebo > aby ste zmenili nastavenia pre aktuálnu funkciu.
- 5 **Menu/Enter:** V prípade vypnutia OSD zaktivujte OSD menu alebo v prípade zapnutia OSD aktivujte/deaktivujte nastavenie funkcie.
- 6 **Tlačidlo pre automatické nastavenie/Ukončenie:**
 - a Ak je OSD menu aktívne, toto tlačidlo bude mať funkciu tlačidla pre ukončenie. (OSD menu).
 - b Ak je OSD menu vypnuté, stlačením tohto tlačidla počas dvoch sekúnd zaktivujete funkciu automatického nastavenia. Funkcia Auto Adjustment (Automatické nastavenie) sa používa pre nastavenie horizontálnej polohy, vertikálnej polohy, synchronizácie a zaostrenia.
- 7 **Spúšťací kláves/Ukončenie:**
 - a Ak je OSD menu aktívne, toto tlačidlo bude mať funkciu tlačidla pre ukončenie. (opustiť OSD menu).
 - b Ak je OSD menu vypnuté, stlačte toto tlačidlo, ak si želáte vybrať režim pre variant.

Ako prispôbiť nastavenie

- 1 Stlačte tlačidlo **Menu** , aby ste zaktivovali okno OSD.
- 2 Stlačte < alebo > s cieľom vybrať požadovanú funkciu.
- 3 Stlačte opäť tlačidlo **Menu** , čím vyberiete funkciu, ktorú chcete nastaviť.
- 4 Stlačte < alebo > , aby ste zmenili nastavenia pre aktuálnu funkciu.
- 5 Za účelom ukončenia a uloženia vyberte funkciu Exit (Ukončenie). Ak si želáte prispôbiť akúkoľvek inú funkciu, zopakujte kroky 2 až 4.

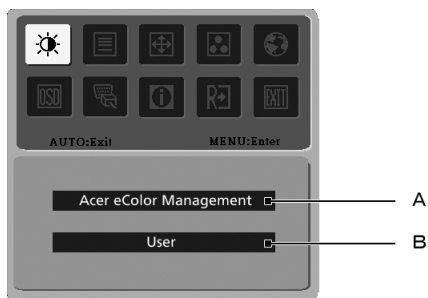

- A **Správa pomocou funkcie Acer eColor Management:** Pri voľbe položky "Acer eColor Management (Správa pomocou funkcie Acer eColor Management)" sa zobrazí OSD pre funkciu Acer eColor Management.
- B **Užívateľ:** Ak zvolíte "Užívateľ", zobrazí sa štandardný OSD.



I. Iba v prípade režimu analógového vstupu





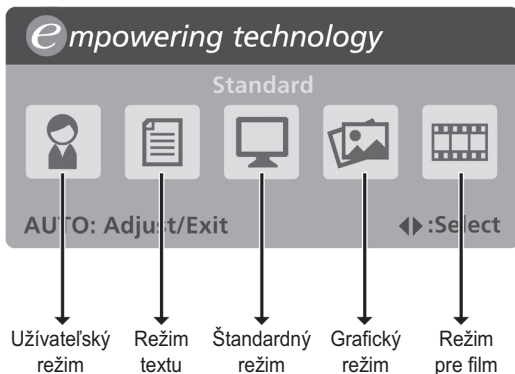

II. Iba v prípade režimu digitálneho vstupu

Správa pomocou funkcie Acer eColor Management















- Pokyny na obsluhu
 - 1 Stlačte spúšťací kláves *e* , čím otvoríte OSD pre funkciu správy pomocou funkcie Acer eColor Management a získate prístup do režimov pre variant.
 - 2 Stlačte "<" alebo ">" a zvolíte režim.
 - 3 Stlačením tlačidla pre automatické nastavenie potvrdíte režim a spustíte automatické nastavenie.











- Funkcie a výhody

Ikona hlavného menu	Položka podriadeného menu	Popis
	Užívateľský režim	Definované používateľom. Nastavenia je možné jemne doladiť tak, aby vyhovovali akejkoľvek situácii.
	Režim textu	Optimálne vyváženie jas a kontrastu s cieľom predísť únave zraku. Najpohodnejší spôsob pre čítanie textu na obrazovke.
	Štandardný režim	Predvolené nastavenia; odráža schopnosť prirodzeného zobrazenia.
	Grafický režim	Vylepšuje farby a zdôrazňuje jemný detail. Obrázky a filmy sú zobrazené v sýtych farbách s ostrými detailmi.
	Režim pre film	Zobrazuje scény v najčistejších detailoch. Obrázky a filmy sú zobrazené v sýtych farbách s ostrými detailmi.

Užívateľ

Ikona hlavného menu	Ikona podriadenéh o menu	Položka podriadeného menu	Popis
		Kontrast	Nastavuje kontrast medzi popredím a pozadím v rámci obrazu na obrazovke.
		Jas	Nastavuje jas pozadia v rámci obrazu na obrazovke
		ACM	ACM (Správa prispôsobiteľného kontrastu) Prepínač pre zap./vyp. ACM, predvoľba je Vyp. .
		Zaostrenie	Nastavuje zaostrenie obrazu (k dispozícii iba v prípade analógového režimu).
		Synchronizácia	Nastavuje synchronizáciu obrazu (k dispozícii iba v prípade analógového režimu).
		Horizontálna poloha	Nastavuje horizontálnu polohu OSD (k dispozícii iba v prípade analógového režimu).
		Vertikálna poloha	Nastavuje vertikálnu polohu OSD (k dispozícii iba v prípade analógového režimu).
	nie je k dispozícii	Teplé	Nastavuje teplotu farieb na teplú bielu.
	nie je k dispozícii	Studené	Nastavuje teplotu farieb na studenú bielu.
		Užívateľ/červená	Nastavuje intenzitu červenej.
		Užívateľ/zelená	Nastavuje intenzitu zelenej.
		Užívateľ/modrá	Nastavuje intenzitu modrej.

Ikona hlavného menu	Ikona podriadenéh o menu	Položka podriadeného menu	Popis
	nie je k dispozícii	English	Voľba jazyka.
	nie je k dispozícii	繁體中文	
		Deutsch	
		Français	
		Español	
		Italiano	
		简体中文	
		日本語	
		Suomi	Iba OSD s verzou EMEA.
		Nederlands	
		Русский	
		Horizontálna poloha	Nastavuje horizontálnu polohu OSD.
		Vertikálna poloha	Nastavuje vertikálnu polohu OSD.
		Časový limit pre OSD	Nastavuje časový limit pre OSD.
	nie je k dispozícii	Analógový	Vyberá vstupný signál z analógového zdroja (D-Sub).
	nie je k dispozícii	Digitálny (iba modely s duálnym vstupom)	Vyberá vstupný signál z digitálneho zdroja (DVI) (iba modely s duálnym vstupom).
	nie je k dispozícii	DDC/CI	Zapína/vypína podporu DDC/CI.
	nie je k dispozícii	Informácie	Zobrazuje rozlíšenie H/V frekvenciu, vstupný port a sériové číslo pre aktuálny vstup.
	nie je k dispozícii	Resetovanie	Vymaže zmeny vykonané v rámci automatickej konfigurácie a nastaví teplotu farieb na studené.
	nie je k dispozícii	Ukončiť	Uloží zmeny zrealizované užívateľom a zatvorí OSD.

Riešenie problémov

Pred tým, ako svoj LCD monitor odošlete do servisu, pozrite si prosím dolu uvedený zoznam s cieľom zistiť, či problém nedokážete zistiť sami.

Režim VGA

Problém	Stav LED indikátora	Náprava
Bez obrazu	Modrý	Pomocou OSD nastavte jas a kontrast na maximálnu hodnotu alebo vykonajte resetovanie na predvolené hodnoty.
	Nesvieti	Skontrolujte hlavný vypínač. Skontrolujte, či je sieťový kábel správne pripojený k monitoru.
	Žltý	Skontrolujte, či je signálny kábel pre video správne pripojený k zadnej strane monitora. Skontrolujte, či je systém zapnutý alebo či nie je v režime úspory energie/ pohotovostnom režime.
Nestabilný obraz		Skontrolujte, či sú technické špecifikácie grafickej karty a monitora v zhode; nehoda môže byť dôsledkom nehody frekvencie vstupného signálu.
Nie normálny obraz	Obraz sa stráca, nie je v strede, je v rámci obrazovky príliš veľký alebo príliš malý.	Pomocou OSD nastavte zaostrenie, synchronizáciu, horizontálnu a vertikálnu polohu pri nie štandardných signáloch. V rámci svojho systému skontrolujte nastavenie pre displej. V prípade strácajúceho sa obrazu zvolte iné rozlíšenie alebo iný vertikálny obnovovací kmitočet.
		Pred výmenou alebo odpojením signálneho kábla, alebo pred vypnutím monitora počkajte po nastavení veľkosti obrazu niekoľko sekúnd.

Režim DVI

Problém	Stav LED indikátora	Náprava
Bez obrazu	Modrý	Pomocou OSD nastavte jas a kontrast na maximálnu hodnotu alebo vykonajte resetovanie na predvolené hodnoty.
	Nesvieti	Skontrolujte hlavný vypínač. Skontrolujte, či je sieťový kábel správne pripojený k monitoru.
	Žltý	Skontrolujte, či je signálny kábel pre video správne pripojený k zadnej strane monitora. Skontrolujte, či je systém zapnutý alebo či nie je v režime úspory energie/ pohotovostnom režime.