

Acer LCD Monitör

Kullanım Kılavuzu

Copyright © 2007. Acer Incorporated.
All Rights Reserved.

Acer LCD Monitor User's Guide
Original Issue: 11/2007

Changes may be made periodically to the information in this publication without obligation to notify any person of such revisions or changes. Such changes will be incorporated in new editions of this manual or supplementary documents and publications. This company makes no representations or warranties, either expressed or implied, with respect to the contents hereof and specifically disclaims the implied warranties of merchantability or fitness for a particular purpose.

Record the model number, serial number, purchase date and place of purchase information in the space provided below. The serial number and model number are recorded on the label affixed to your computer. All correspondence concerning your unit should include the serial number, model number and purchase information.

No part of this publication may be reproduced, stored in a retrieval system, or transmitted, in any form or by any means, electronically, mechanically, by photocopy, recording or otherwise, without the prior written permission of Acer Incorporated.

Acer LCD Monitor User's Guide

Model number: _____

Serial number: _____

Date of purchase: _____

Place of purchase: _____

Acer and the Acer logo are registered trademarks of Acer Incorporated. Other companies' product names or trademarks are used herein for identification purposes only and belong to their respective companies.

LCD monitörle ilgili özel notlar

Aşağıdakiler bir LCD monitörde normaldir ve bir sorun olduğunu göstermez.

- Florasan ışığın yapısı nedeniyle, ekran ilk kullanımda titreyebilir. Titreşimi engellemek için güç düğmesini kapatın ve sonra tekrar açın.
- Kullandığınız masaüstü şablonuna göre, ekranda eşitsiz bir parlaklık görebilirsiniz.
- seviye oLCD ekranı % 99.99 veya daha fazla etkili piksele sahiptir. Kayıp piksel veya her zaman yanan piksel gibi hatalar % 0.01 oranında olabilir.
- LCD ekranın yapısı nedeniyle, aynı resim saatler boyunca gösterildiğinde, resim değiştirildikten sonra önceki ekranın en son görüntüsü kalabilir. Bu durumda, resim değiştirilerek veya güç düğmesinden birkaç saat kapatılarak ekran yavaşça düzeltilebilir.

Güvenliğiniz ve rahatınız için bilgiler

Güvenlik talimatları

Bu talimatlarını dikkatle okuyun. Bu belgeyi ileride kullanım için saklayın. Üründe işaretlenen tüm uyarılara ve talimatlara uyun.

Monitörünüzü temizleme

Monitörü temizlerken lütfen bu kılavuzlara dikkatle uyun:

- Temizlemeden önce monitörü her zaman fişten çekin.
- Ekranı, dolabin önünü ve yanlarını silmek için yumuşak bir giysi kullanın.

Aygıtı takma / çıkarma

LCD monitörü güce takarken veya güçten çıkarırken aşağıdaki talimatlara uyun:

- Güç kablosunu AC güç çıkışına takmadan önce monitörün altlığına takıldığından emin olun.
- Herhangi bir kablo bağlamadan veya güç kablosunu yerinden çıkarmadan LCD monitörün ve bilgisayarın kapalı olduğundan emin olun.
- Sistemde birden fazla güç kaynağı varsa, güç kaynaklarından tüm elektrik kablolarını çıkararak sistemden elektriği kesin.

Erişebilirlik

Elektrik kablosunu taktığınız prizin kolay erişilebilir olduğundan ve donanımın kullanıcıya mümkün olduğunda yakın yerleştirildiğinden emin olun. Donanımdan elektriği kesmeniz gerektiğinde, elektrik kablosunu prizden çıkardığınızdan emin olun.

Güvenli dinleme

İşitme duyunuz korumak için şu talimatlara uyun.

- Sesi açıkça ve rahatça, kirli ses olmadan duyana kadar ses seviyesini yavaşça yükseltin.
- Kulaklarınız alıştıktan sonra ses seviyesini arttırmayın.
- Yüksek ses seviyelerinde müzik dinlediğiniz zaman miktarını kısıtlayın.
- Ses seviyesini ortam gürültüsünü engellemek amacıyla arttırmaktan kaçının.
- Yakınıınızda konuşan insanları duyamıyorsanız ses seviyesini azaltın.

Uyarılar

- Bu ürünü suya yakın yerde kullanmayın.
- Bu ürünü dengesiz bir arabaya, ayaklığa ya da masaya yerleştirmeyin. Ürün düşerse, ciddi derecede hasar görebilir.
- Ürünün güvenli çalışmasını sağlamak ve aşırı ısınmasını önlemek amacıyla havalandırma için yuvalar ve delikler bırakılmıştır. Bu delikler engellenmemeli ya da kapatılmamalıdır. Delikler ürünü yatağa, kanepeye, kilime ya da benzer diğer yüzeylere konularak kesinlikle engellenmemelidir. Bu ürün, uygun havalandırma sağlanmadıkça radyatör veya kalorifer peteği üzerine ya da yakınına veya yerleşik tesisata kesinlikle konulmamalıdır.
- Tehlikeli voltaj noktalarına ya da yangın ya da elektrik şokuna neden olabilecek kısa parçalara temas edebileceğinden bu ürüne kabin yuvaları yoluyla herhangi bir şey kesinlikle sokmayın. Ürüne kesinlikle hiçbir çeşit sıvı dökmeyin.
- İç parçaların hasar görmesini ve pillerin sızmasını önlemek için, ürünü titreten bir yüzeye koymayın.
- Spor, egzersiz ya da herhangi bir titreten ortamda kesinlikle kullanmayın, bu durum muhtemelen beklenmeyen kısa devreye ya da rotor cihazlarının zarar görmesine neden olacaktır.

Elektrik gücünün kullanılması

- Bu ürün işaretleme etiketinde gösterilen elektrik gücü tipinde çalıştırılmalıdır. Mevcut güç tipinden emin değilseniz, satıcınıza ya da yerel elektrik şirketine danışın.
- Elektrik kablosuna hiçbir şeyin dayanmasına izin vermeyin. Bu ürünü insanların kablolarına basabileceği yerlere yerleştirmeyin.
- Bu ürünle birlikte bir uzatma kablosu kullanılırsa, uzatma kablosuna takılan donanımın toplam amper değerinin uzatma kablosunun amper değerini geçmediğinden emin olun. Ayrıca, duvar prizine takılı tüm ürünlerin toplam değerinin sigortanın değerini geçmediğinden emin olun.

- Çok sayıda cihaz takarak prize, kabloya veya yuvaya aşırı yük yüklemeyin. Tüm sistem yükü devre parçası değerinin %80'ini geçmemelidir. Anahtarlı uzatma kabloları kullanılırsa, yük anahtarlı uzatma kablosunun giriş değerinin %80'ini geçmemelidir.
- Bu ürünün güç kablosunda üç telli topraklı fiş bulunmaktadır. Fiş sadece topraklı prize uyar. Güç kablosu fişini takmadan önce prizinin uygun bir şekilde topraklandığından emin olun. Topraklanmamış prize fiş takmayın. Ayrıntılar için elektrikçinize danışın.



.....

Uyarı! Topraklama çivisi bir güvenlik özelliğidir. Düzgün topraklanmayan prizinin kullanılması elektrik şokuna ve/veya yaralanmaya neden olabilir.



.....

Not:Ayrıca topraklama çivisi, bu ürünün performansını engelleyebilecek yakındaki diğer elektrikli cihazların ürettiği beklenmeyen parazite karşı iyi koruma sağlar.

- Ürünü sadece verilen güç kaynağı kablo seti ile birlikte kullanın. Elektrik kablosu setini değiştirmeniz gerektiğinde, yeni elektrik kablosunun aşağıdaki gereklilikleri karşıladığından emin olun: çıkarılabilir tip, UL listeli/CSA onaylı, SPT-2 tipi, minimum 7A 125V oranlı, VDE ya da eşdeğeri onaylı, maksimum 4.6 metre (15 ayak) uzunluğunda.

Ürün onarımı

Kapakların açılması ya da çıkarılması tehlikeli voltaj noktaları ya da diğer risklere maruz bırakabileceği için bu ürüne kendiniz onarmaya çalışmayın. Tüm onarım işleri için yetkili servisi personeline danışın.

Şu durumlarda bu ürünü prizden çıkarın ve onarım için yetkili servis personeline danışın:

- elektrik kablosu ya da fiş hasar gördüğünde, kesildiğinde ya da aşındığında
- ürüne sıvı döktüğünde
- ürün yağmura ya da suya maruz kaldığında
- ürün düştüğünde ya da kasası hasar gördüğünde
- ürünün performansında servis gerektiğini gösteren belirgin bir değişiklik olduğunda
- aşağıdaki çalıştırma talimatlarına uyduktan sonra ürün normal çalışmazsa



.....

Not: Diğer kontrollerin yanlış ayarlanması ürünün hasar görmesine neden olabileceği ve ürünün normal durumuna geri dönmesi için yetkili bir teknisyen tarafından sık sık kapsamlı iş gerektireceği için sadece çalıştırma talimatlarının kapsadığı kontrollerini ayarlayın.

Potansiyel olarak patlayıcı ortamlar

Potansiyel olarak patlayıcı ortamı olan alanlarda cihazınızı kapatın ve tüm işaretlere ve talimatlara uyun. Potansiyel olarak patlayıcı olan ortam, genelde aracınızın motorunu durdurmanızın söylendiği alanları içerir. Bu gibi alanlardaki kıvılcımlar patlama ya da yangına neden olabilir ve bu durumlar ciddi yaralanmalar ve hatta ölümlü sonuçlanabilir. Aygıtı hizmet istasyonlarının yanındaki gaz pompalarında kapatın. Yakıt depoları, saklama ve dağıtım alanları, kimyasal fabrikaları veya halen patlamanın devam ettiği yerlerde radyo ekipmanının kullanımı ile ilgili sınırlamalara uyun. Potansiyel olarak patlayıcı olan ortamların bulunduğu alanlar sık sık, ancak her zaman değil, işaretlenir. Teknelerin güverte altı, kimyasal aktarım veya saklama tesisleri, likit petrol gazı (propan ya da butan gibi) kullanan araçlar ve havada kimyasal veya tane, toz veya metal tozu gibi parçacıkların olduğu bölgeleri içerir.

Ek güvenlik bilgileri

Cihazınız ve aksesuarları küçük parçalar içerebilir. Küçük çocuklardan uzak tutunuz.

Cıva ile ilgili bilgi

LCD/CRT monitör ya da ekran içeren projektörlerde ya da elektronik cihazlarda: Bu ürünün içindeki lamba(lar) cıva içerebilir ve yerel, devlet ya da federal yasalara göre geri dönüştürülmeli ya da atılmalıdır. Daha fazla bilgi için, www.eiae.org adresindeki Elektronik Sanayisi İttifakı'nı arayın. Lambalarla ilgili yok etme bilgisi için, www.lamprecycle.org sitesini kontrol edin.



LCD piksel açıklaması

LCD birimi ileri teknoloji imalat teknikleriyle üretilmiştir. Yine de, bazı pikseller arada sırada yanlışlıkla yanabilir veya siyah ya da kırmızı olarak gözükabilir.. Bunun kaydedilen resme bir etkisi yoktur ve bir bozukluk sayılmaz.



ENERGY STAR (seçili modellerde) kişilere çevrelerini uygun maliyetli bir şekilde korumalarını ve bunu kalite veya ürün özelliklerinden fedakarlıkta bulunmadan yapmalarını sağlayan bir hükümet programıdır (kamu / özel ortaklığı). ENERGY STAR'ı kazanan ürünler, ABD Çevresel Koruma Acentası (EPA) ve ABD Enerji Bölümü (DOE) tarafından belirlenen sıkı enerji etkinliği talimatlarına uyarak sera gazı emisyonlarını önler. Ortalama bir evde, evdeki elektikli eşyaları çalıştırmak için kullanılan tüm elektrik toplamının % 75'i ürünler kapalıyken tüketilir. ENERGY STAR tescilli ev elektronik ürünleri, kapalı durumdakten geleneksel ekipmanlardan % 50'ye kadar varan

oranlarda daha az enerji tüketir. Daha fazla bilgi için <http://www.energystar.gov> ve <http://www.energystar.gov/powermanagement>.

Bir ENERGY STAR ortağı olarak, Acer Inc. bu ürünün enerji etkinliğinde ENERGY STAR talimatlarına uyduğunu belirlemiştir.



Not: Yukarıdaki açıklama sadece ENERGY STAR logosu olan bir Acer LCD monitör için geçerlidir.

Bu ürün güç yönetimine açık olarak gönderilmiştir:

- 15 dakikalık kullanıcı hareketsizliğinde ekranın Uyku modu etkinleşir.
- 30 dakikalık kullanıcı hareketsizliğinde bilgisayarın Uyku modu etkinleşir.
- Güç düşmesine basarak bilgisayarın Uyku modundan uyandırabilirsiniz.

Rahat bir kullanım için ipuçları ve bilgi

Bilgisayar kullanıcıları uzun kullanımlarsan sonra göz ve baş ağrısından şikayet edebilir. Kullanıcılar ayrıca bilgisayar önünde uzun saatler çalışma sonrasında fiziksel yaralanma riskindedirler. Uzun çalışma süreleri, kötü duruş şekli, kötü çalışma alışkanlıkları, stres, yetersiz çalışma koşulları, kişisel sağlık ve diğer faktörler fiziksel yaralanma riskini oldukça arttırmaktadır.

Uygun olmayan bilgisayar kullanım şekilleri karpal tünel sendromu, tendonit, tenosivonit veya diğer kas-iskelet sistemi hastalıklarına neden olabilir. Eller, bilekler, kollar, omuzlar, boyun ve sırtta aşağıdaki belirtiler ortaya çıkabilir:

- Uyuşukluk, veya yanma veya kaşınma hissi
- Ağrı, şişme veya hassasiyet
- Acı, şişme veya çarpıntı
- Tutulma veya sertlik
- Üşüme veya zayıflık

Bu belirtilere, veya bilgisayar kullanımıyla ilgili herhangi diğer nükseden veya devamlı rahatsızlıklar ve / veya ağrılara sahipseniz, derhal bir doktora danışın ve şirketinizin sağlık ve güvenlik bölümüne haber verin.

Aşağıdaki bölüm, daha rahat bilgisayar kullanımı için ipuçları vermektedir.

Rahat olduğunuz alanı bulma

Monitörü görme açınızı ayarlayarak, ayak koyma yeri kullanarak, veya maksimum rahatlık için oturma yüksekliğinizi kaldırarak en rahat olduğunuz alanı bulun.

Aşağıdaki ipuçlarını uygulayın:

- Tek bir duruş şeklinde uzun süre durmaktan kaçının
- İleri doğru sarkmaktan veya geriye yaslanmaktan kaçının
- Bacak kaslarınızdaki gerginliği atmak için düzenli olarak ayağa kalkıp etrafta gezinin

Görüşünüze dikkat etme

Uzun izleme süreleri, yanlış gözlük veya lens takmak, kamaşma, aşırı oda ışıklandırması, kötü odaklanmış ekranlar, çok ufak harf karakterleri ve düşük kontrastlı ekranlar gözlerinizi yorabilir. Aşağıdaki bölümler göz yorulmasını nasıl azaltabileceğinizle ilgili tavsiyeler sunar.

Gözler

- Gözlerinizi belli aralıklarla dinlendirin.
- Monitörden uzağa bakarak ve uzak bir noktaya odaklanarak gözlerinize düzenli olarak molalar verdirin.
- Gözlerinizin kurumasını önlemek için aralıklarla göz kırpın.

Ekran

- Ekranınızı temiz tutun.
- Başınızı ekranın üst kısmından daha yüksek bir seviyede tutun, böylece gözleriniz ekranın ortasına bakarken aşağı doğru bakmış olur.
- Yazıları daha iyi okuyabilmek ve grafikleri daha net görebilmek için, ekran parlaklığını ve / veya kontrastını rahat bir seviyeye ayarlayın.
- Kamaşma ve yansımaları şu şekilde önleyin:
 - Ekranınızı kenar tarafı pencereye veya herhangi bir ışık kaynağına dönecek şekilde konumlandırın
 - Perde, panjur veya gölgelik kullanarak oda ışığını azaltın
 - Çalışma ışığı kullanın
 - changing the display's viewing angle
 - Kamaşmayı önleyici filtre kullanın
 - Ekranın üst ön tarafından uzatılan bir karton parçası gibi, vizörler kullanın
- Ekranınızı garip bir izleme açısına ayarlamaktan kaçının.
- Açık pencereler gibi parlak ışık kaynaklarına uzun zaman boyunca bakmaktan kaçının.

İyi çalışma alışkanlıkları edinin

Bilgisayarınızı daha rahat ve üretken kullanmak için aşağıdaki çalışma alışkanlıklarını edinin:

- Düzenli ve sık olarak kısa aralar verin.
- Bazı esneme hareketleri yapın.
- Mümkün olduğunca temiz hava soluyun.
- Düzenli egzersiz yapın ve vücut sağlığını koruyun.



Declaration of Conformity

We,

Acer Computer (Shanghai) Limited

3F, No. 168 Xizang medium road, Huangpu District,
Shanghai, China

Contact Person: Mr. Easy Lai

Tel: 886-2-8691-3089 Fax: 886-2-8691-3000

E-mail: easy_lai@acer.com.tw

Hereby declare that:

Product: LCD Monitor

Trade Name: Acer

Model Number: V173

SKU Number: V173xxx (x can be 0~9, A ~ Z or blank)

Is compliant with the essential requirements and other relevant provisions of the following EC directives, and that all the necessary steps have been taken and are in force to assure that production units of the same product will continue comply with the requirements.

EMC Directive 2004/108/EC as attested by conformity with the following harmonized standards:

- EN55022:2006, AS/NZS CISPR22:2006, Class B
- EN55024:1998 + A1:2001 + A2:2003
- EN61000-3-2:2000 +A2:2005, Class D
- EN61000-3-3:1995 + A1:2001+A2:2005

Low Voltage Directive 2006/95/EC as attested by conformity with the following harmonized standard:

- EN60950-1:2001

RoHS Directive 2002/95/EC on the Restriction of the Use of certain Hazardous Substances in Electrical and Electronic Equipment.

Easy Lai

Easy Lai / Director

Acer Computer (Shanghai) Limited

Federal Communications Commission Declaration of Conformity

This device complies with Part 15 of the FCC Rules. Operation is subject to the following two conditions: (1) This device may not cause harmful interference, and (2) This device must accept any interference received, including interference that may cause undesired operation.

The following local manufacturer/importer is responsible for this declaration:

Product name:	17" LCD Monitor
Model number:	V173
SKU number:	V173xxxx (x can be 0 - 9, A - Z or blank)
Name of responsible party:	Acer America Corporation
Address of responsible party:	333 West San Carlos St. San Jose, CA 95110 USA
Contact person:	Acer Representative
Tel:	1-254-298-4000
Fax:	1-254-298-4147

LCD monitörle ilgili özel notlar	iii
Güvenliğiniz ve rahatınız için bilgiler	iii
Güvenlik talimatları	iii
Monitörünüzü temizleme	iii
Aygıtı takma / çıkarma	iii
Erişebilirlik	iv
Güvenli dinleme	iv
Uyarılar	iv
Elektrik gücünün kullanılması	iv
Ürün onarımı	v
Ek güvenlik bilgileri	vi
LCD piksel açıklaması	vi
Rahat bir kullanım için ipuçları ve bilgi	vii
Federal Communications Commission	
Declaration of Conformity	x
Pakedi Açma	1
Altlığı takma / çıkarma	2
Ekran konumunu ayarlama	2
Elektrik kablosunu takma	3
Güç Koruma	3
Görüntü Veri Kanalı (DDC)	3
Connector pin assignment	4
Standart zaman tablosu	6
Kurulum	7
Kullanıcı kontrolleri	8
Ayarlar nasıl değiştirilir	9
Acer eColor Yönetimi:	10
Kullanıcı	11
Sorun Giderme	13
VGA modu	13
DVI modu	14

Pakedi Açma

Kutuyu açtığınızda aşağıdaki maddelerin mevcut olduğundan lütfen emin olun, ve ileride monitörü göndermek veya taşımak gerekirse diye paketlenme maddelerini saklayın.

LCD Monitör



Kullanım kılavuzu



Hızlı başlangıç kılavuzu



D-sub kablosu

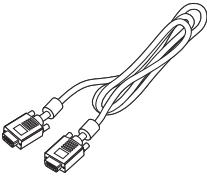

DVI kablosu (sadece çift-girişli modellerde)

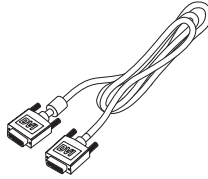

AC güç kablosu

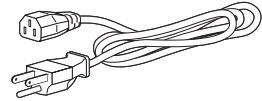

Ses kablosu
(isteğe bağlı)

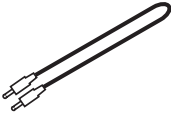

Altlığı takma / çıkarma

Takma:

Monitörün dibindeki açma düğmesini altlığın dibindeki denk düşen yuvayla eşleştirin.

Çıkarma:

Gösterildiği gibi bırakma düğmesine basın, sonra altlığı çıkarmak için ok yönünde çekin.

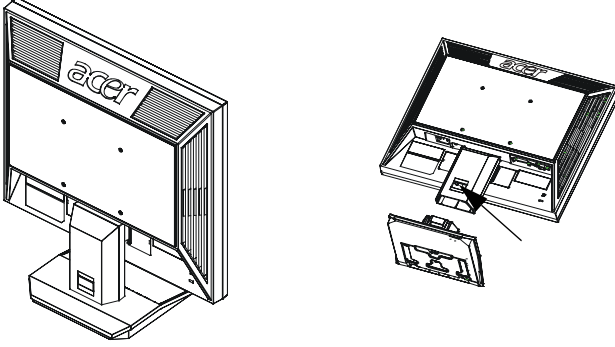

Ekran konumunu ayarlama

İzleme konumunu ayarlamak için, aşağıdaki gösterildiği gibi iki elinizle monitörün kenarlarından tutarak monitör eğimini ayarlayabilirsiniz. Monitör 15 derece yukarıya ve 5 derece aşağıya ayarlanabilir.

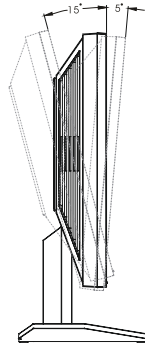

Elektrik kablosunu takma

- Önce, kullandığınız güç kablosunun alanınız için gereken doğru tip olduğundan emin olun.
- Monitörün evrensel bir güç kaynağı vadır, ve 100/120 V AC veya 220/240 V AC gerilim alanında çalışmasına izin verir. Kullanıcının ayar yapmasına gerek yoktur.
- Güç kablosunun bir ucunu AC girişine, diğer ucunu ise AC prizine takın.
- 120 V AC kullanan birimler için:
UL listeli kablo seti, SVT tipi hat ve 10 A/125 V oranlı fiş kullanın.
- 220/240 V AC kullanan birimler için:
H05VV-F kablo ve 10 A/250 V oranlı fişten oluşan bir kablo seti kullanın. Kablo seti, ekipmanın takılacağı ülkede uygun olan güvenlik onaylarına sahip olmalıdır.

Güç Koruma

Kehribar-renkli güç LED'i tarafından da gösterildiği gibi, monitör, ekran kumandasının kontrol sinyaliyle beraber "güç kurtarma" moduna geçecektir.

Mod	LED ışığı
Açık	Mavi
Güç Koruma	Kehribar

Güç saklama modu, bir kontrol sinyali alınana veya klavye ya da mouse etkinleştirilene kadar korunacaktır. "Güç saklama" modundan "açık" konumuna kadar olan toparlanma süresi 3 saniyedir.

Görüntü Veri Kanalı (DDC)

Kurulumu daha kolay yapmak adına, sisteminiz DDC protokolünü desteklediği sürece, monitör tak-ve-çalıştır yapılabilir. DDC, monitörün otomatik olarak merkezi sisteme yeteneklerini bildirdiği bir iletişim protokolüdür: örneğin, desteklenen çözünürlükler ve karşılık gelen zamanlamalar. Monitör DDC2B standartını destekler.

Connector pin assignment

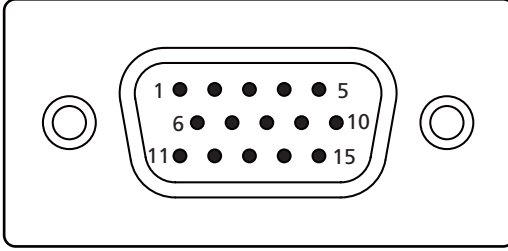

15-pin color display signal cable

PIN No.	Description	PIN No.	Description
1	Red	9	+5 V
2	Green	10	Logic ground
3	Blue	11	Monitor ground
4	Monitor ground	12	DDC-serial data
5	DDC-return	13	H-sync
6	R-ground	14	V-sync
7	G-ground	15	DDC-serial clock
8	B-ground		

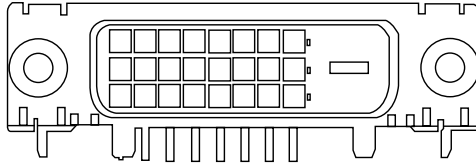

24-pin color display signal cable

PIN No.	Description	PIN No.	Description
1	TMDS data 2-	13	NC
2	TMDS data 2+	14	+5 V power
3	TMDS data 2/4 shield	15	GND (return for +5 V hsync.vsync)
4	NC	16	Hot-plug detection
5	NC	17	TMDS data 0-
6	DDC clock	18	TMDS data 0+
7	DDC data	19	TMDS data 0/5 shield
8	NC	20	NC
9	TMDS data 1-	21	NC
10	TMDS data 1+	22	TMDS clock shield
11	TMDS data 1/3 shield	23	TMDS clock+
12	NC	24	DDC TMDS clock-

Standart zaman tablosu

Farklı ayarların değerlerini düşürmek için, aşağıdaki tabloda verilen, monitörün varsayılan, ortak olarak kullanılan ayar modları vardır. En uygun ayarlar için, kullanıcının Windows "Tam Ekran" şablonunun altındaki Otomatik Ayarlamayı çalıştırması veya verilen diskteki şablonu kullanması tavsiye edilir. Varsayılan modların hiçbiri uygun değilse, kullanıcılar, kullanıcı modunda tercih ettikleri modları yarayıp saklayabilirler. Monitör dokuz kullanıcı modunu saklayabilir. Kullanıcı modu olarak kaydedilmesinin tek koşulu, yeni gösterge bilgisinin 1 kHz yatay frekans veya 1 Hz dikey frekans farklı olması, veya eşzaman sinyal kutuplarının varsayılan modlardan farklı olması gerekmektedir.

Mod		Çözünürlük		
1	VGA	720 x 400	70	Hz
2	VGA	620 x 480	59.94	Hz
3	MAC	620 x 480	66.66	Hz
4	VESA	620 x 480	72	Hz
5	VESA	620 x 480	75	Hz
6		648 x 500	57.7	Hz
7	VESA	800 x 600	56.25	Hz
8	VESA	800 x 600	60	Hz
9	VESA	800 x 600	72	Hz
10	VESA	800 x 600	75	Hz
11	MAC	832 x 624	74.55	Hz
12	VESA	1024 x 768	60	Hz
13	VESA	1024 x 768	70	Hz
14	VESA	1024 x 768	75	Hz
15	VESA	1152 x 864	75	Hz
16	VESA	1280 x 960	60	Hz
17	VESA	1280 x 1024	60	Hz
18	VESA	1280 x 1024	75	Hz

Kurulum

Monitörü ana bilgisayara kurmak için, lütfen aşağıdaki adımları takip edin:

Adımlar

- 1 Video kablosunu bağlayın
 - a Hem monitörün hem de bilgisayarın kapalı olduğundan emin olun
 - b VGA video kablosunu bilgisayara bağlayın.
 - c Dijital kabloyu takın (sadece çift girişli modeller için).
 - (1) Hem monitörün hem de bilgisayarın kapalı olduğundan emin olun
 - (2) 24-pinli DVI kablonun bir ucunu monitörün arkasına, diğer ucunu bilgisayar yuvasına takın.
- 2 Elektrik kablosunu takın.
Güç kablosunu monitöre, daha sonra düzgünce topraklanmış bir AC prize takın.
- 3 Monitörü ve bilgisayarı açın
Önce monitörü, sonra bilgisayarı açın. Bu sıra çok önemlidir.
- 4 Monitör düzgün olarak çalışmazsa, sorunu teşhis etmek için lütfen Arıza Giderme bölümüne göz atın.

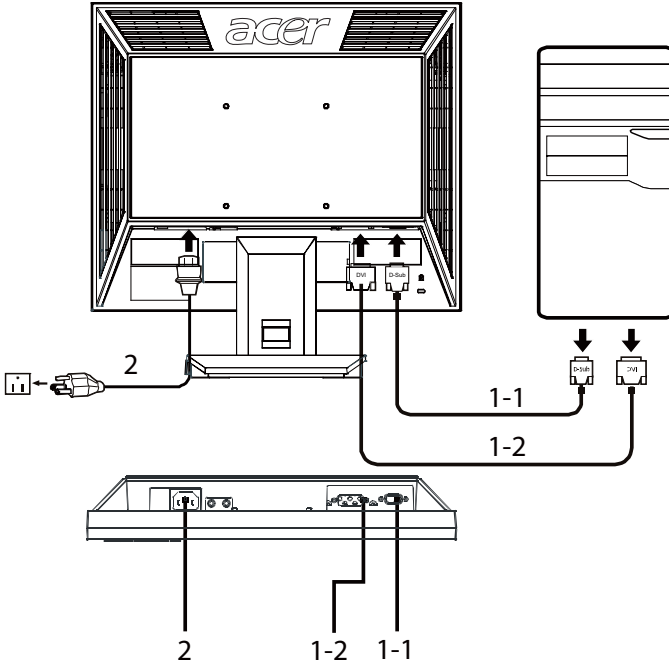

Kullanıcı kontrolleri

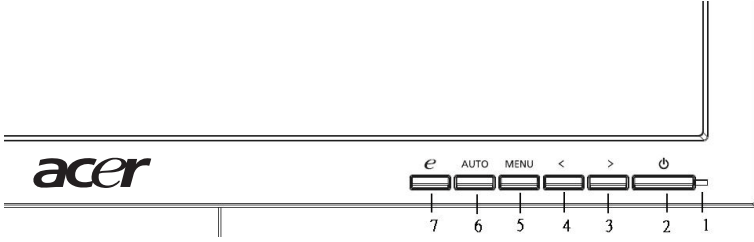

Ön panel kontrolleri

- 1 **Güç LED'i:** Gücün açık olduğunu belirtmek için yanar.
- 2 **Güç anahtarı:** Gücü açıp kapatır.
- 3.4 **< / > :** İstenen işleve doğru hareket etmek için, < veya > tuşuna basın, işlevi seçmek için Enter'e basın. Mevcut işlevin ayarlarını değiştirmek için < veya > tuşuna basın.
- 5 **Menü/Gir:** OSD kapalıyken OSD menüsünü etkinleştirir veya OSD açıkken ayarlama işlevini etkinleştirir / devre dışı bırakır.
- 6 **Otomatik ayarlama düğmesi / Çıkış:**
 - a. OSD menüsü etkinken, bu düğme çıkış tuşu olarak çalışır (OSD menü).
 - b. OSD menüsü devre dışındayken, Otomatik Ayarlama işlevini etkinleştirmek için bu düğmeye iki saniye basılı tutun. Otomatik Ayarlama işlevi Hpo'ları, Vpoları, Saat ve Odağı ayarlamak için kullanılır.
- 7 **Açma Anahtarı / Çıkış:**
 - a. OSD menüsü etkinken, bu düğme çıkış tuşu olarak çalışır (OSD menüden çıkar).
 - b. OSD menüsü devre dışındayken, senaryo modunu seçmek için bu düğmeye basın.

Ayarlar nasıl değiştirilir

- 1 OSD penceresini etkinleştirmek için **Menü** düğmesine basın.
- 2 İstlenen işlevi seçmek için < veya > düğmesine basın.
- 3 Ayarlamak istediğiniz işlevi seçmek için **Menü** düğmesine tekrar basın.
- 4 Mevcut işlevin ayarlarını değiştirmek için < veya > tuşuna basın.
- 5 Kaydedip çıkmak için, çıkış işlevini seçin. Diğer işlevleri ayarlamak isterseniz, 2 ve 4. adımları tekrarlayın.

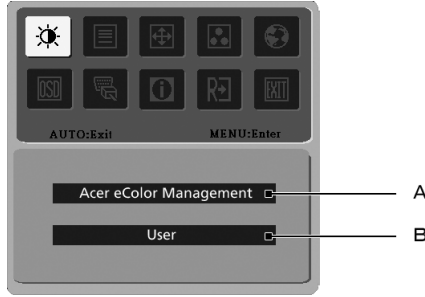

- A **Acer eColor Yönetimi:** "Acer eColor Yönetimi" seçiliyse, Acer eColor Yönetimi OSD'si çıkacaktır.
- B **Kullanıcı:** "Kullanıcı" seçiliyse, standart OSD çıkacaktır.



I. Sadece analog-giriş modu

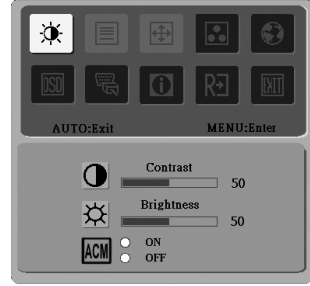



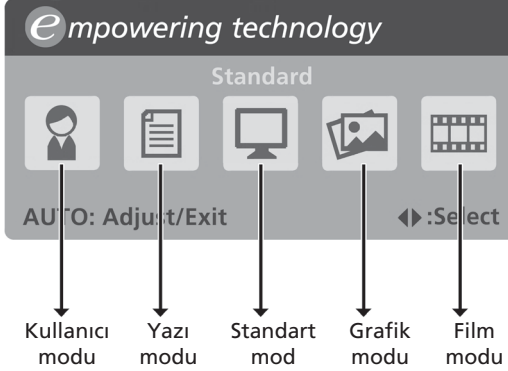

II. Sadece dijital-giriş modu

Acer eColor Yönetimi:















- Çalıştırma Talimatları
 - 1 Acer eColor Yönetimi OSD'sini açmak ve senaryo modlarına erişmek için Güç Anahtarı'na basın *e*.
 - 2 Modu seçmek için "<" veya ">"a basın.
 - 3 Modu doğrulamak ve Otomatik Ayarlamayı çalıştırmak için Otomatik Ayarlama düğmesine basın.











- Özellikler ve yararları

Ana menü ikonu	Alt menü maddesi	Tanım
	Kullanıcı modu	Kullanıcı tarafından belirlenen Ayarlar her duruma uyması için iyice ayarlanabilir.
	Yazı modu	Göz yorgunluğunu önlemek için en uygun parlaklık ve kontrast dengesi. Ekrandaki yazıları okumak için en rahat yol.
	Standart mod	Varsayılan ayarlar, yerel görüntü yeteneğini yansıtır
	Grafik modu	Renkleri zenginleştirir ve ince detayları vurgular. Filmler ve hareketli resimler keskin detaylarla canlı renklerde gözükür.
	Film modu	Sahneleri en net detayda gösterir. Filmler ve hareketli resimler keskin detaylarla canlı renklerde gözükür.

Kullanıcı

Ana menü ikonu	Alt menü ikonu	Alt menü maddesi	Tanım
		Kontrast	Ekrandaki resmin önplanıyla arkaplanı arasındaki karşıtlığı ayarlar.
		Parlaklık	Ekrandaki resmin arka plan parlaklığını ayarlar.
		ACM	ACM (Uyumsal Kontrast Yönetimi) ACM Açık / Kapalı anahtarı, varsayılan Kapalı .
		Odak	Resim odağını ayarlar (sadece analog modda vardır).
		Saat	Resim saatini ayarlar (sadece analog modda vardır).
		Y. Konum	OSD'nin yatay konumunu ayarlar (sadece analog modda vardır).
		D. Konum	OSD'nin dikey konumunu ayarlar (sadece analog modda vardır).
	YOK	Ilık	Renk sıcaklığını ılık beyaza ayarlar.
	YOK	Soğuk	Renk sıcaklığını soğuk beyaza ayarlar.
		Kullanıcı / kırmızı	Kırmızının yoğunluğunu ayarlar.
		Kullanıcı / yeşil	Yeşilin yoğunluğunu ayarlar.
		Kullanıcı / mavi	Mavinin yoğunluğunu ayarlar.

Ana menü ikonu	Alt menü ikonu	Alt menü maddesi	Tanım	
		YOK	English	Dil seçimi.
		YOK	繁體中文	
			Deutsch	
			Français	
			Español	
			Italiano	
			简体中文	
			日本語	
			Suomi	Sadece EMEA sürümü OSD'de
			Nederlands	
		Русский		
		Y. Konum	OSD'nin yatay konumunu ayarlar.	
		D. Konum	OSD'nin dikey konumunu ayarlar.	
		OSD ZamanAşımı	OSM zaman aşımını ayarlar	
	YOK	Analog	Analogdan giriş sinyalini seçer (D-sub).	
	YOK	Dijital (sadece çift-girişli modellerde)	Dijitalden giriş sinyalini seçer (DVI) (sadece çift-girişli modellerde)	
	YOK	DDC/CI	DDC/CI desteğini açıp kapatır	
	YOK	Bilgi	Mevcut girişin çözünürlüğünü, Y / D frekansını, giriş portunu ve seri numarasını gösterir.	
		YOK	Sıfırlama	Otomatik konfigürasyon değişikliklerini temizler ve renk sıcaklığını soğuğa ayarlar.
		YOK	Çıkış	Kullanıcı değişikliklerini kaydeder ve OSD'yi kapatır.

Sorun Giderme

LCD monitörünüzü servise göndermeden önce, sorunu kendi başınıza teşhis edip edemeyeceğinizi görmek için lütfen aşağıdaki sorun giderme listesini kontrol edin.

VGA modu

Sorun	LED durumu	Çözüm
Görünen resim yok	Mavi	OSD'yi kullanarak, parlaklık ve kontrastı maksimuma ayarların veya varsayılan ayarlarına sıfırlayın.
	Kapalı	Güç anahtarını kontrol edin. Güç kablosunun monitöre doğru olarak takılıp takılmadığını kontrol edin.
	Kehribar	Video sinyal kablosunun monitörün arkasına doğru olarak takılıp takılmadığını kontrol edin. Bilgisayar sisteminin açık olup olmadığını, güç koruma / bekleme modunda olup olmadığını kontrol edin.
Dengediz resim		Grafik adaptörünün ve monitörün teknik özelliklerinin uygun olup olmadığını kontrol edin, giriş sinyal frekansının uyuşmamasının nedeni bu olabilir.
Anormal görüntü	Resimler kayıp, ekranın ortasında değil, ekranda çok geniş veya çok küçük.	OSD'yi kullanarak, odak, saat, Y-konum ve D-konumu, standart olmayan sinyallerle ayarlayın.
		Sisteminizdeki görüntü ayarlarını kontrol edin. Kayıp bir resim olması durumunda, lütfen başka bir çözünürlük veya dikey tazeleme oranı seçin.
		Resmin boyutunu ayarladıktan sonra, sinyal kablosunu değiştirmeden veya çıkarmadan, ya da monitörü kapatmadan önce bir kaç saniye bekleyin.

DVI modu

Sorun	LED durumu	Çözüm
Görünen resim yok	Mavi	OSD'yi kullanarak, parlaklık ve kontrastı maksimuma ayarların veya varsayılan ayarlarına sıfırlayın.
	Kapalı	Güç anahtarını kontrol edin. Güç kablosunun monitöre doğru olarak takılıp takılmadığını kontrol edin.
	Kehribar	Video sinyal kablosunun monitörün arkasına doğru olarak takılıp takılmadığını kontrol edin. Bilgisayar sisteminin açık olup olmadığını, güç koruma / bekleme modunda olup olmadığını kontrol edin.