

Monitor LCD Acer

Ghid de utilizare

Copyright © 2007. Acer Incorporated.
All Rights Reserved.

Acer LCD Monitor User's Guide
Original Issue: 11/2007

Changes may be made periodically to the information in this publication without obligation to notify any person of such revisions or changes. Such changes will be incorporated in new editions of this manual or supplementary documents and publications. This company makes no representations or warranties, either expressed or implied, with respect to the contents hereof and specifically disclaims the implied warranties of merchantability or fitness for a particular purpose.

Record the model number, serial number, purchase date and place of purchase information in the space provided below. The serial number and model number are recorded on the label affixed to your computer. All correspondence concerning your unit should include the serial number, model number and purchase information.

No part of this publication may be reproduced, stored in a retrieval system, or transmitted, in any form or by any means, electronically, mechanically, by photocopy, recording or otherwise, without the prior written permission of Acer Incorporated.

Acer LCD Monitor User's Guide

Model number: _____

Serial number: _____

Date of purchase: _____

Place of purchase: _____

Acer and the Acer logo are registered trademarks of Acer Incorporated. Other companies' product names or trademarks are used herein for identification purposes only and belong to their respective companies.

Note speciale privind monitoarele LCD

Următoarele sunt normale la monitoarele LCD și nu indică nicio problemă.

- Datorită naturii luminii fluorescente, ecranul poate pâlpâi în timpul utilizării inițiale. Opritiți întrerupătorul și apoi porniți-l din nou pentru a vă asigura de dispariția tremurului.
- Puteți descoperi o luminozitate ușor neuniformă pe ecran, în funcție de modelul de desktop utilizat.
- Ecranul LCD are 99,99% sau mai mult pixeli efectivi. Poate include pete de 0,01% sau mai puțin, precum un pixel lipsă sau un pixel aprins mereu.
- Datorită naturii ecranului LCD, atunci când aceeași imagine este afișată timp de mai multe ore, poate rămâne o imagine reflex a ecranului anterior după comutarea imaginii. În acest caz, ecranul se recuperează încet schimbând imaginea sau oprind întrerupătorul timp de câteva ore.

Informații pentru siguranța și confortul dvs.

Instrucțiuni de siguranță

Citiți cu atenție aceste instrucțiuni. Păstrați acest document pentru consultări ulterioare. Respectați avertizările și urmați instrucțiunile specificate pe produs.

Curățarea monitorului

Respectați cu atenție aceste indicații când curățați monitorul:

- Deconectați întotdeauna monitorul înainte de curățare.
- Utilizați o cârpă moale pentru ștergerea ecranului și a părții frontale și laterale ale carcasei.

Conectarea/deconectarea dispozitivului

Respectați instrucțiunile următoare când conectați și deconectați alimentarea monitorului LCD:

- Asigurați-vă că monitorul este atașat suportului său înainte de conectarea cordonului de alimentare la borna de ieșire de c.a.
- Asigurați-vă că atât monitorul LCD, cât și calculatorul sunt oprite înainte de conectarea oricăror cabluri sau deconectarea cordonului de alimentare.
- Dacă sistemul are mai multe surse de alimentare, deconectați alimentarea sistemului deconectând toate cordonurile de alimentare de la sursele de alimentare.

Accesibilitatea

Asigurați-vă că borna de ieșire la care conectați cordonul de alimentare este ușor accesibilă și că este amplasată cât mai aproape posibil de operatorul echipamentului. Atunci când trebuie să deconectați alimentarea echipamentului, nu uitați să deconectați cordonul de alimentare de la borna de ieșire electrică.

Ascultarea în siguranță

Pentru a vă proteja auzul, respectați următoarele instrucțiuni.

- Măriți volumul treptat, până când îl auziți clar și confortabil, fără distorsiuni.
- După setare, nu măriți volumul sonor după ce urechile s-au adaptat la nivelul curent.
- Limitați durata de timp în care ascultați muzică la volum ridicat.
- Evitați mărirea volumului sonor pentru a acoperi zgomotul ambiant.
- Reduceți volumul sonor dacă nu mai auziți persoanele care vorbesc lângă dvs.

Avertizări

- Nu utilizați produsul în apropierea apei.
- Nu așezați produsul pe un cărucior, un stand sau o masă instabile. Dacă produsul cade, se poate deteriora grav.
- Sloturile și orificiile sunt prevăzute pentru ventilație, asigurându-se o funcționare fiabilă a produsului și protejarea sa împotriva supraîncălzirii. Aceste orificii nu trebuie să fie blocate sau acoperite. Pentru a evita blocarea orificiilor, nu așezați niciodată produsul pe pat, pe canapea, pe covor sau pe o suprafață similară. Acest produs nu trebuie amplasat niciodată lângă sau pe un radiator de căldură, pe un calorifer sau într-o structură închisă (cu excepția cazului în care aceasta este ventilată corespunzător).
- Nu introduceți niciodată obiecte în produs prin sloturi, deoarece aceste obiecte ar putea atinge puncte sau componente proeminente conectate la tensiuni periculoase, ceea ce ar putea cauza incendii sau electrocutări. Evitați vărsarea oricărui lichid pe produs sau în interiorul acestuia.
- Pentru a evita deteriorarea componentelor interne și a preveni scurgerile de electrolit din baterii, nu plasați produsul pe suprafețe care vibrează.
- Nu utilizați niciodată produsul în încăperi situate sub săli de sport sau oricare alte medii supuse vibrațiilor, deoarece se pot produce scurtcircuite sau deteriorări ale componentelor interne.

Alimentarea cu energie electrică

- Acest produs trebuie alimentat numai de la tipul de sursă indicat pe etichetă. Dacă nu sunteți sigur de tipul de alimentare de care dispuneți, consultați distribuitorul sau compania locală de furnizare a energiei electrice.
- Nu așezați niciun fel de obiecte pe cordonul de alimentare. Nu amplasați produsul în locuri unde se poate călca pe cordonul de alimentare.
- Dacă utilizați un cordon prelungitor pentru alimentarea electrică a produsului,

asigurați-vă că intensitatea nominală a echipamentului nu depășește intensitatea nominală a cordonului prelungitor. De asemenea, asigurați-vă că intensitatea nominală totală pentru toate produsele conectate la priza de perete nu depășește intensitatea nominală a siguranței corespunzătoare.

- Nu supraîncărcați borna de ieșire, ștecherul sau priza de curent prin conectarea prea multor dispozitive. Sarcina totală a sistemului nu trebuie să depășească 80% din intensitatea nominală a bransamentului. Dacă se utilizează ștechere, sarcina nu trebuie să depășească 80% din intensitatea nominală de intrare a ștecherului.
- Cordonul de alimentare al acestui produs este echipat cu o fișă de conectare trifilară cu legare la pământ. Fișa se conectează numai la o bornă de ieșire cu legare la pământ. Înainte de conectarea fișei cordonului de alimentare, asigurați-vă că borna de ieșire este legată la pământ în mod corespunzător. Nu conectați fișa la o bornă de ieșire nelegată la pământ. Pentru detalii, contactați un electrician.



.....

Atenție! Clema de punere la pământ este un element de siguranță. Utilizarea unei borne de ieșire nelegată corespunzător la pământ poate cauza electrocutarea și/sau rănirea unor persoane.



.....

Notă: Clema de punere la pământ asigură și o protecție bună împotriva zgomotului neașteptat produs de alte echipamente electrice din apropiere, care pot interfera cu funcționarea acestui produs.

- Conectați produsul la sursa de alimentare numai prin intermediul cordonului de alimentare furnizat. Dacă este necesară înlocuirea cordonului de alimentare, asigurați-vă că noul cordon se conformează următoarelor cerințe: tip detașabil, listat UL/certificat CSA, tip SPT-2, minim 7 A 125 V, aprobat VDE sau echivalent, lungime maximă de 4,6 metri (15 picioare).

Depanarea produsului

Nu încercați să efectuați dvs. înșivă operații de service asupra produsului; deschiderea sau îndepărtarea carcaselor vă poate expune la tensiuni periculoase și la alte riscuri. Pentru toate operațiile de service, contactați un personal de service calificat.

Deconectați produsul de la priza de perete și contactați un personal calificat pentru service atunci când:

- cordonul de alimentare este deteriorat, tăiat sau uzat
- s-a vărsat lichid în produs
- produsul a fost expus la ploaie sau la apă
- produsul a fost scăpat jos sau carcasa s-a deteriorat
- produsul manifestă modificări evidente ale performanțelor funcționale, indicând necesitatea efectuării unor operații de service
- produsul nu funcționează normal în condițiile respectării instrucțiunilor de utilizare



Notă: Reglați numai acele controale prezentate în instrucțiunile de utilizare, deoarece reglarea necorespunzătoare a altor controale poate cauza defecțiuni și va necesita operații de durată ale unui tehnician calificat în vederea restabilirii funcționării normale a produsului.

Medii potențial explozibile

Opriți dispozitivul atunci când vă aflați în orice zonă cu atmosferă potențial explozibilă și respectați toate semnele și instrucțiunile. Atmosfere potențial explozibile există și în zonele unde, în mod normal, vi se recomandă oprirea motorului vehiculului. În aceste zone, scânteile pot provoca explozii sau incendii cauzatoare de răni sau decesul unor persoane. Opriți dispozitivul lângă pompele de benzină din stațiile de service. Respectați interdicțiile de utilizare a echipamentelor radioemitoare în zonele de depozitare și de distribuire a carburanților, în uzinele chimice sau în locurile unde se desfășoară explozii controlate. Frecvent – însă nu întotdeauna –, zonele cu atmosferă potențial explozibilă sunt marcate explicit. Acestea includ punțile inferioare ale vapoarelor, zonele de transferare sau de depozitare a substanțelor chimice, vehiculele care utilizează gaz petrolifer lichid (de exemplu propan sau butan) și zonele unde aerul conține substanțe chimice sau particule precum granule, praf sau pulberi metalice.

Informații de siguranță suplimentare

Dispozitivul și elementele adiționale pot conține componente de dimensiuni mici. Nu permiteți accesul copiilor mici la aceste componente.

Reciclarea mercurului

Pentru proiectoarele sau produsele electronice care conțin monitoare sau afișaje LCD/CRT:

lămpile din acest produs conțin mercur și trebuie reciclate sau eliminate conform legislației locale, naționale sau federale. Pentru informații suplimentare, contactați Electronic Industries Alliance la www.eiae.org. Pentru informații privind eliminarea lămpilor, accesați www.lamprecycle.org.



Declarația cu privire la pixelii unității LCD

Unitatea LCD este produsă cu tehnici de fabricație de înaltă precizie. Cu toate acestea, unii pixeli pot avea ocazional omisiuni de aprindere sau pot apărea ca puncte negre sauroșii. Acest lucru nu afectează imaginea înregistrată și nu constituie o disfuncționalitate.



ENERGY STAR (pentru modele selectate) este un program guvernamental (parteneriat public/privat) care conferă persoanelor capacitatea de protecție a mediului într-un mod eficient și fără sacrificarea calității sau a caracteristicilor produsului. Produsele din programul ENERGY STAR previn emisiile de gaze cu efect de seră, prin respectarea normelor stricte de eficiență energetică stabilite de Agenția de protecție a mediului (EPA) din S.U.A. și de Departamentul energiei (DOE) din S.U.A. În medie, 75% din electricitatea totală utilizată pentru alimentarea produselor electronice dintr-o locuință este consumată în timp ce produsele sunt oprite. Produsele electronice cu certificare ENERGY STAR aflate în poziția oprit utilizează cu până la 50% mai puțină energie decât echipamentele convenționale. Pentru informații suplimentare, consultați <http://www.energystar.gov> și <http://www.energystar.gov/powermanagement>.

Ca partener ENERGY STAR, Acer Inc. a stabilit că acest produs respectă normele ENERGY STAR de eficiență energetică.



.....

Notă: Declarația de mai sus este aplicabilă numai monitoarelor LCD Acer cu siglă ENERGY STAR.

Acest produs a fost livrat cu activarea gestionării consumului de energie:

- Activarea modului Stare de repaus al afișajului după 15 minute de inactivitate.
- Activarea modului Stare de repaus al calculatorului după 30 minute de inactivitate.
- Revenirea calculatorului din modul Stare de repaus prin apăsarea butonului de alimentare.

Sfaturi și informații pentru o utilizare confortabilă

Utilizatorii de calculator se pot plânge de oboseală vizuală și dureri de cap după o utilizare prelungită. De asemenea, utilizatorii riscă rănirea fizică după lucrul în fața calculatorului timp îndelungat. Perioadele lungi de lucru, poziția incorectă, obiceiurile de lucru proaste, stresul, condițiile de lucru neadecvate, sănătatea personală și alți factori măresc considerabil riscul de rănire fizică.

Utilizarea incorectă a calculatorului poate duce la sindromul durerii carpiene, tendinită, tenosinovită sau alte boli muscularo-scheletice. Următoarele simptome pot apărea la mâini, încheieturi, brațe, umeri, ceafă sau spate:

- amorțeală, sau o senzație de arsură sau de furnicătură
- durere continuă, disconfort sau sensibilitate
- durere, inflamație sau palpație
- rigiditate sau încordare
- răceală sau slăbiciune

Dacă aveți aceste simptome, sau orice alt disconfort și/sau durere persistentă sau recurentă legată de utilizarea calculatorului, consultați imediat un doctor și informați departamentul de siguranță și sănătate al companiei.

Secțiunea următoarea furnizează sfaturi pentru o utilizare mai confortabilă a calculatorului.

Găsirea zonei de confort

Găsiți-vă zona de confort prin reglarea unghiului de vizualizare al monitorului, utilizarea unui suport pentru picioare sau ridicarea înălțimii de ședere pentru obținerea unui nivel maxim de confort. Respectați următoarele sfaturi:

- evitați menținerea unei poziții fixe prea mult timp
- evitați aplecarea în față și/sau în spate
- ridicați-vă și plimbați-vă regulat pentru detensionarea mușchilor picioarelor

Protejarea ochilor

Orele prelungite de vizualizare, purtarea ochelarilor sau a lentilelor de contact incorecte, strălucirea supărătoare, iluminarea excesivă a camerei, ecranele focalizate incorect, seturile de caractere foarte mici și afișajele cu contrast scăzut vă pot solicita ochii. Secțiunile următoare furnizează sugestii privind reducerea oboselii vizuale.

Ochii

- Odihniți-vă ochii în mod frecvent.
- Faceți pauze regulate, luându-vă privirea de la monitor și focalizând un punct îndepărtat.
- Clipiți frecvent pentru a preveni uscarea ochilor.

Afișajul

- Păstrați afișajul curat.
- Păstrați capul la un nivel mai ridicat decât marginea superioară a afișajului, astfel încât ochii să privească în jos când priviți în mijlocul afișajului.
- Reglați luminozitatea și/sau contrastul afișajului la un nivel confortabil pentru lizibilitatea îmbunătățită a textului și claritatea grafică.
- Eliminați strălucirea supărătoare și reflexiile prin:
 - amplasarea afișajului astfel încât partea laterală să fie așezată spre fereastră sau spre orice sursă de lumină
 - minimizarea iluminării camerei prin utilizarea draperiilor, storurilor sau jaluzelelor

- utilizarea unei lampe
- modificarea unghiului de vizualizare al afișajului
- utilizarea unui filtru de reducere a strălucirii
- utilizarea unei viziere, precum o bucată de carton prelungită de la marginea superioară frontală a afișajului
- Evitați reglarea afișajului la un unghi de vizualizare incomod.
- Evitați să priviți la surse de lumină strălucitoare, precum ferestrele deschise, perioade lungi de timp.

Dezvoltarea obiceiurilor de lucru bune

Dezvoltați următoarele obiceiuri de lucru pentru a face utilizarea calculatorului mai relaxantă și productivă:

- Faceți pauze scurte în mod regulat și des.
- Executați exerciții de întindere.
- Respirați aer proaspăt cât mai des posibil.
- Faceți gimnastică și mențineți-vă un corp sănătos.



Declaration of Conformity

We,

Acer Computer (Shanghai) Limited

3F, No. 168 Xizang medium road, Huangpu District,
Shanghai, China

Contact Person: Mr. Easy Lai

Tel: 886-2-8691-3089 Fax: 886-2-8691-3000

E-mail: easy_lai@acer.com.tw

Hereby declare that:

Product: LCD Monitor

Trade Name: Acer

Model Number: V193

SKU Number: V193xxxx (x can be 0~9, A ~ Z or blank)

Is compliant with the essential requirements and other relevant provisions of the following EC directives, and that all the necessary steps have been taken and are in force to assure that production units of the same product will continue comply with the requirements.

EMC Directive 2004/108/EC as attested by conformity with the following harmonized standards:

- EN55022:2006, AS/NZS CISPR22:2006, Class B
- EN55024:1998 + A1:2001 + A2:2003
- EN61000-3-2:2000 +A2:2005, Class D
- EN61000-3-3:1995 + A1:2001+A2:2005

Low Voltage Directive 2006/95/EC as attested by conformity with the following harmonized standard:

- EN60950-1:2001

RoHS Directive 2002/95/EC on the Restriction of the Use of certain Hazardous Substances in Electrical and Electronic Equipment.

Easy Lai

Easy Lai / Director

Acer Computer (Shanghai) Limited

Federal Communications Commission

Declaration of Conformity

This device complies with Part 15 of the FCC Rules. Operation is subject to the following two conditions: (1) This device may not cause harmful interference, and (2) This device must accept any interference received, including interference that may cause undesired operation.

The following local manufacturer/importer is responsible for this declaration:

Product name:	19" LCD Monitor
Model number:	V193
SKU number:	V193xxxx (x can be 0 - 9, A - Z or blank)
Name of responsible party:	Acer America Corporation
Address of responsible party:	333 West San Carlos St. San Jose, CA 95110 USA
Contact person:	Acer Representative
Tel:	1-254-298-4000
Fax:	1-254-298-4147

Note speciale privind monitoarele LCD	iii
Informații pentru siguranța și confortul dvs.	iii
Instrucțiuni de siguranță	iii
Curățarea monitorului	iii
Conectarea/deconectarea dispozitivului	iii
Accesibilitatea	iv
Ascultarea în siguranță	iv
Avertizări	iv
Alimentarea cu energie electrică	iv
Depanarea produsului	v
Informații de siguranță suplimentare	vi
Declarația cu privire la pixelii unității LCD	vii
Sfaturi și informații pentru o utilizare confortabilă	vii
Federal Communications Commission	
Declaration of Conformity	xi
Despachetarea	1
Atașarea/îndepărtarea suportului	2
Reglarea poziției ecranului	2
Conectarea cordonului de alimentare	3
Economisirea energiei	3
Display Data Channel (DDC) (Canal date afișaj)	3
Connector pin assignment	4
Tabelul de sincronizare standard	6
Instalarea	7
Controalele de utilizator	8
Reglarea setărilor	9
Utilitarul Acer eColor Management	10
Utilizator	11
Depanarea	13
Modul VGA	13
Modul DVI	14

Despachetarea

Verificați prezența următoarelor articole atunci când despachetați cutia și păstrați ambalajele pentru transportul monitorului pe viitor.

Monitor LCD



Ghid de utilizare



Ghid de pornire rapidă



Cablu D-sub

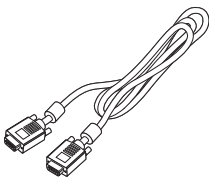

Cablu DVI
(numai modelele cu
intrare duală)

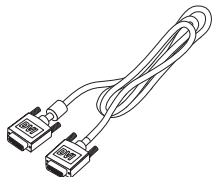

Cordon de alimentare c.a.

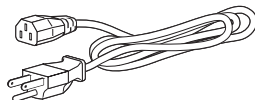

Cablu audio (Opțional)

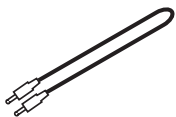

Atașarea/îndepărtarea suportului

Atașarea:

Aliniați butonul de eliberare de pe partea inferioară a monitorului cu sloturile corespunzătoare de pe partea inferioară a suportului.

Îndepărtarea:

Apăsați butonul de eliberare după cum este indicat, apoi trageți în direcția săgeții pentru îndepărtarea suportului.

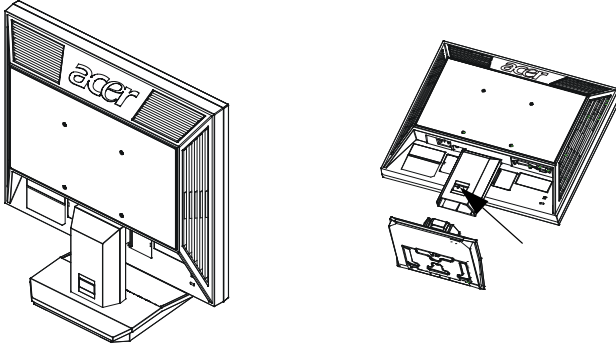

Reglarea poziției ecranului

Pentru optimizarea poziției de vizualizare, puteți regla înclinarea monitorului utilizând ambele mâini pentru a ține marginile monitorului așa cum se arată mai jos. Monitorul poate fi reglat cu 15 grade în sus sau cu 5 grade în jos.

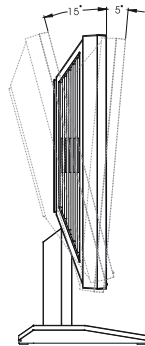

Conectarea cordonului de alimentare

- Verificați întâi pentru a fi sigur că utilizați tipul corect de cordon de alimentare corespunzător regiunii dvs.
- Monitorul are o sursă de alimentare universală care permite funcționarea atât în regiunile cu tensiune de 100/120 V c.a., cât și în cele cu tensiune de 220/240 V c.a. Nu este necesară reglarea de către utilizator.
- Conectați un capăt al cordonului de alimentare la un racord de c.a., iar celălalt capăt la o bornă de ieșire de c.a.
- Pentru unitățile care utilizează tensiune de 120 V c.a.:
Utilizați un set de cordon listat UL, cablu tip SVT și fișă de 10 A/125 V.
- Pentru unitățile care utilizează tensiune de 220/240 V c.a.:
Utilizați un set de cordon format din cordon H05VV-F și fișă de 10 A/250 V.
Setul de cordon trebuie să dețină aprobările de siguranță adecvate pentru țara în care va fi instalat echipamentul.

Economisirea energiei

Monitorul va fi comutat la modul "economisire energie" de către semnalul de control din partea controlerului de afișare, după cum este indicat de LED-ul de alimentare chihlimbariu.

Mod	Lumină LED
Pornit	Albastru
Economisire energie	Chihlimbariu

Modul economisire energie va fi păstrat până este detectat un semnal de control sau până la activarea tastaturii sau a mouse-ului. Timpul de recuperare de la modul "economisire energie" înapoi la "pornit" este de circa 3 secunde.

Display Data Channel (DDC) (Canal date afișaj)

Pentru a face instalarea mai ușoară, atât timp cât sistemul dvs. acceptă protocolul DDC, monitorul are capabilități plug-and-play. DDC-ul este un protocol de comunicații prin care monitorul informează automat sistemul gazdă cu privire la capabilitățile sale; de exemplu, rezoluțiile suportate și temporizarea corespunzătoare. Monitorul acceptă standardul DDC2B.

Connector pin assignment

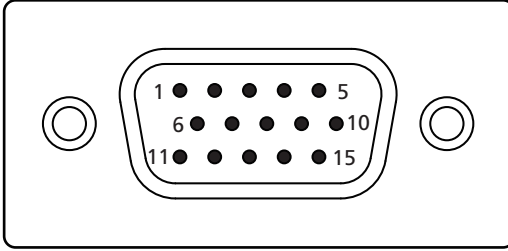

15-pin color display signal cable

PIN No.	Description	PIN No.	Description
1	Red	9	+5 V
2	Green	10	Logic ground
3	Blue	11	Monitor ground
4	Monitor ground	12	DDC-serial data
5	DDC-return	13	H-sync
6	R-ground	14	V-sync
7	G-ground	15	DDC-serial clock
8	B-ground		

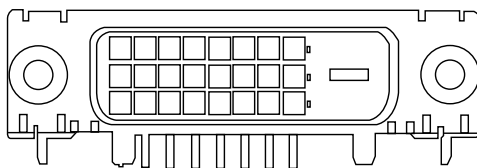

24-pin color display signal cable

PIN No.	Description	PIN No.	Description
1	TMDS data 2-	13	NC
2	TMDS data 2+	14	+5 V power
3	TMDS data 2/4 shield	15	GND (return for +5 V hsync.vsync)
4	NC	16	Hot-plug detection
5	NC	17	TMDS data 0-
6	DDC clock	18	TMDS data 0+
7	DDC data	19	TMDS data 0/5 shield
8	NC	20	NC
9	TMDS data 1-	21	NC
10	TMDS data 1+	22	TMDS clock shield
11	TMDS data 1/3 shield	23	TMDS clock+
12	NC	24	DDC TMDS clock-

Tabelul de sincronizare standard

Pentru a reduce nevoia de reglare pentru setări diferite, monitorul are moduri de setare implicite, utilizate în mod obișnuit, după cum sunt redată în tabelul de mai jos. Pentru o reglare optimă, se sugerează utilizatorului executarea Auto Setup (Configurare automată) în modelul "Ecran complet" din Windows sau utilizarea modelului de pe discul furnizat. Când niciunul din modurile implicite nu este adecvat, utilizatorii pot crea și stoca modurile preferate în modul utilizator. Monitorul este capabil de stocarea a până la nouă moduri de utilizator. Singura condiție pentru stocarea ca mod de utilizator este ca noile informații de afișare să aibă o diferență de 1 kHz pentru frecvența orizontală sau de 1 Hz pentru frecvența verticală, sau ca polaritățile semnalului de sincronizare să fie diferite de modurile implicite.

Mod		Rezoluție		
1	VGA	720 x 400	70	Hz
2	VGA	620 x 480	59,94	Hz
3	MAC	620 x 480	66,66	Hz
4	VESA	620 x 480	72	Hz
5	VESA	620 x 480	75	Hz
6		648 x 500	57,7	Hz
7	VESA	800 x 600	56,25	Hz
8	VESA	800 x 600	60	Hz
9	VESA	800 x 600	72	Hz
10	VESA	800 x 600	75	Hz
11	MAC	832 x 624	74,55	Hz
12	VESA	1024 x 768	60	Hz
13	VESA	1024 x 768	70	Hz
14	VESA	1024 x 768	75	Hz
15	VESA	1152 x 864	75	Hz
16	VESA	1280 x 960	60	Hz
17	VESA	1280 x 1024	60	Hz
18	VESA	1280 x 1024	75	Hz

Instalarea

Pentru instalarea monitorului pe sistemul gazdă, urmați pașii de mai jos:

Pași

- 1 Conectați cablul video
 - a Asigurați-vă că monitorul și calculatorul sunt oprite.
 - b Conectați cablul video VGA la calculator.
 - c Conectați cablul digital (numai pentru modelele cu intrare duală).
 - (1) Asigurați-vă că monitorul și calculatorul sunt oprite.
 - (2) Conectați un capăt al cablului DVI cu 24 pini pe partea din spate a monitorului și celălalt capăt la portul calculatorului.
- 2 Conectați cordonul de alimentare
Conectați cordonul de alimentare la monitor, apoi la o bornă de ieșire de c.a. legată la pământ în mod corespunzător.
- 3 Opriți monitorul și calculatorul
Opriți întâi monitorul, apoi calculatorul. Această secvență este foarte importantă.
- 4 Dacă monitorul nu funcționează corect, consultați secțiunea de depanare pentru diagnosticarea problemei.

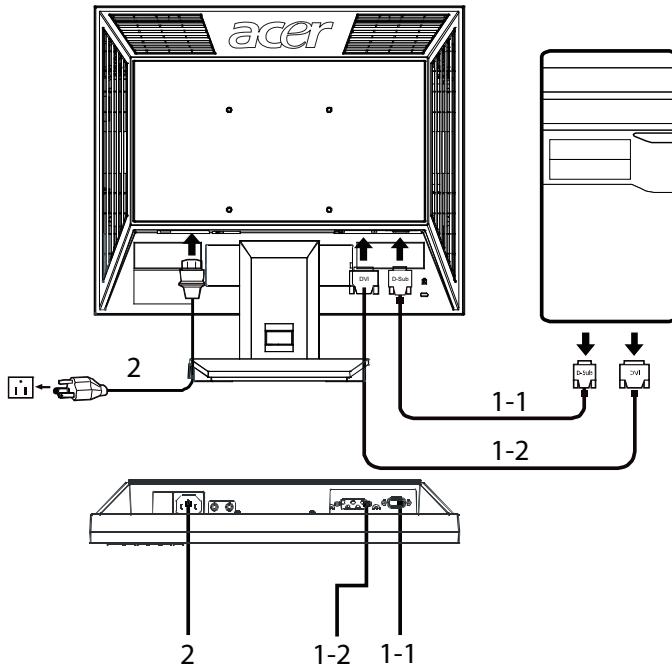

Controalele de utilizator

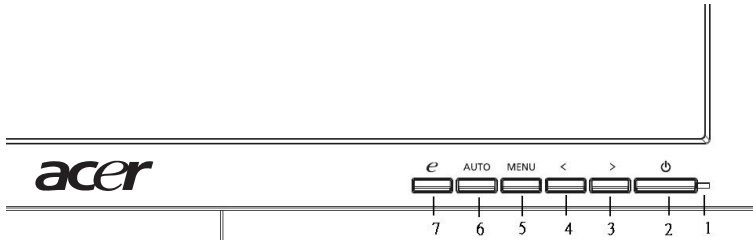

Controalele de pe panoul frontal

- 1 **LED-ul de alimentare:** Iluminează pentru a indica pornirea alimentării.
- 2 **Înterupătorul de alimentare:** Pornește/oprește alimentarea.
- 3.4 **< / > :** Apăsați pe < sau pe > pentru navigarea la funcția dorită, apăsați pe Enter (Introducere) pentru selectarea funcției. Apăsați pe < sau pe > pentru modificarea setărilor funcției curente.
- 5 **Meniu/Introducere:** Activează meniul OSD când OSD-ul este dezactivat, sau activează/dezactivează funcția de reglare când OSD-ul este activat.
- 6 **Butonul Reglare automată/ieșire:**
 - a Când meniul OSD este activ, acest buton va acționa ca tastă de ieșire (meniul OSD).
 - b Când meniul OSD este inactiv, apăsați acest buton pentru două secunde pentru activarea funcției Reglare automată. Funcția Reglare automată este utilizată pentru setarea Poz. oriz.) Poz. vert., Ceas și Focalizare.
- 7 **Tasta Empowering/ieșire:**
 - a Când meniul OSD este activ, acest buton va acționa ca tastă de ieșire (ieșirea din meniul OSD).
 - b Când meniul OSD este inactiv, apăsați acest buton pentru selectarea modului de scenariu.

Reglarea setărilor

- 1 Apăsați butonul **Meniu** pentru activarea ferestrei OSD.
- 2 Apăsați pe < sau pe > pentru selectarea funcției dorite.
- 3 Apăsați butonul **Meniu** din nou pentru selectarea funcției pe care doriți să o reglați.
- 4 Apăsați pe < sau pe > pentru modificarea setărilor funcției curente.
- 5 Pentru ieșire și salvare, selectați funcția de ieșire. Dacă doriți reglarea oricărei alte funcții, repetați pașii de la 2 la 4.

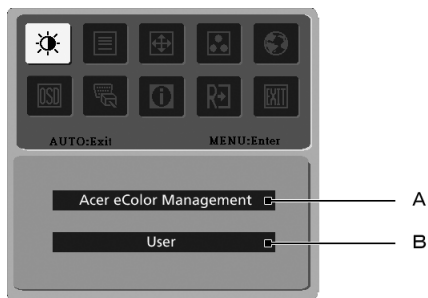

- A **Utilitarul Acer eColor Management:** Dacă este selectat "Acer eColor Management", apare OSD-ul Acer eColor Management.
- B **Utilizator:** Dacă este selectat "Utilizator", apare OSD-ul standard.



I. Numai modul de intrare analogic

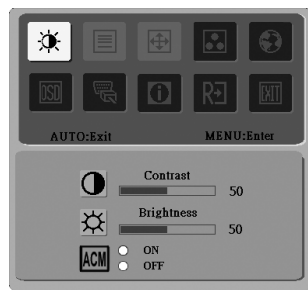



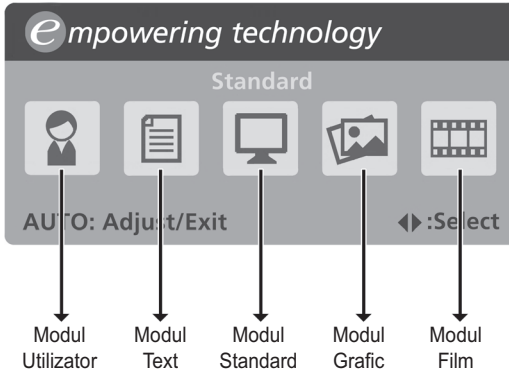

II. Numai modul de intrare digital

Utilitarul Acer eColor Management















- Instrucțiuni de funcționare
 - 1 Apăsați tasta **e** Empowering pentru deschiderea OSD-ului Acer eColor Management și accesarea modurilor de scenariu.
 - 2 Apăsați pe "<" sau pe ">" pentru selectarea modului.
 - 3 Apăsați butonul Reglare automată pentru confirmarea modului și execuția Reglare automată.











- Caracteristici și avantaje

Pictogramă Meniu principal	Element submeniu	Descriere
	Modul Utilizator	Definit de utilizator. Setările pot fi reglate fin pentru orice situație.
	Modul Text	Echilibru optim de luminozitate și contrast pentru prevenirea oboselii vizuale. Cel mai confortabil mod de a citi textul de pe ecran.
	Modul Standard	Setări implicite, reflectă capacitatea de afișare nativă.
	Modul Grafic	Îmbunătățește culorile și evidențiază detaliile fine. Imaginile și imaginile în mișcare apar în culori vibrante, cu detalii precise.
	Modul Film	Afișează scenele în cel mai clar detaliu. Imaginile și imaginile în mișcare apar în culori vibrante, cu detalii precise.

Utilizator

Pictogramă Meniu principal	Pictogramă submeniu	Element submeniu	Descriere
		Contrast	Reglează contrastul între prim-planul și fundalul imaginii de pe ecran.
		Luminozitate	Reglează luminozitatea de fundal a imaginii de pe ecran.
		ACM	ACM (Gestionare contrast adaptabil), comutare ACM Pornit/Oprit, setare implicită Oprit .
		Focalizare	Reglează focalizarea imaginii (disponibil numai în modul analogic).
		Ceas	Reglează ceasul imaginii (disponibil numai în modul analogic).
		Poziție oriz.	Reglează poziția orizontală a OSD-ului (disponibil numai în modul analogic).
		Poziție vert.	Reglează poziția verticală a OSD-ului (disponibil numai în modul analogic).
	Nu se aplică	Cald	Setează temperatura culorilor la alb cald.
	Nu se aplică	Rece	Setează temperatura culorilor la alb rece.
		Utilizator/roșu	Reglează intensitatea de roșu.
		Utilizator/verde	Reglează intensitatea de verde.
		Utilizator/albastru	Reglează intensitatea de albastru.

Pictogramă Meniu principal	Pictogramă submeniu	Element submeniu	Descriere
	Nu se aplică	English	Selectare limbă.
	Nu se aplică	繁體中文	
		Deutsch	
		Français	
		Español	
		Italiano	
		简体中文	
		日本語	
		Suomi	Numai OSD de versiune EMEA.
		Nederlands	
	Русский		
		Poziție oriz.	Reglează poziția orizontală a OSD-ului.
		Poziție vert.	Reglează poziția verticală a OSD-ului.
		Expirare timp OSD	Reglează intervalul de expirare a timpului pentru OSD.
	Nu se aplică	Analogic	Selectează semnalul de intrare analogic (D-sub).
	Nu se aplică	Digital (numai modelele cu intrare duală)	Selectează semnalul de intrare digital (DVI) (numai modelele cu intrare duală).
	Nu se aplică	DDC/CI	Activează/dezactivează suportul DDC/CI
	Nu se aplică	Informații	Afișează rezoluția, frecvența orizontală/verticală, portul de intrare și numărul de serie pentru intrarea curentă.
	Nu se aplică	Reinițializare	Golește modificările Auto-configuration (Configurare automată) și setează temperatura culorilor la rece.
	Nu se aplică	Ieșire	Salvează modificările utilizatorului și închide OSD-ul.

Depanarea

Înainte de a trimite monitorul LCD pentru operații de service, verificați lista de depanare de mai jos pentru a vedea dacă puteți diagnostica singur problema.

Modul VGA

Problemă	Stare LED	Remediere
Lipsă imagine	Albastru	Utilizând OSD-ul, reglați luminozitatea și contrastul la maxim sau reinițializați la setările implicite.
	Oprit	Verificați întrerupătorul de alimentare. Verificați conectarea corectă a cordonului de alimentare la monitor.
	Chihlimburi	Verificați conectarea corectă a cablului de semnal video pe partea din spate a monitorului. Verificați dacă sistemul de calculator este pornit și este în modul economisire energie/standby.
Imagine instabilă		Verificați dacă specificațiile adaptorului grafic și ale monitorului sunt compatibile, ceea ce poate cauza nepotrivirea frecvenței semnalului de intrare.
Imagine anormală	Imaginea lipsește, este descentrată, prea mare sau prea mică pe ecran.	Utilizând OSD-ul, reglați focalizarea, ceasul, poziția orizontală și poziția verticală cu semnale non-standard.
		Verificați setările de afișare ale sistemului. În cazul imaginii lipsă, selectați o rezoluție sau o rată de reîmprospătare verticală diferită. Așteptați câteva secunde după reglarea dimensiunii imaginii înainte de schimbarea sau deconectarea cablului de semnal sau de oprirea monitorului.

Modul DVI

Problemă	Stare LED	Remediere
Lipsă imagine	Albastru	Utilizând OSD-ul, reglați luminozitatea și contrastul la maxim sau reinițializați la setările implicite.
	Oprit	Verificați întrerupătorul de alimentare. Verificați conectarea corectă a cordonului de alimentare cu c.a. la monitor.
	Chihlimbariu	Verificați conectarea corectă a cablului de semnal video pe partea din spate a monitorului. Verificați dacă sistemul de calculator este pornit și este în modul economisire energie/standby.