

Acer LCD skærm

Brugervejledning

Copyright © 2007. Acer Incorporated.
All Rights Reserved.

Acer LCD Monitor User's Guide
Original Issue: 11/2007

Changes may be made periodically to the information in this publication without obligation to notify any person of such revisions or changes. Such changes will be incorporated in new editions of this manual or supplementary documents and publications. This company makes no representations or warranties, either expressed or implied, with respect to the contents hereof and specifically disclaims the implied warranties of merchantability or fitness for a particular purpose.

Record the model number, serial number, purchase date and place of purchase information in the space provided below. The serial number and model number are recorded on the label affixed to your computer. All correspondence concerning your unit should include the serial number, model number and purchase information.

No part of this publication may be reproduced, stored in a retrieval system, or transmitted, in any form or by any means, electronically, mechanically, by photocopy, recording or otherwise, without the prior written permission of Acer Incorporated.

Acer LCD Monitor User's Guide

Model number: _____

Serial number: _____

Date of purchase: _____

Place of purchase: _____

Acer and the Acer logo are registered trademarks of Acer Incorporated. Other companies' product names or trademarks are used herein for identification purposes only and belong to their respective companies.

Særlige bemærkninger om LCD-skærme

Følgende er normalt hvad angår LCD-skærme, og angiver ikke, er der er et problem.

- Skærmen flimrer muligvis under den første brug pga. fluorescerende lys. Sluk for strømmen på kontakten, og tænd den igen, for at standse eventuel flimren.
- Du finder muligvis en ujævnhed på skærmen hvad angår lysstyrke, afhængigt af, hvilket tapet du bruger.
- LCD-skærmen har 99,99 % eller mere effektive pixels. Det kan inkludere pletter på 0,01 % eller mindre som f. eks. en manglende pixel eller en pixel, der lyser hele tiden.
- På grund af den måde, en LCD-skærm er bygget på, kan det forekomme, at der forbliver et efterbillede af det forrige skærbillede på skærmen, efter at have skiftet til et andet skærmebillede, når det samme skærbillede har været vist i timevis. I det tilfælde gendannes skærmen langsomt (efterbilledet forsvinder) ved at skifte billede eller ved at slukke for skærmen på kontakten for et par timer.

Oplysninger vedrørende din sikkerhed og komfort

Vejledninger omkring sikkerhed

Læs disse vejledninger omhyggeligt. Behold denne vejledning til fremtidig brug. Følg alle advarslerne og vejledningerne som er markeret på produktet.

Rengøring af skærm

Følg disse retningslinjer når du rengør skærmen:

- Træk altid skærmens ledning ud af stikkontakten.
- Aftør skærmen og kabinettet foran og på siderne med en blød klud.

Tilslutning/frakobling af apparatet

Følg følgende retningslinjer når du tilslutter eller frakobler elledningen til LCD-skærmen:

- Kontroller, at skærmen er fastgjort til dens fod, inden elledningen tilsluttes stikkontakten.
- Kontroller, at både LCD-skærmen og computeren er slukket inden du tilslutter kabler eller trækker elledningen ud af stikkontakten.
- Hvis systemet har flere strømkilder, skal strømmen afbrydes fra systemet ved at trække alle ledningerne ud af strømhederne.

Tilgængelighed

Sørg for at stikkontakten, som du vælger at bruge, er nem tilgængelig og at den er placeret så tæt på udstyret så mulig. Når du har brug for at afbryde strømmen fra udstyret, skal du sørge for at trække stikket ud af stikkontakten.

Sikker lytning

For at beskytte din hørelse skal du følge disse vejledninger.

- Skru gradvist op for volumen, indtil du kan høre den klart og tydeligt uden forvrængning.
- Skru ikke op for volumenniveauet når du først har indstillet volumen og din hørelse har vænnet sig til niveauet.
- Begræns, hvor lang tid du lytter til musik ved et højt volumenniveau.
- Skru ikke op for volumen for at overdøve støj fra omgivelserne.
- Skru ned for volumen hvis du ikke kan høre folk, som er tæt på dig, tale.

Advarsler

- Anvend ikke dette produkt i nærheden af vand.
- Stil ikke dette produkt på en ustabil vogn, stativ eller bord. Hvis produktet falder kan det blive beskadiget.
- Sprækkerne og åbningerne er beregnet til ventilation, for at sikre at produktet fungerer pålideligt og for at beskytte det fra overophedning. Disse åbninger må ikke blokeres eller tildækkes. Åbningerne må ikke blokeres fx ved at stille produktet på en seng, en sofa, et tæppe eller lignede overflader. Dette produkt må aldrig stilles i nærheden af eller over en radiator eller et varmelegeme, eller i et indbygget anlæg med mindre det er ordentlig ventileret.
- Stik aldrig nogle former for genstande ind i sprækkerne på dette produkt, da de kan komme i kontakte med farlige spændingspunkter eller kortslutte dele, hvilket kan føre til brand eller elektrisk stød. Undgå at spille væsker af nogen art på eller ind i dette produkt.
- For at undgå beskadigelse af interne dele og for at forhindre væskeudslip fra batteriet, må produktet ikke stilles på en vibrerende overflade.
- Brug aldrig produktet i et sports- motions- eller ethvert andet vibrerende miljø, som kan forårsage pludselig kortslutning eller beskadigelse af de interne dele.

Når der bruges elektricitet

- Dette produkt skal sluttes til den strømtype, som er indikeret på mærkatet. Hvis du er usikker på hvilken strømtype du bruger, skal du kontakte din forhandler eller dit lokale el-selskab.
- Der må ikke stilles noget på el-ledningen. Undgå at stille produktet sådan at folk træder på ledningen.
- Hvis der bruges en forlængerledning til dette produkt, skal der sørges for

at den samlede amperekapacitet på alt udstyret, som er sluttet til forlængerledningen, ikke overgår amperekapaciteten på forlængerledningen. Du skal også sørge for at den samlede kapacitet på alle de produkter, der er sluttet til stikkontakten ikke overgår sikringskapaciteten.

- Undgå at overbelaste en stikkontakt, en lamel eller en stikforbindelse ved at tilslutte for mange apparater. Systemets samlede belastning må ikke overgå 80 % af kapaciteten på strømgrenen. Hvis der bruges lameller, må belastningen ikke overgå 80 % af lamellernes indgangskapacitet.
- Elledningen til dette produkt er udstyret med et trebenet stik. Stikket passer kun til en jordforbundet stikkontakt. Sørg for at stikkontakten er ordentlig jordforbundet før elledningen tilsluttes. Slut ikke stikket til en stikkontakt som ikke er jordforbundet. Kontakt din lokale elektriker for yderligere oplysninger.



.....

Advarsel! Det tredje, jordforbundne ben er en sikkerhedsforanstaltning. Tilsluttes der til en stikkontakt som ikke er jordforbundet, kan det medføre elektrisk stød og/eller personskaade.



.....

Bemærk: Det jordforbundne ben beskytter også imod uforventet støj fra nærliggende elektriske apparater, som kan forstyrre produktets funktionalitet.

- Benyt kun det medleverede ledningssæt til dette produkt. Hvis det er nødvendigt at erstatte ledningssættet, skal du søge for at den nye ledning lever op til følgende krav: Aftagelig type, UL og CSA godkendt, type SPT-2, minimum 7A 125 V kapacitet, VDE godkendt eller tilsvarende, maksimal 4,6 meter (15 fod) i længde.

Produktservice

Forsøg ikke at reparere dette produkt selv, da du kan blive udsat for farlige spændingspunkter eller andre faremomenter hvis apparatet åbnes eller hvis overdækning fjernes. Al servicering skal udføres af autoriserede servicepersonale.

Træk stikket ud af stikkontakten og henvis servicering til autoriserede servicepersonale når:

- Elledningen eller stikket er beskadiget, revet over eller slidt.
- Der er spildt væske ind i produktet.
- Produktet har været udsat for regn eller vand.
- Produktet har været tabt eller hvis overdelen er blevet beskadiget.
- Produktet udviser en tydelig ændring i dets funktionsevne, hvilket indikerer et behov for servicering.
- Produktet ikke fungerer normalt selv om brugervejledningerne er blevet fulgt.



Bemærk: Juster kun på de knapper som er beskrevet i brugervejledningen, da ukorrekt justering af andre knapper kan føre til beskadigelse, og det vil ofte kræve omfattende arbejde af en autoriseret tekniker at tilbagejustere produktet til dets normale tilstand.

Potentiel sprængfarlige miljøer.

Sluk for apparatet på ethvert potentiel sprængfarligt område og følg alle skilte og vejledninger. Potentielt sprængfarlige miljøer omfatter områder hvor du normalt vil blive bedt om at slukke for motoren på dit køretøj. I sådanne områder kan gnister medføre en eksplosion eller en brand, som kan ende i personskade eller endda dødsfald. Sluk for apparatet nær benzinpumper eller servicestationer. Hold øje med restriktioner på brugen af radioudstyr på brændstofdepoter, lagre og distributionsområder, kemikaliefabrikker eller steder hvor der udføres sprængningsarbejde. Potentielt sprængfarlige områder er ofte, men ikke altid, afmærket. Disse områder omfatter nederste dæk på både, transport og opbevaringssteder af kemikalier, køretøjer der bruger flydende gas (så som propan eller butan), samt områder hvor luften indeholder kemikalier eller partikler så som korn, støv eller metalpulver.

Yderligere sikkerhedsforanstaltninger.

Dit apparat og dets tilbehør kan indeholde små dele. Hold disse ud af børns rækkevidde.

Advarsel mod kviksølv

Vedrørende projektører og elektroniske produkter med en LCD/CRT monitor eller skærm:

Pæren(e), som findes inde i dette produkt, indeholder kviksølv, og skal genbruges eller afskaffes i henhold til gældende lovgivning. Kontakt Electronic Industries Alliance på www.eiae.org for yderligere oplysninger. For specifikke oplysninger om bortskaffelse af pæren kan du gå til www.lamprecycle.org.



Erklæring om LCD-pixel

LCD-enheden er produceret ved hjælp af fremstillingsteknikker med høj præcision. Det kan dog alligevel forekomme, at pixels fejltændes en gang i mellem, eller vises som sorte eller røde prikker. Det påvirker ikke det optagede billede, og udgør ikke en fejlfunktion.



ENERGY STAR (for udvalgte modeller) er et regeringsprogram (offentligt/privat partnerskab), der gør det muligt for alle at beskytte miljøet på en omkostningsbesparende måde, uden at ofre kvalitet eller produktfunktioner. Produkter, der modtager ENERGY STAR, forebygger emission af drivhusgas ved at opfylde strenge retningslinjer for energi-effektivitet fra US Environmental Protection Agency (EPA) og US Department of Energy (DOE). I et almindeligt hjem bruges 75 % af al elektricitet på elektronisk udstyr, der er slukket (i standby). Elektroniske produkter, der er mærket med ENERGY STAR, bruger 50 % mindre energi end konventionelt udstyr når de er slukkede (i standby). Der henvises til <http://www.energystar.gov> og <http://www.energystar.gov/powermanagement> for yderligere oplysninger.

Acer Inc. har som ENERGY STAR partner fastlagt, at dette produkt opfylder retningslinjerne for energi-effektivitet fra ENERGY STAR.



.....
Bemærk: Ovenstående erklæring er kun gældende for Acer LCD-skærmen med et ENERGY STAR-logo.

Produktet er sendt med følgende indstillinger for strømbesparelse:

- Aktivering af skærmens dvaletilstand efter 15 minutter uden brugeraktivitet.
- Aktivering af computerens dvaletilstand efter 30 minutter uden brugeraktivitet.
- Aktivere computeren fra dvaletilstand ved at trykke på tænd/sluk-knappen.

Tip og oplysninger angående komfortabel brug

Brugere af computere klager somme tider over anstrengelse af øjne og hovedpine efter forlænget brug. Brugere risikerer også fysisk skade efter at have arbejdet foran en computer i mange timer. Lange arbejdstimer, forkert holdning, dårlige arbejdsvaner, dårlige arbejdsforhold, personlig sundhed og andre faktorer øger risikoen for personskade.

Forkert brug af computeren kan føre til carpal tunnel syndrom, senebetændelse, seneskede/indebetændelse eller andre muskulatoriske

forstyrrelser. Der kan opstå følgende symptomer i hænder, håndled, arme, skuldre, nakke eller ryg:

- Følelsesløshed, eller en brændende eller prikkende fornemmelse
- Smerte, pine eller ømhed
- Smerte, opsvulmen eller banken
- Stivhed eller spænding
- Koldhed eller svaghed

Hvis du har disse symptomer, eller andre tilbagevendende eller vedvarende ubehag og/eller smerte relateret til brug af en computer skal du straks rådføre dig med en læge og meddele det til din virksomheds sundheds- og sikkerhedsafdeling.

Følgende afsnit indeholder tip til, hvordan du kan bruge en computer mere komfortabelt.

Sådan finder du din komfortzone

Du kan finde din komfortzone ved at justere visningsvinklen på skærmen, bruge en fodstøtte eller hæve stolhøjden for at opnå den maksimale komfort. Overhold følgende tip:

- Undgå at sidde i den samme position i for lang tid
- Undgå at sidde ludende og/eller læne bagover
- Rejs dig op og gå rundt regelmæssigt for at fjerne spændinger i benmusklerne

Tag vare på synet

Hvis du ser på skærmen i mange timer, bruger de forkerte briller eller kontaktlinser, bruger et skarpt lys, har det for lyst i arbejdsrummet, bruger meget lille skrifttype samt bruger en skærm med lav kontrast, kan det belaste øjnene. Følgende afsnit har nogle forslag om, hvordan du reducerer anstrengelse af øjnene.

Øjne

- Hvil øjnene regelmæssigt.
- Giv øjnene en pause regelmæssigt ved at se væk fra skærmen og fokusere på et punkt langt væk.
- Blink ofte med øjnene for at holde dem fugtige.

Skærm

- Hold skærmen ren.
- Hold hovedet i et højere niveau end skærmens øverste kant, så dine øjne vender nedad når du ser på midten af skærmen.
- Juster skærmens lysstyrke og/eller kontrast til et niveau, der er komfortabelt for dig, således at læsbarheden og grafikkens tydelighed forbedres.
- Fjern skarpt lys og refleksioner ved at:
 - Anbringe skærmen på en sådan måde, at side vender mod vinduet eller en lyskilde

- Mindske rummets lys ved at bruge draperinger, skærme eller gardiner
- Bruge et arbejdslys
- Ændre skærmens visningsvinkel
- Bruge et filter, der reducerer skarpt lys
- Bruge en blændskærm på skærmen, som f. eks. et stykke pap, der sidder ud fra skærmens øverste kant
- Undgå at justere skærmen til en dårlig visningsvinkel.
- Undgå at se på stærke lyskilder, som f. eks. åbne vinduer, i længere tid ad gangen.

Udvikle gode arbejdsvaner

Udvikl følgende arbejdsvaner, for at gøre dit arbejde foran computeren mere afslappet og produktivt:

- Tag korte pauser regelmæssigt og ofte.
- Lav nogle strækøvelser.
- Få frisk luft, så ofte som muligt.
- Få motion regelmæssigt, og bevar en god helse.



Declaration of Conformity

We,

Acer Computer (Shanghai) Limited

3F, No. 168 Xizang medium road, Huangpu District,
Shanghai, China

Contact Person: Mr. Easy Lai

Tel: 886-2-8691-3089 Fax: 886-2-8691-3000

E-mail: easy_lai@acer.com.tw

Hereby declare that:

Product: LCD Monitor

Trade Name: Acer

Model Number: V203W

SKU Number: V203W/xxxx

The first x shows the front frame's ID and color.

The second x shows pedestal's ID color.

The third x shows the sale area.

The fourth x shows the others..

Is compliant with the essential requirements and other relevant provisions of the following EC directives, and that all the necessary steps have been taken and are in force to assure that production units of the same product will continue comply with the requirements.

EMC Directive 2004/108/EC as attested by conformity with the following harmonized standards:

- EN55022:2006, AS/NZS CISPR22:2006, Class B
- EN55024:1998 + A1:2001 + A2:2003
- EN61000-3-2:2006, Class D
- EN61000-3-3:1995 + A1:2001+A2:2005

Low Voltage Directive 2006/95/EC as attested by conformity with the following harmonized standard:

- EN60950-1:2001

RoHS Directive 2002/95/EC on the Restriction of the Use of certain Hazardous Substances in Electrical and Electronic Equipment.

Easy Lai

Easy Lai / Director

Acer Computer (Shanghai) Limited

Federal Communications Commission

Declaration of Conformity

This device complies with Part 15 of the FCC Rules. Operation is subject to the following two conditions: (1) This device may not cause harmful interference, and (2) This device must accept any interference received, including interference that may cause undesired operation.

The following local manufacturer/importer is responsible for this declaration:

Product name:	20" LCD Monitor
Model number:	V203W
SKU number:	V203Wxxxx The first x shows the front frame's ID and color. The second x shows pedestal's ID color. The third x shows the sale area. The fourth x shows the others.
Name of responsible party:	Acer America Corporation
Address of responsible party:	333 West San Carlos St. San Jose, CA 95110 USA
Contact person:	Acer Representative
Tel:	1-254-298-4000
Fax:	1-254-298-4147

Særlige bemærkninger om LCD-skærme	iii
Oplysninger vedrørende din sikkerhed og komfort	iii
Vejledninger omkring sikkerhed	iii
Rengøring af skærm	iii
Tilslutning/frakobling af apparatet	iii
Tilgængelighed	iv
Sikker lytning	iv
Advarsler	iv
Når der bruges elektricitet	iv
Produktservice	v
Yderligere sikkerhedsforanstaltninger.	vi
Erklæring om LCD-pixel	vii
Tip og oplysninger angående komfortabel brug	vii
Federal Communications Commission	
Declaration of Conformity	xi
Udpakning	1
Montering/demontering af fod	2
Indstilling af skærmens hældning	2
Tilslutning af el-ledning	3
Energispare	3
Skærmdatakanal (DDC)	3
Connector pin assignment	4
Standardtiming-tabel	6
Installation	7
Brugerkontroller	8
Sådan justeres en indstilling	9
Acer eColor Management:	10
Bruger	11
Fejlfinding	13
VGA tilstand	13
DVI tilstand	14

Udpakning

Tjek venligst, at følgende ting findes, når du pakker pakken ud. Gem indpakningsmaterialerne i tilfælde af, at du på et tidspunkt skal sende eller på anden måde transportere skærmen.

LCD skærm



Brugervejledning



Hurtigvejledning



D-sub kabel

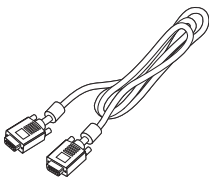

DVI kabel (kun til dual-indgang modeller)

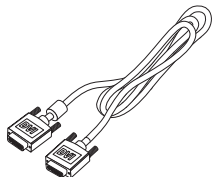

AC el-ledning

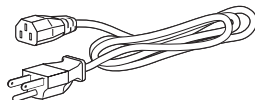

Lydkabel (ekstra)

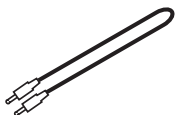

Montering/demontering af fod

Montering:

Indpas udløserknappen nederst på skærmen med de modsvarende indstik nederst på foden.

Demontering:

Tryk på udløserknappen som vist og fjern derefter foden ved at trække i pilens retning.

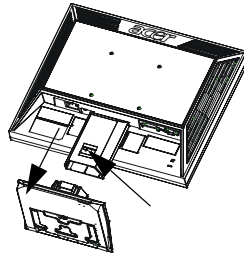
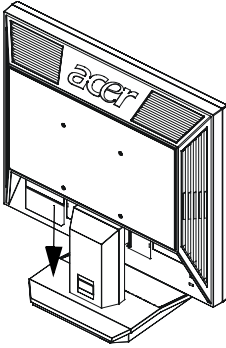

Indstilling af skærmens hældning

For at opnå den bedste synsvinkel, kan du indstille skærmens hældning ved som nedenfor vist at holde i dens kanter med begge hænder. Skærmen kan indstilles 15 grader op og 5 grader ned.

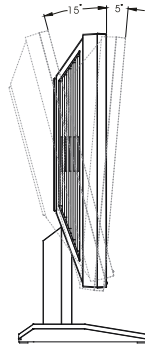

Tilslutning af el-ledning

- Kontroller først, at el-ledningen er af en type, som kan bruges i dit område.
- Skærmen har universel strømforsyning, som tillader både 100/120V AC og ved 220/240V AC spænding. Ingen brugerindstilling er nødvendig.
- Anbring el-ledningens ene ende i AC indgangen og den anden ende i en stikkontakt.
- Enheder, der bruger 120V AC:
Brug en UL-listet ledning type SVT med et 10A/125V stik.
- Enheder, der bruger 220/240V AC:
Brug en H05VV-F ledning med et 10A/250V stik. Ledningen og stikket skal være sikkerhedsgodkendt i det land, udstyret anvendes i.

Energispare

Skærmen stilles i "energispare" tilstand via et signal fra skærmkontrollen, hvilket angives med den ravgule LED.

Tilstand	LED lys
Til	Blå
Energispare	Ravgul

Energisparetilstanden vedvarer, indtil et kontrolsignal registreres, eller tastaturet eller musen aktiveres. Genoprettelsestiden fra "energispare" tilstand og tilbage til "Til" er cirka tre sekunder.

Skærmdatakanal (DDC)

For at lette installationen - og så længe dit system understøtter DDC-protokollen - kan du bruge skærmen "plug and play". DDC er en kommunikationsprotokol, ved hjælp af hvilken skærmen automatisk informerer værtssystemet om sin kunnen - f.eks. understøttede opløsninger og korresponderende timing. Skærmen understøtter DDC2B standarden.

Connector pin assignment

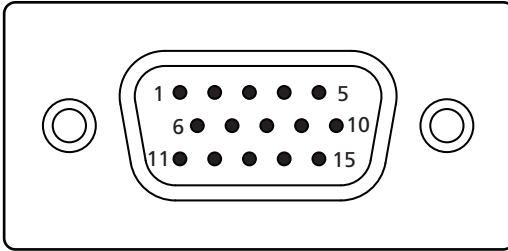

15-pin color display signal cable

PIN No.	Description	PIN No.	Description
1	Red	9	+5 V
2	Green	10	Logic ground
3	Blue	11	Monitor ground
4	Monitor ground	12	DDC-serial data
5	DDC-return	13	H-sync
6	R-ground	14	V-sync
7	G-ground	15	DDC-serial clock
8	B-ground		

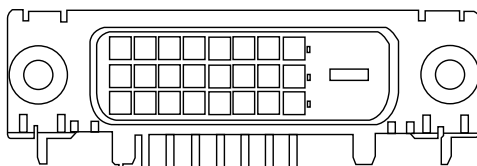

24-pin color display signal cable

PIN No.	Description	PIN No.	Description
1	TMDS data 2-	13	NC
2	TMDS data 2+	14	+5 V power
3	TMDS data 2/4 shield	15	GND (return for +5 V hsync.vsync)
4	NC	16	Hot-plug detection
5	NC	17	TMDS data 0-
6	DDC clock	18	TMDS data 0+
7	DDC data	19	TMDS data 0/5 shield
8	NC	20	NC
9	TMDS data 1-	21	NC
10	TMDS data 1+	22	TMDS clock shield
11	TMDS data 1/3 shield	23	TMDS clock+
12	NC	24	DDC TMDS clock-

Standardtiming-tabel

Tilstand		Opløsning		
1	VESA	640 x 480	60	Hz
2	VESA	640 x 480	72	Hz
3	VESA	640 x 480	75	Hz
4	VESA	800 x 600	56	Hz
5	VESA	800 x 600	60	Hz
6	VESA	800 x 600	72	Hz
7	VESA	800 x 600	75	Hz
8	VESA	1024 x 768	60	Hz
9	VESA	1024 x 768	70	Hz
10	VESA	1024 x 768	75	Hz
11	VESA	1152 x 864	75	Hz
12	VESA	1280 x 1024	60	Hz
13	VESA	1440 x 1024	75	Hz
14	VESA	1440 x 900	60	Hz
15	VESA	1440 x 900	75	Hz
16	VESA	1600 x 1200	60	Hz
17	VESA	1680 x 1050	60	Hz
18	IBM	720 x 400	70	Hz
19	IBM	640 x 350	70	Hz
20	IBM	1024 x 768	72	Hz
21	MAC	640 x 480	67	Hz
22	MAC	832 x 624	75	Hz
23	MAC	1024 x 768	60	Hz
24	MAC	1024 x 768	75	Hz
25		648 x 500	57.67	Hz
26		1280 x 800	60	Hz

Installation

Installer skærmen i værtssystemet på følgende måde:

Trin

- 1 Forbind videokablet
 - a Kontroller, at både skærmen og computeren er slukket.
 - b Forbind VGA videokablet til computeren.
 - c Forbind det digitale kabel (kun ved dual-indgang modeller).
 - (1) Kontroller, at både skærmen og computeren er slukket.
 - (2) Forbind 24-stikben DVI kablets ene ende til skærmens bagside og den anden til computerens port.
- 2 Tilslut el-ledningen
Forbind el-ledningen til computeren og derefter til en jordforbundet stikkontakt.
- 3 Tænd for skærmen og computeren
Tænd først for skærmen og derefter for computeren. Rækkefølgen er meget vigtig.
- 4 Hvis skærmen ikke fungerer korrekt, skal du se afsnittet vedrørende fejlfinding for at finde ud af problemet.

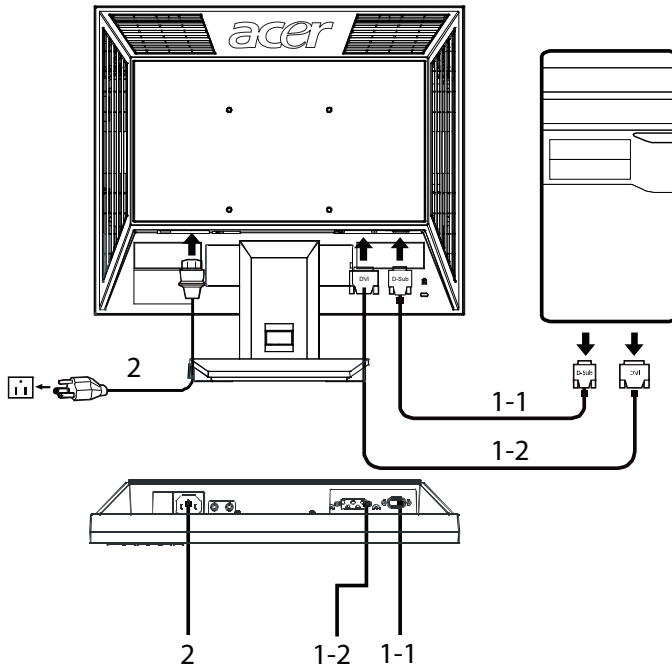

Brugerkontroller

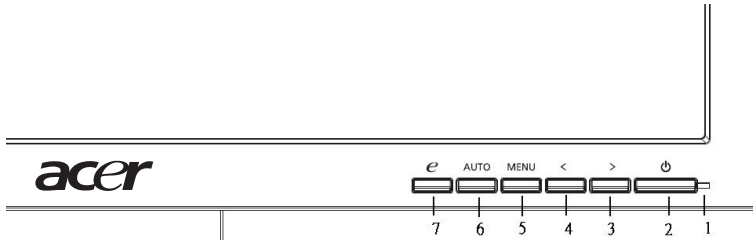

Kontroller på forpanelet

- 1 **Strøm LED:** Lyser, når der er tændt for strømmen.
- 2 **Strømkontakt:** Slår strømmen til og fra.
- 3.4 **</>:** Tryk på < eller > for at navigere til den ønskede funktion. Tryk på "Indtast" for at vælge funktionen. Tryk på < eller > for at ændre den nuværende funktions indstillinger.
- 5 **Menu/Indtast:** Aktiverer OSD-menuen, når OSD er slået fra, og aktiverer/deaktiverer indstillingsfunktionen, når OSD er slået til.
- 6 **Auto-justeringsknap/Luk:**
 - a Når OSD menuen er aktiv, virker denne knap som lukkeknap (OSD menu).
 - b Når OSD menuen er inaktiv, kan du aktivere auto-indstillingsfunktionen ved at trykke på denne knap i to sekunder. Auto-indstillingsfunktionen bruges til at indstille HPos, VPos, klokke og fokus.
- 7 **e/Luk:**
 - a Når OSD menuen er aktiv, virker denne knap som lukkeknap (luk OSD menu).
 - b Når OSD menuen er inaktiv, kan du vælge scenarie-tilstand ved at trykke på denne knap.

Sådan justeres en indstilling

- 1 Tryk på **Menu** for at aktivere OSD vinduet.
- 2 Tryk på < eller > for at vælge den ønskede funktion.
- 3 Tryk på **Menu** igen for at vælge funktionen, du ønsker at justere.
- 4 Tryk på < eller > for at ændre den nuværende funktions indstillinger.
- 5 Vælg Luk-funktionen for at lukke og gemme. Hvis du ønsker at justere en anden funktion, skal du gentage trinene 2 til 4.

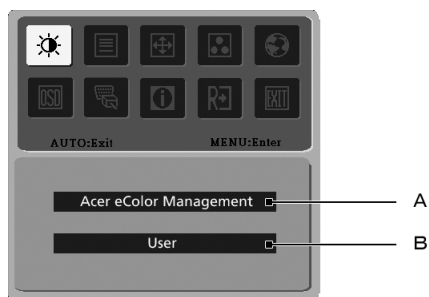

- A **Acer eColor Management:** Hvis "Acer eColor Management" vælges, ses Acer eColor Management OSD'en.
- B **Bruger:** Hvis "Bruger" vælges, ses standard OSD.



I. Kun analog indgang-tilstand





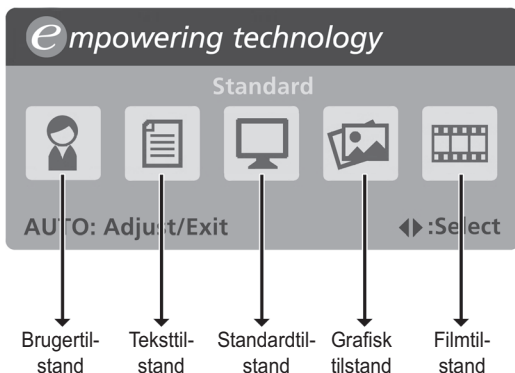

II. Kun digital-indgang-tilstand

Acer eColor Management:















- Brugsanvisning
 - 1 Tryk på *e* Empowering-tasten for at åbne "Acer eColor Management" OSD og for at få adgang til scenarie-tilstandene.
 - 2 Tryk på "<" eller ">" for at vælge tilstanden.
 - 3 Tryk på auto-justeringsknappen for at bekræfte tilstanden og køre auto-justering.











- Funktioner og fordele

Hovedmenu-ikon	Undermenupunkt	Beskrivelse
	Brugertilstand	Brugerdefineret. Indstillinger kan fintunes, så de passer til enhver situation.
	Teksttilstand	Optimal balance mellem lysstyrke og kontrast for ikke at anstrenge øjnene. Den mest behagelige måde at læse skærmtekst på.
	Standardtilstand	Standardindstillinger afspejler grundlæggende skærmuligheder.
	Grafisk tilstand	Forbedrer farver og fremhæver små detaljer. Billeder og fotoer ses i levende farver og med tydelige detaljer.
	Filmtilstand	Viser scener med tydelige detaljer. Giver fine billeder, selv i forkert oplyste omgivelser.

Bruger

Hovedmenu -ikon	Undermenu -ikon	Undermenupunkt	Beskrivelse
		Kontrast	Indstiller kontrasten mellem billedets for- og baggrund.
		Lysstyrke	Indstiller styrken på billedets baggrundslys.
		ACM	ACM ("Adaptive Contrast Management") ACM til/fra-kontakt. Fra er standard.
		Fokus	Justerer billedfokus (findes kun i analog tilstand).
		Klokke	Justerer billedklokke (findes kun i analog tilstand).
		V-position	Justerer OSD's vandrette position (findes kun i analog tilstand).
		L-position	Justerer OSD's lodrette position (findes kun i analog tilstand).
	N/A	Varm	Indstiller farvetemperaturen på varm hvid.
	N/A	Kold	Indstiller farvetemperaturen på kold hvid.
		Bruger/rød	Justerer rød intensitet.
		Bruger/grøn	Justerer grøn intensitet.
		Bruger/blå	Justerer blå intensitet.

Hovedmenu-ikon	Undermenu-ikon	Undermenupunkt	Beskrivelse
	N/A	English	Sprogvalg.
	N/A	繁體中文	
	N/A	Deutsch	
	N/A	Français	
	N/A	Español	
	N/A	Italiano	
	N/A	简体中文	
	N/A	日本語	
	N/A	Suomi	
	N/A	Nederlands	
N/A	Русский		
		V-position	Justerer OSD's vandrette position.
		L-position	Justerer OSD's lodrette position.
		OSD tidsafbrydelse	Indstiller, hvornår OSD skal forsvinde fra skærmen.
	N/A	Analog	Vælger indgangssignal fra analog (D-sub).
	N/A	Digital (kun dual-indgang modeller)	Vælger indgangssignal fra digital (DVI) (kun dual-indgang modeller).
	N/A	DDC/CI	Slår DDC/CI støtte til og fra
	N/A	Information	Visers opløsningen, V/L-frekvens, indgangsport og serienummer for nuværende indgang.
	N/A	Tilbagestil	Sletter auto-konfigurationsændringerne.
	N/A	Luk	Gemmer brugerændringer og lukker OSD.

Fejlfinding

Inden du sender LCD skærmen til service, skal du tjekke nedenstående fejlfindingsoversigt for at se, om du selv kan finde ud af, hvad der er i vejen.

VGA tilstand

Problem	LED status	Løsning
Ikke noget billede	Blå	Stil ved hjælp af OSD lysstyrke og kontrast på maksimum eller tilbagesstil til standardindstillingerne.
	Fra	Tjek strømkontakten. Kontroller, at el-ledningen er korrekt forbundet til skærmen.
	Ravgul	Kontroller, om videokablet er korrekt forbundet til skærmens bagside. Tjek, om computersystemet er slået til og i energispare/standby tilstand.
Uroligt billede		Tjek om den grafiske adapters og skærmens specifikationer stemmer overens, idet dette i modsat fald kan forårsage fejltilpasning af indgangssignalfrekvens.
Unormalt billede	Billedet på skærmen mangler, er ikke centreret, er for stort, er for lille.	Indstil ved hjælp af OSD fokus, klokke, V-position, L-position ved ikke-standard signaler. Tjek systemets skærmindstilling. Hvis der ikke er noget billede, skal du vælge en anden opløsning eller lodret billedgenskabelsesfrekvens.
		Efter indstilling af billedstørrelsen, skal du vente nogle sekunder, inden du udskifter eller fjerner signalkablet eller slukker for skærmen.

DVI tilstand

Problem	LED status	Løsning
Ikke noget billede	Blå	Stil ved hjælp af OSD lysstyrke og kontrast på maksimum eller tilbagestil til standardindstillingerne.
	Fra	Tjek strømkontakten. Kontroller, at el-ledningen er korrekt forbundet til skærmen.
	Ravgul	Kontroller, om videokablet er korrekt forbundet til skærmens bagside. Tjek, om computersystemet er slået til og i energispare/standby tilstand.