

Acer LCD monitor

Kasutusjuhend

Copyright © 2008. Acer Incorporated.
All Rights Reserved.

Acer LCD Monitor User's Guide
Original Issue: 1/2008

Changes may be made periodically to the information in this publication without obligation to notify any person of such revisions or changes. Such changes will be incorporated in new editions of this manual or supplementary documents and publications. This company makes no representations or warranties, either expressed or implied, with respect to the contents hereof and specifically disclaims the implied warranties of merchantability or fitness for a particular purpose.

Record the model number, serial number, purchase date and place of purchase information in the space provided below. The serial number and model number are recorded on the label affixed to your computer. All correspondence concerning your unit should include the serial number, model number and purchase information.

No part of this publication may be reproduced, stored in a retrieval system, or transmitted, in any form or by any means, electronically, mechanically, by photocopy, recording or otherwise, without the prior written permission of Acer Incorporated.

Acer LCD Monitor User's Guide

Model number: _____

Serial number: _____

Date of purchase: _____

Place of purchase: _____

Acer and the Acer logo are registered trademarks of Acer Incorporated. Other companies' product names or trademarks are used herein for identification purposes only and belong to their respective companies.

LCD monitoridega seotud erimärkused

Järgnev on LCD monitoride juures normaalne ega viita tõrgetele.

- Fluorestsentsvalguse iseloomu tõttu võib ekraan esmasel kasutamisel virvendada. Veendumaks, et virvendus on ajutine, lülitage toitelüliti välja ja seejärel uuesti sisse.
- Te võite täheldada pisut ebaühtlast ekraani heledust, sõltuvalt teie töölaua muustrist.
- LCD monitoride efektiivsete pikslite hulk on vähemalt 99,99%. See võib hõlmata ka kadu mahus 0,01% või vähem, näiteks puuduvad pikslid või pikslihälbed.
- LCD monitori omaduste tõttu võib mitu tundi järjest kuvatud ekraanipildi vahetamisel säilida selle järelkujutis. Sellisel juhul taastatakse reaalne ekraanipilt kujutist aeglaselt muutes või seadet toitelülitist mitmeks tunniks välja lülitades.

Teave seadme ohutuks ja mugavaks kasutamiseks

Ohutusjuhised

Lugege neid instruktsioone tähelepanelikult. Hoidke juhend edaspidiseks alles. Järgige kõiki tootel olevaid hoiatusi ja instruktsioone.

Monitori puhastamine

Järgige hoolikalt alltoodud juhiseid, kui monitori puhastate.

- Enne puhastamist ühendage monitor alati vooluvõrgust lahti.
- Kasutage pehmet lappi, et puhastada ekraani ja korpuse külgi.

Seadme ühendamine/lahtiühendamine

LCD monitori vooluvõrku ühendamisel ja vooluvõrgust lahtiühendamisel järgige alltoodud juhtnõure:

- Enne toitepistiku vahelduvvoolu pistikupessa ühendamist veenduge, et monitor on alusele kinnitatud.
- Veenduge, et nii LCD monitor kui arvuti on välja lülitatud, enne kui kaabli ühendate või toitejuhtme eemaldate.
- Kui süsteemil on mitu energiaallikat, ühendage energiaallikas lahti, eemaldades energiaallika küljest kõik toitejuhtmed.

Hõlbustus

Veenduge, et pistikupesa, kuhu te toitejuhtme ühendate, on kergesti juurdepääsetav ja asuboperaatorile võimalikult lähedal. Kui peate seadme vooluvõrgust lahutama, siis lahutage toitekaabel pistikupesast.

Ohutu kuulamine

Et kaitsta oma kuulmist, järgige neid juhiseid.

- Suurendage helitugevust astmeliselt, kuni kuuldav heli on selge, sobival helitugevusel ja moonutatusteta.
- Pärast helitugevuse seadmist ärge suurendage seda ka siis, kui kõrvad on heli valjusega kohanenud.
- Vähendage suurel helitugevusel muusika kuulamise aega.
- Vältige helitugevuse suurendamist ümbritseva müra blokeerimise eesmärgil.
- Kui te ei kuule, mida teie läheduses viibivad inimesed räägivad, siis vähendage helitugevust.

Hoiatused

- Ärge kasutage toodet vee lähedal.
- Ärge asetage toodet ebastabiilse käru, statiivi või laua peale. Kui toode maha kukub, võib see tõsiselt kahjustuda.
- Avaused ja pilud on mõeldud ventileerimiseks, et tagada toote usaldusväärne töötamine ja kaitsta seda ülekuumenemise eest. Avausi ei tohi blokeerida ega kinni katta. Avausi ei tohi kunagi blokeerida, asetades toote voodile, sohvale, vaibale vms pinnale. Toodet ei tohi kunagi asetada radiaatori või küttekeha lähedale ega peale või sisseehitatud konstruktsiooni, välja arvatud juhul, kui on tagatud korrektne ventilatsioon.
- Ärge kunagi sisestage tootesse läbi ventileerimisavade mis tahes esemeid, kuna need võivad puutuda vastu pingestatud osi ja põhjustada tulekahju või elektrilöögi. Veenduge, et seadmele ja selle sisemusse ei satu vedelikke.
- Vältimaks sisemiste komponentide kahjustumist ning patareide lekkimist, ärge asetage toodet vibreerivale alusele.
- Ärge kunagi kasutage seadet sportimis-, harjutamis- või vibreerivas keskkonnas, mis võib põhjustada ootamatu lühisvoolu või kahjustada sisemisi komponente.

Elektrivoolu kasutamisest

- Toodet tuleb kasutada andmesildile märgitud toitepingel. Kui te ei ole kindel, milline on toitepinge teie elektrivõrgus, siis võtke ühendust edasimüüjaga või kohaliku elektrifirmaga.
- Veenduge, et toitejuhtmel ei ole mingeid esemeid. Ärge asetage toodet sellisesse kohta, kus selle toitejuhtmele võivad astuda inimesed.

- Kui kasutate seadmega koos pikendusjuhet, siis veenduge, et kasutatava varustuse summaarne voolutugevus ei ületa pikendusjuhtme lubatud voolutugevust. Veenduge, et vooluvõrku ühendatud seadmete koguvõimsus ei ületa kaitsmete võimsust.
- Ärge koormake pistikupesa, pikendusjuhet või seinakontakti üle, ühendades liiga palju seadmeid. Süsteemi kogukoormus ei tohi ületada 80% haruvooluringi lubatud koormusest. Kui kasutate pikendusjuhtmeid, ei tohi koormus ületada 80% pikendusjuhtme lubatud sisendkoormusest.
- Selle toote vahelduvvooluadapter on varustatud kolmejuhtmelise maandatud pistikuga. Pistik sobib ainult maandatud pistikupessa. Veenduge enne vahelduvvooluadapteri toitepistiku ühendamist, et pistikupesa on korralikult maandatud. Ärge sisestage pistikut maandamata pistikupessa. Täpsema teabe saamiseks võtke ühendust elektrikuga.



.....

Hoiatus! Maandusvarras on ohutuselement. Korralikult maandamata pistikupesa kasutamine võib lõppeda elektrilöögi ja/või vigastusega.



.....

Märkus: Maandusvarras tagab ka hea kaitse ootamatu müra vastu, mida tekitavad lähedalasuvad elektriseadmed.

- Kasutage toodet üksnes seadmega kaasnenud toitejuhtmete komplektiga. Kui teil on vaja toitejuhtmete komplekt välja vahetada, veenduge et uus toitejuhe vastab järgmistele nõuetele: eemaldatavat tüüpi, vastab UL-standarditele / on CSA poolt sertifitseeritud, SPT-2 tüüpi, miinimum 7A ja 125 V, VDE poolt heaks kiidetud või sellega samaväärne, maksimaalne pikkus 4,6 meetrit.

Toote hooldus

Ärge üritage toodet iseseisvalt hooldada, kuna kaante avamisel või eemaldamisel võite kokku puutuda pingestatud komponentidega või muude ohtudega. Kõigi hooldustoimingute teostamiseks tuleb pöörduda kvalifitseeritud hoolduspersonalile poole.

Ühendage toode seinakontaktist lahti ning andke toote hooldamine üle kvalifitseeritud hooldepersonalile, kui:

- toitejuhe või pistik on kahjustatud, lõigatud või hõõrdunud
- tootele on sattunud vedelikku
- toode on jäänud vihma kätte või vee alla
- toode on maha kukkunud või korpus on kahjustatud
- toote töötamisel esinevad märgatavad muutused, mis viitavad hooldamisvajadusele
- toode ei tööta nii, nagu kasutusjuhendis on kirjeldatud



Märkus: Häälstage ainult neid juhtseadiseid, millest on kasutusjuhendis juttu, sest valesti teostatud reguleerimine võib toodet kahjustada ning nõuab tihti kvalifitseeritud tehnikult suurt panust, et taastada toote tavapärase funktsionaalsus.

Potentsiaalselt plahvatusohtlikud keskkonnad

Lülitage seade välja, kui viibite potentsiaalselt plahvatusohtlikus keskkonnas, ning järgige kõiki märguandeid ja juhiseid. Potentsiaalselt plahvatusohtlikud keskkonnad hõlmavad piirkondi, kus teil tavaliselt soovitatakse sõiduki mootor välja lülitada. Sädemed sellistes piirkondades võivad esile kutsuda plahvatusse või tulekahju, põhjustades kehavigastusi või isegi surma. Lülitage seade välja, kui viibite tanklas. Järgige raadioseadmete kasutamise piiranguid kütuseladudes, -hoidlates ja jaotuspiirkondades, keemiatehastes või seal, kus tehakse õhkimistöid. Potentsiaalselt plahvatusohtlik alad on tihti, kuid mitte alati, selgelt märgistatud. Need hõlmavad laevade veeluseid tekke, kemikaalide ümberpaigutamise- või ladustamisrajatisi, autosid, mis kasutavad vedelgaasi (nagu propaan või butaan), ja piirkondi, kus õhk sisaldab kemikaale või peenosakestes (kiud, tolm või metallipuru).

Täiendav ohutusala teave

Teie seade ja selle lisatarvikud võivad sisaldada väikeseid osi. Hoidke neid lastele kättesaamatus kohas.

Nõuanded elavhõbeda käitlemiseks

Projektorid või elektroonikatooted, millel on LCD/CRT monitor või kuvar: lamp (lambid) toote sees sisaldavad elavhõbedat ja need tuleb ümbertöötlemisele suunata või neist tuleb vabaneda vastavalt kohalikele või riiklikele seadustele. Täiendavat teavet saate, pöördudes organisatsiooni Electronic Industries Alliance poole www.eiae.org. Täpsemat teavet lambi hävitamiseks vt www.lamprecycle.org.



Teave LCD ekraani pikslite kohta

LCD ekraani tootmisel on kasutatud täppistehnoloogiat. Sellele vaatamata on võimalik surnud pikslite või punaste/roheliste punktide esinemine ekraanil. See ei avalda mingit mõju salvestatud kujutisele ega viita talitlushäirele.



ENERGY STAR (ainult valitud mudelitel) on riiklik programm (avalik - / erasektor), mis annab inimestele volitused kaitsta keskkonda kulusäästlikul viisil ja mööndusteta kvaliteedis või toote funktsionaalsuses. ENERGY STAR tooted ei eralda kasvuhoonegaase ning vastavad rangetele energiasäästu nõuetele, mille on kehtestanud Ameerika Ühendriikide keskkonnaagentuur (US EPA) ja Ameerika Ühendriikide Riigidepartemangu Energiaamet (DOE). Keskmises kodumajapidamises tarvitavad koduelektronikaseadmed 75% elektrienergiast ajal, mil need on välja lülitatud. ENERGY STARi nõuetele vastavad koduelektronikaseadmed, mis on välja lülitatud, tarvitavad kuni 50% vähem energiat, kui tavalised seadmed. Täiendavat teavet vt <http://www.energystar.gov> ja <http://www.energystar.gov/powermanagement>.

ENERGY STARi partnerina on Acer Inc. kontrollinud käesoleva toote vastavust ENERGY STARi energiasäästmise suunistele.



Märkus: Eeltoodud avaldus kehtib ainult ENERGY STAR logoga Aceri LCD monitorile.

See toode on varustatud täiustatud energiahalduse funktsiooniga.

- Aktiveeri ekraani unerežiim pärast 15-minutilist ooteaega.
- Aktiveeri arvuti unerežiim pärast 30-minutilist ooteaega.
- Ärata arvuti unerežiimist, kui vajutatakse toitenuppu.

Näpunäited ja teave seadme mugavaks kasutamiseks

Võimalik, et pärast pikemaajalist arvutiga töötamist kaebavad kasutajad silmade väsimuse ja peavalu üle. Ületöötamise ja pikemaajalise arvuti ees istumisega võib kaasneda füüsilise trauma oht. Pikad tööajad, halb kehahoid, ebaõiged tööharjumused, mittenouetekohased töötingimused, isiklik tervis ja muud faktorid suurendavad oluliselt füüsilise trauma ohtu.

Arvuti ebaõigel viisil kasutamine võib põhjustada karpaalkanali sündroomi, tendoniiti, tenosünoviiti või luu- ja lihassüsteemi häireid. Kätes, randmetes, käsivartes, õlgades või seljas võivad esineda järgmised sümptomid:

- tuimus, kõrvetus- või kipitustunne

- liigeste valu, valulikkus või hellus
- valu, paistetus või tuikamine
- jäikus või pingulolek
- külma- või nõrkustunne

Kui teil esinevad need sümptomid või mis tahes korduvad või püsivad vaevused ja/või valud, mis tulenevad arvuti kasutamisest, siis pöörduge kohe arsti poole ja teavitage sellest ettevõtte töötervishoiu küsimustega tegelevat osakonda.

Järgmises jaotises on toodud soovitused arvuti üldise kasutusmugavuse tagamiseks.

Oma mugavustsooni leidmine

Leidke oma mugavustsoon, reguleerides monitori vaatenurka, kasutades jalutuge või suurendades istme kõrgust, et saavutada maksimaalne mugavustunne. Juhenduge järgmistest soovitustest:

- vältige liiga pikalt ühes asendis töötamist
- hoiduge kõssis istumisest ja/või tahapoole nõjatumisest
- tõuske püsti ja jalutage regulaarselt, et eemaldada pingeid jalalihastest

Silmanägemise eest hoolitsemine

Pikemaajaline kuvariga töötamine, sobimatute prillide või kontaktläätsede kandmine, peegeldumine, ruumi ülevalgustatus, ebateravad kuvarid, liiga väiksed fondid ja madala kontrastsusega kuvarid võivad silmi väsitada. Järgmised jaotised sisaldavad soovitusi silmade väsimuse vähendamiseks.

Silmad

- Andke silmadele sageli puhkust.
- Puhake regulaarselt silmi, heites pilgu monitorilt kõrvale ja võttes fookusse kauguses oleva punkti.
- Pilgutage sageli silmi, et vältida nende kuivamist.

Ekraan

- Hoidke ekraan puhtana.
- Hoidke oma pea kõrgemal ekraani ülemisest servast, nii et ekraani keskosa vaadates on silmad allapoole suunatud.
- Seadke ekraani heledus ja/või kontrastsus sobivale tasemele, et parandada teksti loetavust ja graafiliste kujundite teravust.
- Eemaldage ülevalgustatus ja peegeldused, toimides järgmiselt:
 - paigutage ekraan nii, et akna või valgusallika poole on suunatud selle külg
 - vähendage ruumis valgust, kasutades kardinaid, katteid või ruloosid
 - kasutage kohtvalgustust
 - muutke ekraani vaatenurka
 - kasutage peegeldumist ja helkimist vähendavat filtrit
 - kasutage ekraanikaitset, nt üle ekraani ülaserva paigutatud kartongist sirmi

- Vältige kuvari seadmist ebamugava vaatenurga alla.
- Hoiduge pikaajalisest heledate valgusallikate (nt avatud aknad) poole vaatamisest.

Õigete tööharjumuste kujundamine

Kujundage järgmised tööharjumused, et muuta arvuti kasutamine lõõgastavamaks ja viljakamaks.

- Tehke regulaarselt ja sageli lühikesi puhkepause.
- Tehke venitusharjutusi.
- Hingake nii tihti kui võimalik värsket õhku.
- Tehke tihti füüsilisi harjutusi ja hoolitsege oma kehalise tervise eest.



Palju õnne!

Teie äsjaostetud kuvar kannab silti TCO'03 Displays. See tähendab, et antud kuvar on loodud, toodetud ja testitud kooskõlas maailma ühete rangemate kvaliteedi- ja keskkonnanõuetega. Seega on kindlustatud kõrge jõudlusega toode, mis on loodud pidades silmas kasutajat ning mis mõjutab looduskeskkonda minimaalselt.

Mõned TCO'03 Displays olulisemad nõuded:

Ergonoomika

- Hea nägemisergonoomika ja pildikvaliteet, et parendada kasutaja töökeskkonda ja vähendada nägemisprobleeme ning silmade väsimust. Tähtsateks parameetriteks on heledus, kontrast, eraldusvõime, värvide esitus ja pildi stabiilsus.

Energia

- Energiasäästurežiim teatud aja möödudes – oluline nii kasutajale kui keskkonnale
- Elektriline ohutus

Kiirgus

- Elektromagnetväljad
- Müraemissioon

Keskkond

- Toode peab olema ettevalmistatud korduvkasutuseks ja tootja peab olema juurutanud kinnitatud keskkonnajuhtimissüsteemi (nt EMAS või ISO 14 001)
- Piirangud:
 - klooriga ja broomiga töödeldud tulekaitsete ja polümeeride osas;
 - raskete metallide (nt kaadmium, elavhõbe ja plii) osas.

Selle sildiga seotud nõuded on arendatud TCO Development'i poolt koostöös teadlaste, ekspertide, kasutajate ja tootjatega üle kogu maailma. Alates 1980. aastate lõpust on TCO mõjutanud IT-seadmete arendust kasutusmugavuse suunas. Sildid kuvaritele lõime 1992. aastal. Praegu on need nõutud kasutajate ning IT-toodete valmistajate poolt üle kogu maailma.



Declaration of Conformity

We,

Acer Computer (Shanghai) Limited

3F, No. 168 Xizang medium road, Huangpu District,
Shanghai, China

Contact Person: Mr. Easy Lai

Tel: 886-2-8691-3089 Fax: 886-2-8691-3000

E-mail: easy_lai@acer.com.tw

Hereby declare that:

Product: 21.5" LCD Monitor

Trade Name: Acer

Model Number: V223HQ

SKU Number: V223HQxxxx (x can be 0-9, A-Z or blank)

Is compliant with the essential requirements and other relevant provisions of the following EC directives, and that all the necessary steps have been taken and are in force to assure that production units of the same product will continue comply with the requirements.

EMC Directive 2004/108/EC as attested by conformity with the following harmonized standards:

- EN55022:2006, AS/NZS CISPR22:2006, Class B
- EN55024:1998 + A1:2001 + A2:2003
- EN61000-3-2:2000 +A2:2005, Class D
- EN61000-3-3:1995 + A1:2001+A2:2005

Low Voltage Directive 2006/95/EC as attested by conformity with the following harmonized standard:

- EN60950-1:2001

RoHS Directive 2002/95/EC on the Restriction of the Use of certain Hazardous Substances in Electrical and Electronic Equipment.

Easy Lai

Easy Lai / Director

Acer Computer (Shanghai) Limited

Federal Communications Commission Declaration of Conformity

This device complies with Part 15 of the FCC Rules. Operation is subject to the following two conditions: (1) This device may not cause harmful interference, and (2) This device must accept any interference received, including interference that may cause undesired operation.

The following local manufacturer/importer is responsible for this declaration:

Product name:	21.5" LCD Monitor
Model number:	V223HQ
SKU number:	V223HQxxxx (x can be 0-9, A-Z or blank)
Name of responsible party:	Acer America Corporation
Address of responsible party:	333 West San Carlos St. San Jose, CA 95110 USA
Contact person:	Acer Representative
Tel:	1-254-298-4000
Fax:	1-254-298-4147

LCD monitoridega seotud erimärkused	iii
Teave seadme ohutuks ja mugavaks kasutamiseks	iii
Ohutusjuhised	iii
Monitori puhastamine	iii
Seadme ühendamine/lahtiühendamine	iii
Hölbustus	iv
Ohutu kuulamine	iv
Hoiatused	iv
Elektrivoolu kasutamisest	iv
Toote hooldus	v
Täiendav ohutusala teave	vi
Teave LCD ekraani pikslite kohta	vii
Näpunäited ja teave seadme mugavaks kasutamiseks	vii
Federal Communications Commission	
Declaration of Conformity	xi
Lahtipakkimine	1
Aluse kinnitamine/eemaldamine	2
Ekraani asendi reguleerimine	2
Toitekaabli ühendamine	3
Energia säästmine	3
Protokoll Display Data Channel (DDC)	3
Connector pin assignment	4
Standardaegade tabel	6
Installimine	7
Kasutaja seaded	8
Seadistuste reguleerimine	9
Acer eColor Management	10
Kasutaja	11
Tõrkeotsing	13
VGA režiim	13
DVI režiim	14

Lahtipakkimine

Lahtipakkimisel hoidke pakkematerjalid alles, et saaksite neid monitori edaspidisel transpordil kasutada, ja veenduge, et pakend sisaldab järgmist.

LCD monitori

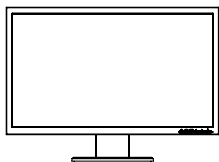

Kasutusjuhend



Lühijuhend



D-sub kaabel

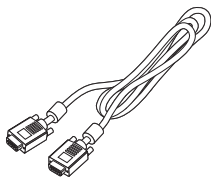

DVI kaabel (ainult kaksiksisendiga mudelid)

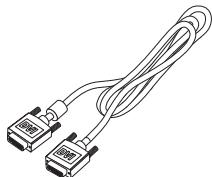

AC toitekaabel

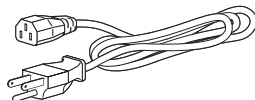

Audiokaabli
(Valikuline)

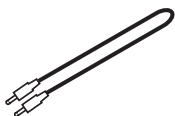

Aluse kinnitamine/eemaldamine

Kinnitamine:

Joondage monitori alaosas olev vabastusnupp vastavate pesadega aluse alaosas.

Eemaldamine:

Vajutage vabastusnappu, nagu näidatud, seejärel lükake seda noole suunas, et alust eemaldada.

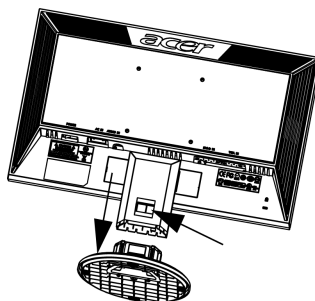
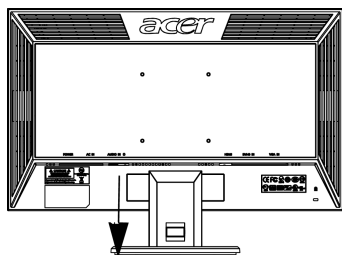

Ekraani asendi reguleerimine

Vaateasendi muutmiseks saate reguleerida monitori kallet, hoides mõlema käega monitori servadest, nagu on näidatud allpool.

Monitori saab reguleerida 15 kraadi võrra üles ja 5 kraadi võrra alla.

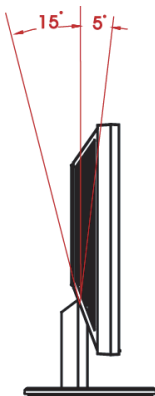

Toitekaabli ühendamine

- Veenduge esmalt, et kasutatav toitekaabel on õiget tüüpi ja ühilduv.
- Monitoril on universaalne toitesüsteem, mis võimaldab kasutada seadet 100/120 V või 220/240 V vahelduvvoolupingel. Seade ei vaja kasutajapoolset häälestamist.
- Sisestage toitekaabli üks ots vahelduvvoolu sisendpesasse ja teine ots vahelduvvoolu väljundpesasse.
- Seadmed, mis kasutavad 120 V vahelduvvoolupinget:
Kasutage UL-standarditele vastavaid kaableid ja 10 A / 125 V pistikut.
- Seadmed, mis kasutavad 220/240 V vahelduvvoolupinget:
Kasutage juhtmekomplekti, mis koosneb H05VV-F kaablist ja 10 A / 250 V pistikust. Juhtmekomplekt peab vastama selles riigis kehtestatud ohutusnõuetele, kus seade paigaldatakse.

Energia säästmine

Ekraanil paiknevast juhtseadmest saadetakse kontrollsignaal lülitab monitori "energiasäästurežiimi", millele viitab oranžkollane toite LED-indikaator.

Režiim	LED indikaator
Sees	Sinine
Energia säästmine	Oranžkollane

Energiasäästurežiimi kasutatakse seni, kuni tuvastatakse kontrollsignaal või aktiveeritakse klaviatuur või hiir. Taasteaeg "energiasäästurežiimist" olekusse "sees" naasmiseks on ligikaudu 3 sekundit.

Protokoll Display Data Channel (DDC)

Installimise lihtsustamiseks on see monitor isehäälestuv (plug-and-play), kui süsteem toetab DDC protokoll. DDC on suhtlusprotokoll, mille kaudu teavitab monitor automaatselt hostsüsteemi selle funktsioonidest (näiteks toetatud eraldusvõime ja vastav aeg). Monitor toetab standardit DDC2B.

Connector pin assignment

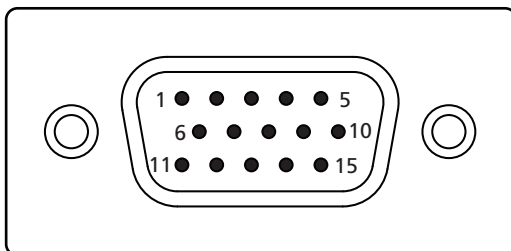

15-pin color display signal cable

PIN No.	Description	PIN No.	Description
1	Red	9	+5 V
2	Green	10	Logic ground
3	Blue	11	Monitor ground
4	Monitor ground	12	DDC-serial data
5	DDC-return	13	H-sync
6	R-ground	14	V-sync
7	G-ground	15	DDC-serial clock
8	B-ground		

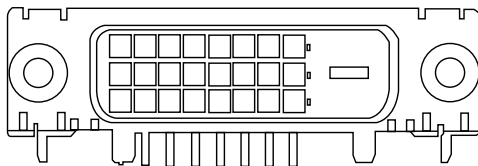

24-pin color display signal cable

PIN No.	Description	PIN No.	Description
1	TMDS data 2-	13	NC
2	TMDS data 2+	14	+5 V power
3	TMDS data 2/4 shield	15	GND (return for +5 V hsync.vsync)
4	NC	16	Hot-plug detection
5	NC	17	TMDS data 0-
6	DDC clock	18	TMDS data 0+
7	DDC data	19	TMDS data 0/5 shield
8	NC	20	NC
9	TMDS data 1-	21	NC
10	TMDS data 1+	22	TMDS clock shield
11	TMDS data 1/3 shield	23	TMDS clock+
12	NC	24	DDC TMDS clock-

Standardaegade tabel

Mode		Resolution		
1		640 x 480	60	Hz
2		640 x 480	72	Hz
3		640 x 480	75	Hz
4	MAC	640 x 480	66.66	Hz
5	VESA	720x400	70	Hz
6	SVGA	800 x 600	56	Hz
7	SVGA	800 x 600	60	Hz
8	SVGA	800 x 600	72	Hz
9	SVGA	800 x 600	75	Hz
10	MAC	832 x 624	74.55	Hz
11	XGA	1024 x 768	60	Hz
12	XGA	1024 x 768	70	Hz
13	XGA	1024 x 768	75	Hz
14	MAC	1152 x 870	75	Hz
15	VESA	1152 x 864	75	Hz
16	VESA	1280 x 960	60	Hz
17	SXGA	1280 x 1024	60	Hz
18	SXGA	1280 x 1024	75	Hz
19	VESA	1280 x 720	60	Hz
20	WXGA	1280x800	60	Hz
21	WXGA	1360x768	60	Hz
22	WXGA+	1440x900	60	Hz
23	WXGA+	1440x900	75	Hz
24	SXGA	1440x1050	60	Hz
25	VSXGA	1680x1050	60	Hz
26	VSXGA	1680x1050	75	Hz
27	UXGA	1600x1200	60	Hz
28	UXGA	1920x1080	60	Hz

Installimine

Monitori installimiseks hostsüsteemi tehke järgmist:

Sammud

- 1 Ühendage videokaabel
 - a Veenduge, et nii monitor kui ka arvuti on välja lülitatud.
 - b Ühendage VGA videokaabel arvutiga.
 - c Ühendage digitaalkaabel (ainult kaksiksisendiga mudelid).
 - (1) Veenduge, et nii monitor kui ka arvuti on välja lülitatud.
 - (2) Ühendage 24-kontaktilise DVI kaabli üks ots monitori tagaküljele ja teine ots arvuti porti.
- 2 Ühendage toitekaabel.
Ühendage toitekaabel monitoriga, seejärel korralikult maandatud vahelduvvoolu pistikupesaga.
- 3 Lülitage monitor ja arvuti sisse.
Lülitage kõigepealt sisse monitor, seejärel arvuti. Selline toimingute jada on väga oluline.
- 4 Kui monitor ei toimi korralikult, siis lugege probleemi diagnoosimiseks tõrkeotsingu jaotist.

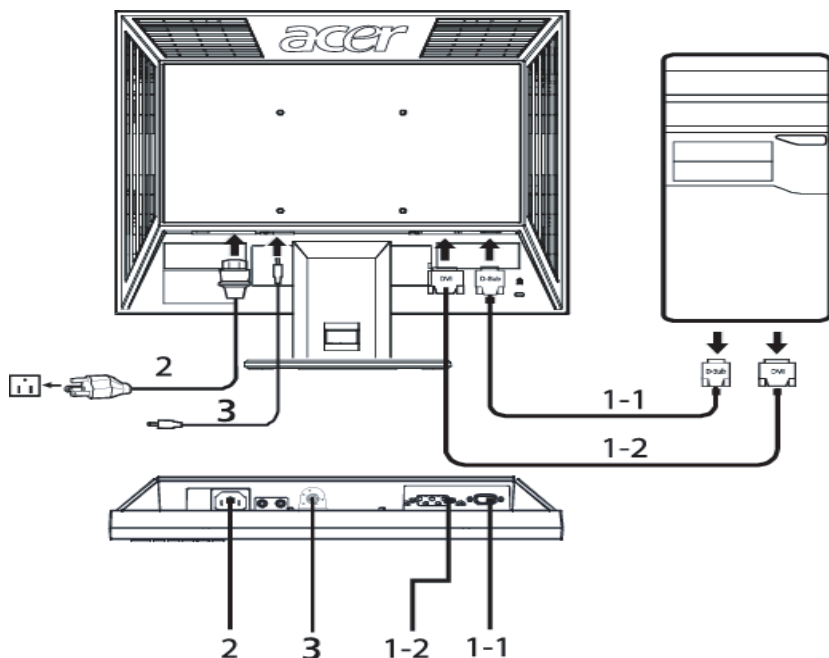

Kasutaja seaded

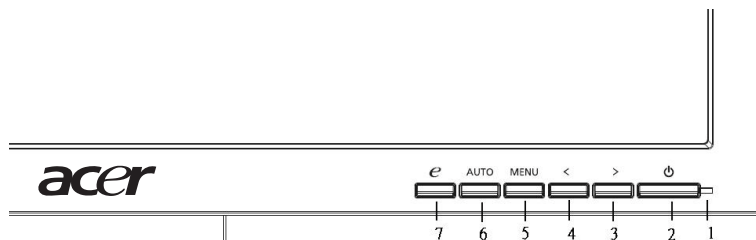

Esipaneeli funktsioonid

- 1 **Toite LED-indikaator:** Süttib, kui toide on sisse lülitatud.
- 2 **Toitelüliti:** Lülitab toite sisse ja välja.
- 3.4 **</>:** Vajutage nuppe < või > , et navigeerida vajalike funktsioonideni, vajutage klahvi Enter, et valida funktsioon. Hetkel aktiivse funktsiooni sätete muutmiseks vajutage nuppu < või > .
- 5 **Menüü/Enter:** Aktiveerige OSD menüü, kui OSD on välja lülitatud, või aktiveerige/deaktiveerige reguleerimise funktsioon, kui OSD on sees.
- 6 **Automaatse reguleerimise nupp / Väljumine:**
 - a Kui OSD menüü on aktiivne, siis toimib see nupp Exit klahvina. (OSD menüü).
 - b Kui OSD menüü on mitteaktiivne, siis vajutage seda nuppu kaks sekundit, et aktiveerida automaatse reguleerimise funktsioon. Automaatse reguleerimise funktsiooni kasutatakse HPos'i, VPos'i, Kella ja Fookuse seadmiseks.
- 7 **Empowering klahv / Exit klahv:**
 - a Kui OSD menüü on aktiivne, siis toimib see nupp Exit klahvina. (OSD menüüst väljumine).
 - b Kui OSD menüü olekuks on 'mitteaktiivne', siis vajutage seda nuppu režiimi 'Stsenaarium' valimiseks.

Seadistuste reguleerimine

- 1 Vajutage OSD akna avamiseks nuppu **Menüü**.
- 2 Soovitud funktsiooni leidmiseks vajutage nuppu **< või >**.
- 3 Seadistatava funktsiooni valimiseks vajutage nuppu **Menüü**.
- 4 Hetkel aktiivse funktsiooni sätete muutmiseks vajutage nuppu **< või >**.
- 5 Väljumiseks ja salvestamiseks vajutage klahvi Exit. Kui soovite mõnda teist funktsiooni seadistada, korrake samme 2 kuni 4.

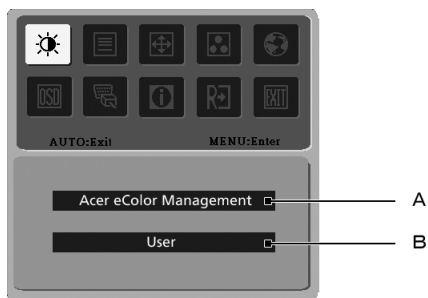

- A **Acer eColor Management:** Kui valitud on funktsioon "Acer eColor Management" (värvihaldus), ilmub aken Acer eColor Management.
- B **Kasutaja:** Kui valitud on "Kasutaja", siis kuvatakse standardne OSD aken.



I. Ainult analoog-sisendrežiim





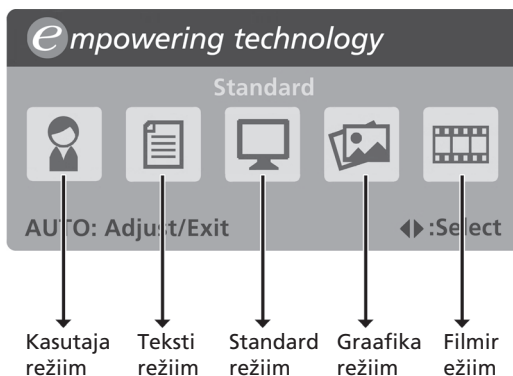

II. Ainult digitaal-sisendrežiim

Acer eColor Management















- Kasutusjuhised
 - 1 Vajutage *e* Empowering klahvi, et avada OSD aken 'Acer eColor Management' ja siseneda režiimi 'Stsenaarium'.
 - 2 Vajutage nuppu "<" või ">", et valida režiim.
 - 3 Vajutage automaatse reguleerimise nuppu, et kinnitada režiimi ja käivitada automaatne reguleerimine.











- Funktsioonid ja eelised

Peamenüü ikoon	Alammenüü üksus	Kirjeldus
	Kasutajarežiim	Kasutaja määratud Seadeid saab vastavalt olukorrale peenhäälestada.
	Tekstirežiim	Optimaalne tasakaal ereduse ja kontrastuse vahel silmade väsimuse vältimiseks. Kõige sobivam viis ekraaniteksti lugemiseks.
	Standardrežiim	Vaikesätted, loomulik pilt
	Graafikarežiim	Parendab värve ja rõhutab detaile. Pildid ja liikuvad kujutised kuvatakse elavatena ja ülidetailsetena.
	Filmirežiim	Kuvab stseenid äärmise detailsusega. Pildid ja liikuvad kujutised kuvatakse elavatena ja ülidetailsetena.

Kasutaja

Peamenüü ikoon	Alamm enüü ikoon	Alammenüü üksus	Kirjeldus
		Kontrastsus	Reguleerib ekraanipildi esiplaani ja tausta vahelist kontrastsust.
		Heledus	Reguleerib ekraanipildi tausta heledust.
		ACM	Funktsioon ACM (Adaptive Contrast Management), ACM sisse/väljas lüüti, vaikesäte Väljas .
		Fookus	Pildi fookuse reguleerimine (saadaval ainult analoogmudelites)
		Kell	Kella reguleerimine (saadaval ainult analoogmudelites).
		H. Asend	Reguleerib OSD akna horisontaalasendit (saadaval ainult analoogmudelites).
		V. Asend	Reguleerib OSD akna horisontaalasendit (saadaval ainult analoogmudelites).
		Puudub Soe	Värvustemperatuuri seadistamine soojale valgele toonile.
		Puudub Jahe	Värvustemperatuuri seadistamine jahedale valgele toonile.
		Kasutaja/punane	Reguleerib punase intensiivsust.
		Kasutaja/roheline	Reguleerib punase intensiivsust.
		Kasutaja/sinine	Reguleerib sinise intensiivsust.

Peamenüü ikoon	Alammenüü ikoon	Alammenüü üksus	Kirjeldus	
		Puudub English	Keele valik.	
		Puudub 繁體中文		
		Deutsch		
		Français		
		Español		
		Italiano		
		简体中文		
		日本語		
		Suomi		Ainult EMEA versiooni OSD kuva.
		Nederlands		
	Русский			
		H. Asend	OSD akna asendi reguleerimine horisontaalsuunas.	
		V. Asend	OSD akna asendi reguleerimine vertikaalsuunas.	
		OSD akna ajalõpp	OSD akna ajalõpu reguleerimine.	
	Puudub Sisendallikas	Valige sisendsignaal: D-Sub, DVI-D või HDMI		
	Puudub Laiekraanirežiim	Valige laiekraani režiimi säte täisekraani, kuvasuhte või 1:1 režiimi jaoks		
	Puudub DDC/CI	DDC/CI toe sisse/välja lülitamine		
	Puudub Teave	Kuvab resolutsiooni, H/V sageduse, sisendpordi ja seerianumbri praeguse sisendi jaoks.		
	Puudub Lähtestamine	Kustutab automaatse konfiguratsioonim muutused ja seab värvitemperatuuri sättele 'Soe'.		
	Puudub Välju	Salvestab muutused ja sulgeb OSD akna.		

Tõrkeotsing

Enne LCD monitori hooldusse saatmist lugege läbi tõrkeotsingu jaotisi (vt allpool), et teha kindlaks, kas suudate probleemi ise diagnoosida.

VGA režiim

Probleem	LED indikaatori olek	Abinõu
Pilt puudub	Sinine	Kasutades OSD funktsiooni, seadke heledus ja kontrastsus maksimumile või taastage algseaded.
	Väljas	Kontrollige toitelülitit. Veenduge, et toitekaabel on korralikult monitoriga ühendatud.
	Oranžkollane	Veenduge, et videokaabel monitori tagaosas on korralikult ühendatud. Veenduge, et arvutisüsteem on sisse lülitatud energiasäästu-/ooterežiimis.
Ebastabiilne pilt		Veenduge, et graafikaadapteri ja monitori spetsifikatsioonid ühilduvad, vastasel juhul võib tekkida signaalsageduse konflikt.
Ebanormaalne pilt	Kujutis puudub, on tsentrist väljas, ekraanil liiga suur või liiga väike.	OSD menüü kasutamine, fookuse reguleerimine, kell, H/V asend mittestandardsete signaalidega. Kontrollige kuvasätteid süsteemis. Kui pilt puudub, siis valige teine resolutsioon või vertikaalne värskendussagedus. Pärast pildi suuruse reguleerimist oodake mõned sekundid, enne kui kujutist muudate või signaalkaabli lahti ühendate või monitori välja lülitate.

DVI režiim

Probleem	LED indikaatori olek	Abinõu
Pilt puudub	Sinine	Kasutades OSD menüüd, seadke heledus ja kontrastsus maksimumile või taastage algseaded.
	Väljas	Kontrollige toitelülitit. Veenduge, et vahelduvvoolu toitekaabel on korralikult monitoriga ühendatud.
	Oranžkollane	Veenduge, et videokaabel monitori tagaosas on korralikult ühendatud. Veenduge, et arvutisüsteem on sisse lülitatud energiasäästu-/ooterežiimis.