

Acer LCD Monitör

Kullanım kılavuzu

Copyright © 2008. Acer Incorporated.
Tüm Hakları Saklıdır.

Acer LCD Monitör Kullanıcı Kılavuzu
Orijinal İhraç: 01/2008

Bu yayındaki bilgilerde yapılan değişiklikleri herhangi bir kişiye bildirme yükümlülüğü olmaksızın dönemsel olarak değişiklik yapılabilir. Bu değişiklikler bu elkitabının yeni basımlarına ya da ilave belgelere ve yayınlara eklenecektir. Bu şirket burada belirtilenler ile ilgili olarak açıkça veya dolaylı olarak herhangi bir temsilde veya garantide bulunmamakta ve herhangi bir zımni garantiden, satılabilirlikten veya özel bir amaca uygunluktan özellikle feragat etmektedir.

Model numarasını, seri numaray, satın alma tarihini ve satın alma bilgisi yerini aşağıda verilen yere kaydedin. Seri numarası ve model numarası bilgisayarınıza iliştirilen etikete kaydedilmiştir. Üniteniz ile ilgili tüm yazışmalara seri numarası, model numarası ve satın alma bilgisi dahil edilecektir.

Bu yayının hiçbir kısmı Acer Incorporated'ın önceden verdiği izin olmadan çoğaltılamaz, geri alma sistemine yüklenemez veya herhangi bir şekilde veya yolda elektronik, mekanik, fotokopi, kayıt veya diğer yollar kullanılarak aktarılamaz.

Acer LCD Monitör Kullanıcı Kılavuzu

Model numarası: _____

Seri numarası: _____

Satın alma tarihi: _____

Satın alma yeri: _____

Acer ve Acer logoso, Acer Şirketi'nin tescilli markasıdır. Diğer firmaların ürün isimleri ve ticari markaları burada sadece tanııtım amacıyla kullanılmıştır ve kendi şahsi firmalarına aittir.

LCD MONİTÖRLER HAKKINDA ÖZEL NOTLAR

Aşağıdaki belirtiler LCD monitörler için normal olup herhangi bir sorun ortaya çıktığı anlamına gelmez.

- Floresan ışığın doğası gereği, ilk kullanım esnasında ekranda titreme ortaya çıkabilir. Titremenin ortadan kalkması için, Açma-Kapatma düğmesini kapatınız ve sonrasında tekrardan açınız.
- Kullandığınız masaüstü desenine bağlı olarak, ekranda hafif pürüzlü bir parlaklık ortaya çıkması mümkün olabilir.
- LCD ekranda %99.99 veya daha fazla etkili piksel bulunmaktadır. Eksik piksel veya sürekli yanan piksel örneğinde olduğu gibi %0.01 veya daha az oranda hata ortaya çıkabilir.
- LCD ekranın doğası gereği, aynı görüntü saatler boyunca ekranda görüntülendiği zaman, yeni bir görüntüye geçildikten sonra eski görüntünün izi ekranda kalabilir. Bu durumda, görüntünün değiştirilmesi veya Açma-Kapatma düğmesinin saatler boyunca kapalı tutulması neticesinde ekran yavaşça eski haline döner.

Güvenliğiniz ve rahatınız hakkında bilgiler

Güvenlik talimatları

Bu talimatları dikkatlice okuyun. Bu belgeyi ileride göz atmak için saklayın. Üründe işaretlenen tüm uyarıları ve talimatları yerine getirin.

MONİTÖRÜN TEMİZLENMESİ

Monitörü temizlerken lütfen aşağıdaki kılavuz maddelerini dikkatlice uygulayınız.

- Temizlemeden önce her zaman monitörün fişini çekiniz.
- Ekranı ve kabinin ön ve yan kısımlarını silmek için yumuşak bir bez kullanınız.

İKAZ aygıtı sökerkenki fiş

Elektriği güç besleme ünitesine bağlarken ve çıkarırken aşağıdaki kılavuz bilgileri müşahede ediniz:

- Elektrik fişini AC elektrik prizine takmadan önce monitörün altlığına takılı olduğundan emin olun.
- Herhangi bir kablo bağlamadan ya da elektrik kablosunu çıkartmadan önce LCD monitörün ve bilgisayarın kapalı olduğundan emin olun.

- Sistemde çoklu güç kaynağı varsa, tüm güç kablolarını güç beslemelerinden çıkararak sistemin güç ile olan bağlantısını kesin.

İKAZ erişilebilirlik için

Güç kablosunu taktığınız güç çıkışının kolaylıkla erişilebilir olduğundan ve ekipman operatörüne mümkün olduğunca yakın şekilde yerleştirildiğinden emin olunuz. Güç ile ekipman arasındaki güç bağlantısını kesmeniz gerektiğinde, güç kablosunu elektrik çıkışından çektiğinizden emin olun.

Güvenli dinleme

Duymanızı korumak için duyu uzmanları tarafından önerilen bu talimatları yerine getiriniz.

- Net ve rahat bir şekilde bozulma olmadan duyuncaya kadar sesi yavaş yavaş artırın.
- Ses düzeyini ayarladıktan sonra, kulaklarınıza göre ayarlandıktan sonra artırmayın.
- Yüksek seste müzik dinleme süresini sınırlandırın.
- Çevredeki gürültüleri duymamak için sesi açmayın.
- Çevrenizdeki kişileri duyamıyorsanız sesi kapatın.

Uyarılar

- Bu ürünü suya yakın yerlerde kullanmayın.
- Bu ürünü dengede olmayan bir arabaya, standaya veya masaya koymayın. Ürün düşerse, ciddi şekilde hasar alabilir.
- Ürünün güvenilir bir şekilde çalışması ve aşırı ısınmaya karşı korunması için yuvalar ve açıklıklar havalandırma için sağlanmıştır. Bu açıklıklar engellenmemeli veya kapatılmamalıdır. Ürün yatak, kanepeler, halı veya diğer benzeri yüzeylere yerleştirilerek açıklıklar asla engellenmemelidir. Bu ürün asla bir radyatör veya ısı çıkaran nesne yanına veya üzerine yerleştirilmemeli veya doğru havalandırma sağlanmadığı sürece iç kısma monte edilmemelidir.
- Tehlikeli voltaj noktalarına dokunabileceğinden ya da yangın veya elektrik çarpmasına sebep olacak parçaları kısa devre yapabileceğinden bu ürüne asla herhangi bir nesneyi sokmayın. Ürüne asla herhangi bir sıvı dökmeyin.
- Dahili parçaların hasar görmesinden kaçınmak ve pil sızıntısını önlemek için ürünü titreten yüzeylere yerleştirmeyin.
- Ürünü, beklenmeyen kısa devre akımlarına neden olacak ya da dahili cihazlarda hasara neden olabilecek spor, egzersiz ve diğer türlü titreşimli ortamlarda kullanmayın.

Elektrik gücünün kullanılması

- Bu ürün etikette belirtilen güç türü kullanılarak çalıştırılmalıdır. Kullanılan güç türünden emin değilseniz, bayinize veya bölgesel elektrik şirketine danışınız.
- Güç kablosuna herhangi bir cismin dayanmasına izin vermeyin. Bu ürünün insanların kabloyu çığneyeceği yerlere yerleştirmeyin.
- Bu ürün ile birlikte bir uzatma kablosu kullanılmışsa, uzatma kablosuna takılan cihazın toplam amper oranının uzatma kablosu amper değerini aşmadığından emin olun. Ayrıca duvardaki prize takılan tüm ürünlerin toplam değerlerinin sigarta değerini aşmadığından emin olun.
- Çok fazla aygıt takarak elektrik prizini, kayışı veya yuvayı aşırı yüklemeyin. Genel sistem yükü şube devre oranının %80'ini aşmamalıdır. Güç kayışları kullanılmışsa, yük güç kayışının giriş oranının %80'ini aşmamalıdır.
- Bu ürünün elektrik kablosu, üç telli topraklı fişe sahiptir. Fiş sadece topraklanan elektrik prizine takılabilir. Elektrik prizi, elektrik kablosu fişini takmadan önce düzgün biçimde topraklanmalıdır. Fişi topraklanmayan elektrik prize takmayın. Ayrıntılar için elektrik teknisyeniniz ile temasa geçin.



.....

Uyarı! Topraklama pimi bir güvenlik özelliğidir. Düzgün topraklanmayan elektrik prizi kullanılması elektrik çarpması ve/veya yaralanma ile sonuçlanabilir.



.....

Not: Ayrıca topraklama pimi bu ürünün performansı ile etkileşebilecek olan ve yakındaki diğer elektrikli aygıtların çıkardığı beklenmeyen gürültülere karşı iyi bir koruma sağlar.

- Bu ürünü sadece verilen güç besleme kablosu seti ile kullanın. Güç kablosu setini değiştirmeniz gerekirse yeni güç kablosunun aşağıdaki gereksinimlerini karşıladığından emin olun: sökülebilir tür, UL listesinde/CSA onaylı, türü SPT-2, en az 7 A 125 V değerinde, VDE veya dengi onaylı, 4.6 metre (15 ft) maksimum uzunluk.

Ürün servisi

Bu ürünü kendiniz tamir etmeye çalışmayın, kapakların açılması ve kapatılması sizi tehlikeli voltajnoktalarına veya diğer risklere maruz bırakabilir. Tüm onarım işlerini nitelikli servis personeline yaptırın.

Bu ürünün duvar prizinden çıkarın ve şu durumlarda tamir işini nitelikli servis personeline yaptırın:

- Güç kablosu veya fiş hasarlı, kesik veya yıpranmış
- Ürüne sıvı girmiş

- Ürün yağmura veya suya maruz bırakılmış
- Ürün düşmüş veya hasar görmüş
- Ürün performansında önemli farklılıklar var, servise gitmesi gerekli
- Çalıştırma talimatlarını yerine getirdikten sonra ürün normal çalışmıyor



Not: Sadece çalıştırma talimatlarında yer alan kontrolleri yapınız, diğer kontrollerin yanlış ayarlanması hasara sebep olabilir ve ürünün normale döndürülmesi için nitelikli personel tarafından kapsamlı çalışma yapılmasını gerektirebilir.

Potansiyel olarak patlayıcı ortamlar

Potansiyel patlama tehlikesi bulunan yerlerde aygıtınızı kapatın ve işaretlere ve talimatlara uygun davranın. Potansiyel patlama tehlikesi bulunan alanlara normalde araç motorunuzu kapatmanız gereken alanlar dahildir. Bu gibi alanlardaki kıvılcımlar patlamaya veya yangına sebep olarak bedensel yaralanma ve hatta can kaybı ile sonuçlanabilir. Cihazı, servis istasyonlarında yakıt pompalarının yakınında kapatın. Radyo cihazının yakıt bulunan yerlerde, depo ve dağıtım alanlarında, patlama süreçlerinin bulunduğu kimyasal tesislerde kullanılması ile ilgili kısıtlamaları müşahade ediniz. Potansiyel patlama tehlikesine sahip alanlar her zaman olmasa da büyük çoğunlukta işaretlenir. Bunlara tekne güverte altları, kimyasal madde aktarımı veya saklama tesisleri, sıvılaştırılan petrol gazı kullanan araçlar (örn propan veya butan) ve havada kimyasal madde ya da tane, toz veya metal tozu gibi partiküller bulunan alanlar dahildir.

İlave güvenlik bilgisi

Cihazınız ve eklemelerinde bazı küçük parçalar bulunabilir. Bunları küçük çocuklardan uzak tutun.

BT Donanımı Geri Dönüşüm Bilgileri

Acer, çevrenin korunmasına konusunda karardır ve kullanılmış cihazların verilmesi ve atılması yoluyla geri dönüşümün, çevreye verilen yüklerin en aza indirilmesi açısından şirketin en yüksek önceliklerinden biri olarak görmektedir.

Acer'da biz, işimizin çevresel etkileri konusunda çok bilinçli hareket ederiz ve ürünlerimizin çevresel etkilerini en aza indirmek için en iyi çalışma şekillerini belirlemeye ve kullanmaya özen gösteririz.

Geri dönüşümle ilgili daha fazla bilgi ve yardım için lütfen bu web sitesine gidin:

<http://global.acer.com/about/sustainability32.htm>

Diğer ürünlerimizin özellikleri ve avantajları hakkında daha fazla bilgi için www.global.acer.com adresini ziyaret edin.

İmha talimatları

Bu elektronik aygıtı imha ederken çöpe atmayın.

Çevre kirliliğini en aza indirmek ve küresel ortamı en iyi şekilde korumak için lütfen yeniden işleyin. Elektronik ve Elektrikli Cihaz (WEEE) düzenlemeleri hakkında ayrıntılı bilgi için: <http://global.acer.com/about/sustainability.htm>



Civa uyarısı

LCD/CRT monitör veya ekranı içeren projektörler veya elektronik ürünler için: Bu ürünlerdeki lamba(lar)da civa vardır ve yerel, eyalet veya federal yasalara göre yeniden işlenmeli veya imha edilmelidir. Daha fazla bilgi için www.eiae.org adresinden Elektronik Endüstri Derneği ile temasa geçiniz. Lambaya özel imha bilgileri için www.lamprecycle.org sitesini ziyaret ediniz.



LCD Piksel Beyanı

LCD ünitesi yüksek hassas üretim teknikleri kullanılarak üretilmiştir. Yine de bazı pikseller zaman zaman yanlış yanabilir veya siyah ya da kırmızı nokta şeklinde görünebilir. Bunun kaydedilen görüntü üzerinde bir etkisi yoktur ve bir hata değildir.



ENERGY STAR (seçilen modeller için) bir hükümet programı olup (kamusal/özel ortaklık) kişilerin çevresini kaliteden veya ürün özelliklerinden feragat etmeden uygun fiyatlar ile korumasını öngörmektedir. ENERGY STAR bulunan ürünler, ABD Çevre Koruma Ajansı (EPA) ve ABD Enerji Bakanlığı (DOE) tarafından belirlenen sıkı enerji verimliliği kılavuz bilgilerini karşılayarak sera gazı çıkışlarını önlemektedir. Ortalama bir evde elektronik eşyalara güç vermek için kullanılan tüm elektriğin %75'i ürünler kapalı iken tüketilmektedir. ENERGY STAR bulunan ev elektroniği ürünleri kapalı pozisyonda iken geleneksel cihazlardan %50'ye kadar daha az enerji kullanmaktadır. Daha fazla bilgi için <http://www.energystar.gov> ve <http://www.energystar.gov/powermanagement> kısmına bakınız.

ENERGY STAR ortađı olarak Acer Inc. bu ürünün enerji verimliliđi için ENERGY STAR kılavuz bilgilerini karřıladıđını saptamıřtır.



Not: Yukarıdaki ifade, yalnızca ENERGY STAR logolu Acer LCD monitörler için geçerlidir.

Bu ürün güç yönetimini etkinleřtirmek için gönderilmiřtir:

- Ekranın Uyku modunu kullanılmadıđında 15 dakika içinde etkinleřtirin.
- Bilgisayarın Uyku modunu kullanılmadıđında 30 dakika içinde etkinleřtirin.
- Güç düđmesine basarak bilgisayarı Uyku modundan uyandırın.

Rahat kullanım için ipuçları ve bilgiler

Bilgisayar kullanıcıları uzun süre kullanım sonrası gözlerde gerilme ve bař ağrısı hissedebilir. Ayrıca kullanıcıların uzun süre bilgisayar önünde çalışması halinde bedensel yaralanma riski bulunmaktadır. Uzun çalışma süreleri, kötü duruř, kötü çalışma alışkanlıkları, stres, yetersiz çalışma kořulları, kişisel sađlık ve diđer etmenler bedensel yaralanma riskini büyük oranda artırır.

Yanlıř bilgisayar kullanımı karpal tünel sendromuna, tendonide, tenosinovitise veya diđer kasiskelet bozukluklarına sebep olabilir. Ařađıdaki semptomlar ellerde, bileklerde, kollarda, omuzlarda, boyunda veya sırtta görünebilir:

- Hissizlik veya yanma ya da karıncalanma hissi
- ağrı, kırıklık veya hassaslık
- acı, řiřme veya çarpıntı
- tutulma veya sertlik
- sođuk alma veya halsizlik

Bu semptomlar varsa veya bilgisayar kullanımınız ile ilgili olarak uzun süreli ya da devamlı rahatsızlık ve/veya acı hissediyorsanız, derhal doktorunuza danıřın ve řirketinizin sađlık ve güvenlik departmanını bilgilendirin.

Ařađıdaki bölüm bilgisayarı daha rahat kullanmanız için ipuçları sunmaktadır.

Rahat bölgenin bulunması

Monitörünüzün görüntüleme açısını ayarlayarak en rahat olduđunuz bölgeyi bulun, ayak koyma yeri kullanın veya en iyi rahatı elde etmek için oturma yüksekliđini ayarlayın. Ařađıdaki ipuçlarını yerine getirin:

- Uzun süre sabit bir pozisyonda kalmayın
- İleri ve/veya geri yaslanmayın
- Dik durun ve bacak kaslarındaki gerginliđi azaltmak için düzenli olarak yürüyün

Görüş durumunuza dikkat etmek

Uzun süre bakmak, yanlış gözlük veya kontakt lens kullanmak, parlamaya, odanın aşırı aydınlık olması, kötü odaklanmış ekranlar, çok küçük yazılar ve düşük kontrastlı görüntüler gözlerinizi yorabilir. Aşağıdaki bölümlerde göz gerilmesini nasıl düşüreceğiniz hakkında öneriler verilmektedir.

Gözler

- Gözlerinizi sık sık dinlendirin.
- Monitörden farklı bir yere bakarak ve uzaktaki bir noktaya odaklanarak gözlerinize düzenli molalar verin.
- Gözlerinizin kurumamasını sağlamak için sık sık göz kırpin.

Görüntü

- Görüntünüzü net tutun.
- Kafanızı ekranın en üst kenarından daha yüksek bir düzeyde tutun, böylece ekranın ortasına bakarken gözleriniz aşağıya bakar.
- Metinleri daha iyi okumak ve grafik netliği için parlaklığı ve/veya kontrastı rahat bir düzeye ayarlayın.
- Şunları yaparak parlamayı ve yansımaları ortadan kaldırın:
 - Ekranınızı pencereyi veya diğer ışık kaynaklarını yandan görecektir şekilde yerleştirin
 - Kalın bir kumaş, perde veya ışık kapatıcı kullanarak odadaki ışığı en aza indirin
 - Bir görev ışığı kullanın
 - Ekranın görüntü açısını değiştirin
 - Parlama azaltma filtresi kullanın
 - Ekranın ön üst kenarından uzanan bir karton gibi bir ekran vizörü kullanın
- Ekranınızı bozuk bir görüntü açısına ayarlamayın.
- Uzun süre parlak ışık kaynaklarına bakmayın, örneğin açık pencereler.

İyi çalışma alışkanlıkları geliştirin

Bilgisayarınızı daha rahat ve verimli kullanmak için aşağıdaki çalışma şartlarını geliştirin:

- Düzenli ve sık sık kısa molalar verin.
- Gerilme egzersizleri yapın.
- Mümkün olduğunca sık taze hava alın.
- Düzenli egzersiz yapın ve vücut sağlığını koruyun.

TCODevelopment



Tebrikler!

Satın almış olduğunuz monitör, TCO'03 Monitör etiketini taşımaktadır. Bu, monitörünüzün dünyadaki en sıkı kalite ve çevre gerekliliklerine göre tasarlandığı, üretildiği ve test edildiği anlamına gelmektedir. Bu sayede, kullanıcı odaklı olarak ve doğal çevreye olan etkilerin en alt seviyeye indirilmesi üzere tasarlandığı şekliyle yüksek performanslı bir ürün ortaya çıkmıştır.

TCO'03 Ekran gerekliliklerinin bazı özellikleri:

Ergonomi

- Kullanıcı için çalışma ortamını geliştirmek ve görüş ve yorgunluk sorunlarını azaltmak üzere iyi görsel ergonomi ve görüntü kalitesi. Önemli parametreler arasında ışık, kontrast, çözünürlük, yansıtma, renk yorumu ve görüntü istikrarı bulunmaktadır.

Enerji

- Belli bir süre sonrasında devreye giren enerji-tasarruf modu – hem kullanıcı hem de çevre için yararlıdır.
- Elektrik güvenliği

Emisyonlar

- Elektromanyetik alanlar
- Parazit emisyonları

Ekoloji

- Ürün, yeniden dönüşüm için hazırlanmalı ve üretici EMAS veya ISO 14 001 gibi bir sertifikalı çevresel yönetim sistemine sahip olmalıdır.
 - Klorlu ve bromlu yangın geciktiriciler ve polimerler;
 - kadmiyum, merkürü ve kurşun gibi ağır metaller üzerindeki sınırlamalar.

Bu etiketin kapmasında olan gereklilikler bilim adamları, uzmanlar, kullanıcılar ve tüm dünya genelindeki üreticilerle yapılan işbirliği neticesinde TCO Development tarafından geliştirilmiştir. TCO 1980'lerin sonlarından itibaren, IT cihazlarının daha kullanıcı-dostu bir yönde geliştirilmesinde etkili olmuştur. Etiketleme sistemimiz 1992'de monitörlerle başlamış olup şu anda tüm dünya üzerindeki kullanıcılar ve IT üreticileri tarafından talep edilmektedir.

Daha fazla bilgi için, lütfen şu adresi ziyaret ediniz:

www.tcodevelopment.com



Declaration of Conformity

We,

Acer Computer (Shanghai) Limited
3F, No. 168 Xizang medium road, Huangpu District,
Shanghai, China

Contact Person: Mr. Easy Lai

Tel: 886-2-8691-3089 Fax: 886-2-8691-3000

E-mail: easy_lai@acer.com.tw

Hereby declare that:

Product: 21.5" LCD Monitor

Trade Name: Acer

Model Number: V223HQ

SKU Number: V223HQxxxx (x can be 0-9, A-Z or blank)

Is compliant with the essential requirements and other relevant provisions of the following EC directives, and that all the necessary steps have been taken and are in force to assure that production units of the same product will continue comply with the requirements.

EMC Directive 2004/108/EC as attested by conformity with the following harmonized standards:

- EN55022:2006, AS/NZS CISPR22:2006, Class B
- EN55024:1998 + A1:2001 + A2:2003
- EN61000-3-2:2000 +A2:2005, Class D
- EN61000-3-3:1995 + A1:2001+A2:2005

Low Voltage Directive 2006/95/EC as attested by conformity with the following harmonized standard:

- EN60950-1:2001

RoHS Directive 2002/95/EC on the Restriction of the Use of certain Hazardous Substances in Electrical and Electronic Equipment.

Easy Lai

Easy Lai / Director

Acer Computer (Shanghai) Limited

Federal Communications Commission

Declaration of Conformity

This device complies with Part 15 of the FCC Rules. Operation is subject to the following two conditions: (1) This device may not cause harmful interference, and (2) This device must accept any interference received, including interference that may cause undesired operation.

The following local manufacturer/importer is responsible for this declaration:

Product name:	21.5" LCD Monitor
Model number:	V223HQ
SKU number:	V223HQxxxx (x can be 0-9, A-Z or blank)
Name of responsible party:	Acer America Corporation
Address of responsible party:	333 West San Carlos St. San Jose, CA 95110 USA
Contact person:	Acer Representative
Tel:	1-254-298-4000
Fax:	1-254-298-4147

LCD MONİTÖRLER HAKKINDA ÖZEL NOTLAR	iii
Güvenliğiniz ve rahatınız hakkında bilgiler	iii
Güvenlik talimatları	iii
MONİTÖRÜN TEMİZLENMESİ	iii
İKAZ aygıtı sökerkenki fiş	iii
İKAZ erişilebilirlik için	iv
Güvenli dinleme	iv
Uyarılar	iv
Elektrik gücünün kullanılması	v
Ürün servisi	v
İlave güvenlik bilgisi	vi
BT Donanımı Geri Dönüşüm Bilgileri	vi
İmha talimatları	vii
LCD Piksel Beyanı	vii
Rahat kullanım için ipuçları ve bilgiler	viii
Federal Communications Commission	
Declaration of Conformity	xi
ÜRÜN PAKETİNİN AÇILMASI	1
Standın Takılması / Çıkarılması	2
EKRAN KONUMU AYARI	2
ELEKTRİK KABLOSUNUN BAĞLANMASI	3
GÜÇ TASARRUFU	3
Display Data Channel (DDC)	3
KONEKTÖR PIN ATAMASI	4
Standart Zaman Tablosu	6
KURULUM	7
KULLANICI AYAR DÜĞMELERİ	8
BİR AYAR NASIL GERÇEKLEŞTİRİLİR	9
Acer eColor Management	10
Kullanıcı	11
SORUNLARIN GİDERİLMESİ	13
VGA Mode	13
DVI Mode	14

ÜRÜN PAKETİNİN AÇILMASI

Ürün kutusunu açtığınızda lütfen aşağıdaki öğelerin bulunduğunu kontrol ediniz ve monitörün gelecekte taşınması veya paketlenmesi ihtimaline karşı bu paketleme malzemelerini saklayınız.

LCD Monitör

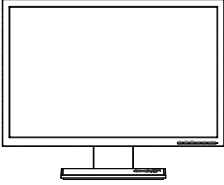

Kullanıcı kılavuzu



Hızlı Başlangıç Kılavuzu



D-Sub Kablosu

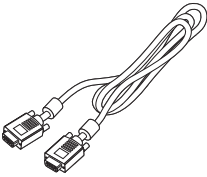

DVI Kablosu (Yalnızca Çift-Girişli Model)

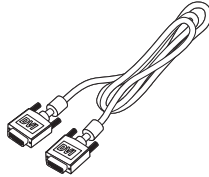

AC Elektrik Kablosu

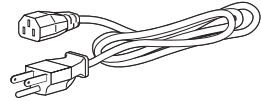

Ses kablosu(isteğe bağlı)

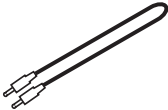

Standın Takılması / Çıkarılması

Kurun:

Monitörün altındaki açma düğmesini tabanın altındaki ilgili yuvalar ile hizalayın.

Çıkarın:

Serbest bırakma düğmesine belirtildiği gibi basın ve altlığı çıkartmak için ok yönünde çekin.

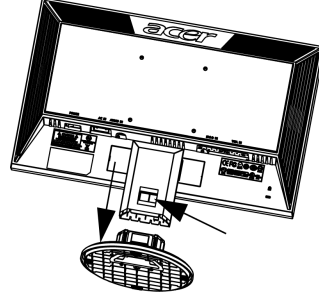
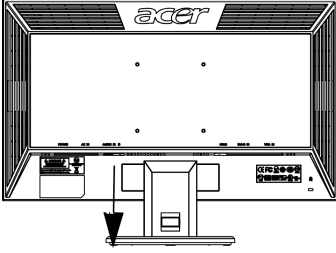

EKRAN KONUMU AYARI

En iyi izleme konumunu elde etmek üzere, aşağıdaki şekilde gösterildiği gibi monitörün kenarlarını kavramak için her iki elinizi kullanarak monitörün eğimini ayarlayabilirsiniz.

Monitör 15 derece yukarı ya da 5 derece aşağı ayarlanabilir.

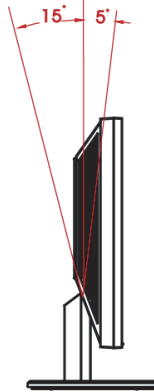

ELEKTRİK KABLOSUNUN BAĞLANMASI

- İlk olarak, kullandığınız elektrik kablosunun bulunduğunuz yerde ihtiyaç duyulduğu şekliyle doğru tipte olduğunu kontrol ediniz.
- Bu monitör, AC 100/120V veya AC 220/240 V voltaj bölgesinde kullanıma imkan veren bir üniversal güç arzına sahiptir. Kullanıcı ayarına gerek yoktur. No user-adjustment is required.
- Elektrik kablosunun bir ucunu AC girişine ve diğer ucunu da uygun bir AC elektrik prizine takınız.
- AC 120 V'da kullanılan üniteler için:
Bir UL Listeli Kablo Seti; SVT Tipi kablo ve 10 A/125 V değerli fiş kullanınız.
- AC 220/240 V'da kullanılan üniteler için (ABD dışında):
H05VV-F kablodan ve 10 A, 250 V değerli fişten oluşan bir Kablo Seti kullanınız. Kablo, cihazın kullanılacağı ülke için uygun güvenlik onaylarına sahip olmalıdır.

GÜÇ TASARRUFU

Monitör, kehribar renkli güç LED ışığı ile gösterildiği gibi, kontrol sinyali ile ekran kontrolünden "Güç Tasarrufu" moduna geçişecektir.

Mod	LED Işığı
AÇIK	Mavi
GÜÇ TASARRUFU	Kehribar

Bir kontrol sinyali taranana veya klavye ya da fare etkin hale gelene dek güç tasarruf durumları muhafaza edilecektir. "Güç tasarruf" modundan "açık" duruma dönüş süresi yaklaşık 3 saniyedir.

Display Data Channel (DDC)

Kurulum işlemini kolaylaştırmak üzere, sisteminizin de DDC protokolünü desteklemesi halinde monitörünüz sisteminizde Tak ve Çalıştır fonksiyonunu destekler. DDC (Ekran Veri Kanalı), monitörün örneğin, desteklenen çözünürlükler ve karşılık gelen zamanlama gibi yetenekleri hakkında host sistemini otomatik olarak bilgilendirdiği bir iletişim protokolüdür. Monitör DDC2B standardını destekler.

KONEKTÖR PIN ATAMASI

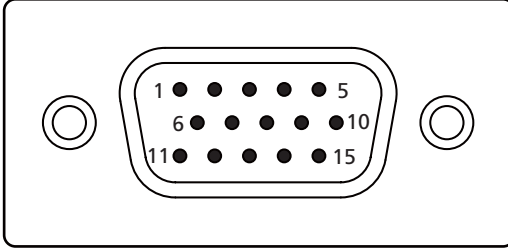

15-Pinli Renkli Ekran Sinyal Kablosu

PIN NO.	AÇIKLAMA	PIN NO.	AÇIKLAMA
1	Kırmızı	9	+5 V
2	Yeşil	10	Mantıksal Topraklama
3	Mavi	11	Monitör Topraklama
4	Monitör Topraklama	12	DDC-Seri Veri
5	DDC-dönüsü	13	H-Senk
6	R-Topraklama	14	V-Senk
7	G- Topraklama	15	DDC-Seri Saat
8	B- Topraklama		

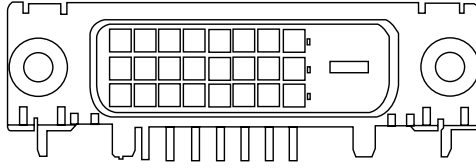

24-Pinli Renkli Ekran Sinyal Kablosu

PIN NO.	AÇIKLAMA	PIN NO.	AÇIKLAMA
1	TMDS Veri2-	13	NC
2	TMDS Veri2+	14	+5V Gücü
3	TMDS Veri 2/4 Koruma	15	GND (+5V hsync.vsync için dönüş)
4	NC	16	Hizli Takma Saptaması
5	NC	17	TMDS Veri 0-
6	DDC Saat	18	TMDS Veri0+
7	DDC Veri	19	TMDS Veri 0/5 Koruma
8	NC	20	NC
9	TMDS Veri 1-	21	NC
10	TMDS Veri1+	22	TMDS Saat Koruması
11	TMDS Veri 1/3 Koruma	23	TMDS Saat+
12	NC	24	DDC TMDS Saat-

Standart Zaman Tablosu

Mode	Resolution		
1	640 x 480	60	Hz
2	640 x 480	72	Hz
3	640 x 480	75	Hz
4	MAC	640 x 480	66.66 Hz
5	VESA	720x400	70 Hz
6	SVGA	800 x 600	56 Hz
7	SVGA	800 x 600	60 Hz
8	SVGA	800 x 600	72 Hz
9	SVGA	800 x 600	75 Hz
10	MAC	832 x 624	74.55 Hz
11	XGA	1024 x 768	60 Hz
12	XGA	1024 x 768	70 Hz
13	XGA	1024 x 768	75 Hz
14	MAC	1152 x 870	75 Hz
15	VESA	1152 x 864	75 Hz
16	VESA	1280 x 960	60 Hz
17	SXGA	1280 x 1024	60 Hz
18	SXGA	1280 x 1024	75 Hz
19	VESA	1280 x 720	60 Hz
20	WXGA	1280x800	60 Hz
21	WXGA	1360x768	60 Hz
22	WXGA+	1440x900	60 Hz
23	WXGA+	1440x900	75 Hz
24	SXGA	1440x1050	60 Hz
25	VSXGA	1680x1050	60 Hz
26	VSXGA	1680x1050	75 Hz
27	UXGA	1600x1200	60 Hz
28	UXGA	1920x1080	60 Hz

KURULUM

Monitörü host sisteminize kurmak için lütfen aşağıda belirtilen adımları takip ediniz:

Adımlar

- 1 Video Kablosunu Bağlayın
 - a Hem monitörün hem de bilgisayarın KAPALI olduğundan emin olunuz.
 - b Video kablosunu bilgisayara bağlayınız.
 - c Dijital kabloyu bağlayın (yalnızca çift girişli modeller).
 - (1) Hem monitörün hem de bilgisayarın KAPALI olduğundan emin olunuz.
 - (2) 24-ışneli DVI kablosunun bir ucunu monitörün arkasına takınız ve diğer ucunu da bilgisayarın yuvasına bağlayınız.
- 2 Elektrik Kablosunu Bağlayın
Elektrik kablosunu monitöre takınız, sonrasında bunu uygun bir şekilde topraklanmış olan bir AC elektrik prizine takınız.
- 3 Monitörü ve Bilgisayarı AÇIN
İlk olarak monitörü ve sonrasında bilgisayarı AÇINIZ. Bu sırayı takip etmek çok önemlidir.
- 4 Eğer monitör hala düzgün bir şekilde çalışmıyorsa, lütfen sorunu teşhis etmek üzere sorunların giderilmesi kısmına bakınız.

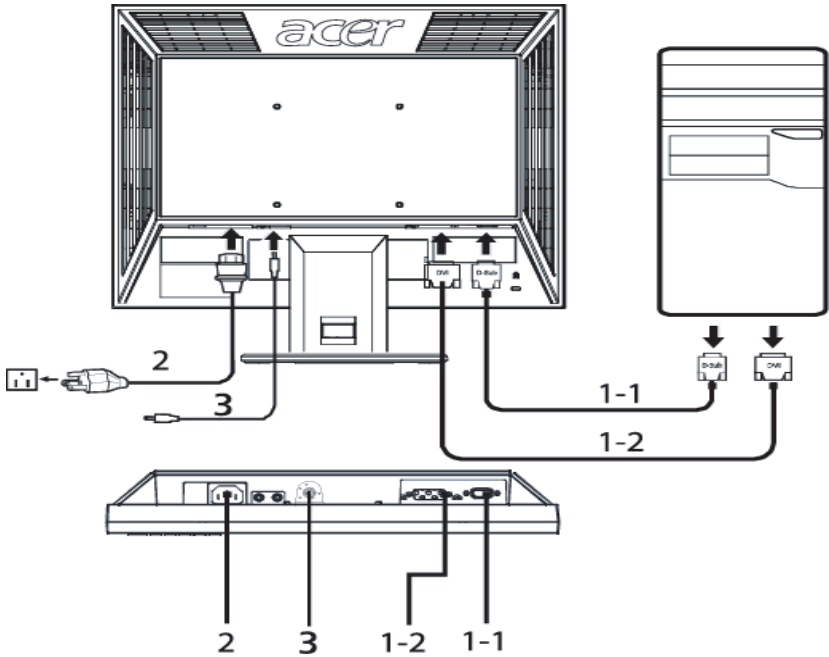

KULLANICI AYAR DÜĞMELERİ

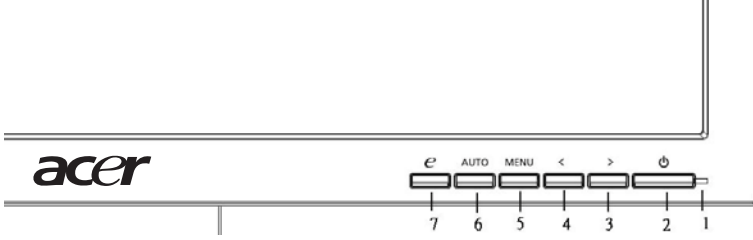

Ön Panel Düğmeleri

- 1 **Güç LED'i:** Cihazın AÇIK durumda olduğunu gösterecek şekilde yanar.
- 2 **Açma-Kapatma Düğmesi:** Monitörü AÇAR veya KAPATIR.
- 3.4 **< / > :** İsteddiğiniz işleve ilerlemek için < ya da > düğmesine basın, işlevi seçmek için Enter'a basın. İstenen fonksiyonu seçmek üzere < veya > düğmesine basınız.
- 5 **MENÜ / GİRİŞ:** OSD KAPALI olduğu zaman OSD menüsünü etkin kılar veya OSD AÇIK olduğu zaman ayar fonksiyonunu açar/kapatır.
- 6 **Otomatik Ayar düğmesi / Çıkış:**
 - a OSD menüsü etkin durumda iken, bu düğme ÇIKIŞ-TUŞU olarak işlev gösterecektir. (OSD menüsünden ÇIKIŞ).
 - b OSD menüsü kapalı durumda iken, Otomatik Ayar fonksiyonunu etkin kılmak üzere bu düğmeye 2 saniye boyunca basınız. Otomatik Ayar fonksiyonu YKon, DKon, Saat ve Odak ayarlarının gerçekleştirilmesi için kullanılır.
- 7 **Empowering Tuşu/Çıkış:**
 - a OSD menüsü etkin durumda iken, bu düğme ÇIKIŞ-TUŞU olarak işlev gösterecektir. (OSD menüsünden ÇIKIŞ).
 - b OSD menüsü kapalı durumda iken, senaryo modunu seçmek için bu düğmeye basın.

BİR AYAR NASIL GERÇEKLEŞTİRİLİR

- 1 OSD penceresini etkin kılmak üzere **MENU** düğmesine basınız.
- 2 İstlenen fonksiyonu seçmek üzere < veya > düğmesine basınız.
- 3 Ayarlamak istediğiniz fonksiyonu seçmek üzere **MENU** düğmesine basınız.
- 4 İstlenen fonksiyonu seçmek üzere < veya > düğmesine basınız.
- 5 Çıkış yapıp kaydetmek için, çıkış fonksiyonunu seçiniz. Eğer başka bir fonksiyonu daha ayarlamak istiyorsanız, 2-4 adımlarını tekrarlayınız.

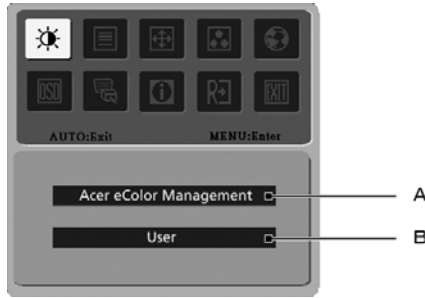

- A. **Acer eColor Management** Eğer "Acer eColor Management" seçilirse, Acer eColor Management OSD görüntülenir.
- B. **USER** Eğer "Kullanıcı" seçilirse, standart OSD görüntülenir.

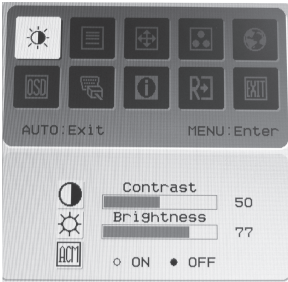

I. Yalnızca Çift Girişli Model

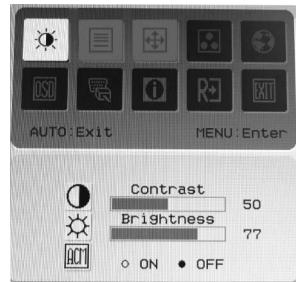

II. Yalnızca Analog Girişli Model

Acer eColor Management



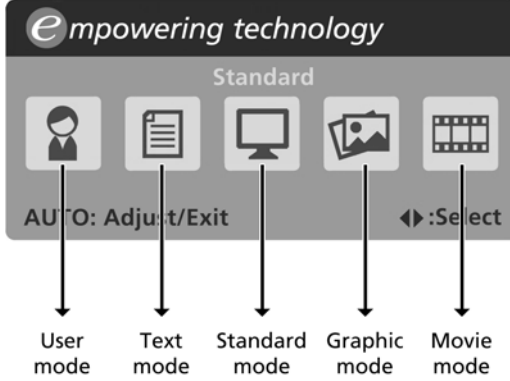











- Çalıştırma talimatları
 - 1 Acer eColor Management OSD'ye girmek ve senaryo modlarına ulaşmak için **e** Empowering Tuşuna basın.
 - 2 Modu seçmek için "<" ya da ">" tuşlarına basın.
 - 3 Modu onaylamak ve Otomatik Ayarlama yapmak için Otomatik ayarlama düğmesine basın.











- Özellikler ve yararları

Ana Menü Simgesi	Alt Menü Ögesi	AÇIKLAMA
	Kullanıcı modu	Kullanıcı tanımlı. Ayarlar, her duruma uyacak şekilde ince ayarlanabilir.
	Metin modu	Göz yorulmasını önlemek için parlaklık ve kontrastın en iyi ayarı. Ekrandaki metinleri okumanın en rahat yolu.
	Standart mod	Varsayılan ayarlar. Asıl ekran özelliğini gösterir.
	Grafik modu	Renkleri iyileştirir ve detayları ön plana çıkarır. Resimler ve fotoğraflar, keskin detaylara görüntülenir.
	Film modu	Sahneleri en detaylı haliyle gösterir. Yetersiz düzeyde aydınlatılan ortamlarda bile mükemmel görüntü sağlar.

Kullanıcı

Ana Menü Simgesi	Alt Menü Simgesi	Alt Menü Ögesi	AÇIKLAMA
		Kontrast	Bir ekran görüntüsünün ön zemini ile arka zemini arasındaki kontrastı ayarlar.
		Parlaklık	Ekran görüntüsünün arka zemin parlaklığını ayarlar.
		ACM	ACM (Uyarlamalı Kontrast Yönetimi): ACM AÇMA/KAPAMA Anahtarı, varsayılan “KAPALI”
		Odak	Resim Odağını ayarlar. (yalnızca Analog modunda mevcuttur)
		Saat	Resim Saatini ayarlar. (yalnızca Analog modunda mevcuttur)
		Y. Konum	Yatay konumu ayarlar. (yalnızca Analog modunda mevcuttur)
		D. Konum	Dikey konumu ayarlar. (yalnızca Analog modunda mevcuttur)
	Yok	Sıcak	Renk ısısını sıcak beyaza ayarlar.
	Yok	Soğuk	Renk ısısını soğuk beyaza ayarlar.
		Kullanıcı Tanımı/ Kırmızı	Kırmızı/Yeşil/Mavi yoğunluğunu ayarlar.
		Kullanıcı Tanımı/ Yeşil	Kırmızı/Yeşil/Mavi yoğunluğunu ayarlar.
		Kullanıcı Tanımı/ Mavi	Kırmızı/Yeşil/Mavi yoğunluğunu ayarlar.

Ana Menü Simgesi	Alt Menü Simgesi	Alt Menü Ögesi	AÇIKLAMA	
	Yok	English	Çoklu dil seçimi.	
	Yok	繁體中文		
		Deutsch		
		Français		
		Español		
		Italiano		
		简体中文		
		日本語		
		Suomi		EMEA versja, tylko OSD.
		Nederlands		
		Русский		
		Y. Konum	Yatay konumu ayarlar.(yalnızca Analog modunda mevcuttur)	
		D. Konum	Dikey konumu ayarlar.(yalnızca Analog modunda mevcuttur)	
		OSD Zamanaşımı	OSD zamanaşımını ayarlar.	
	Yok	Giriş Kaynağı	D-Sub, DVI-D veya HDMI' dan giriş sinyalini seçin	
	Yok	Geniş Mod	Tam ekran, En/boy oranı veya 1:1 modu için Geniş mod ayarını seçin.	
	Yok	DDC/CI	DDC/CI desteğini açık/kapalı hale getirir	
	Yok	Bilgiler	Çözünürlüğü, H/V frekansını, giriş portunu ve geçerli giriş için seri numarasını gösterir.	
	Yok	Reset	Otomatik yapılandırma değişikliklerini siler ve renk sıcaklığını sıcak ayarına getirir.	
	Yok	Çıkış	Kullanıcı değişikliklerini kaydeder ve OSD'yi kapatır.	

SORUNLARIN GİDERİLMESİ

Servis işlemi öncesinde LCD monitörünüzü göndermeden önce, sorunu kendinizin teşhis edip edemediğini görmek üzere lütfen aşağıdaki sorunların giderilmesi listesini gözden geçiriniz.

VGA Mode

Sorunlar	LED durumu	Çözüm
Görüntü yok	Mavi	OSD'yi kullanarak, parlaklığı ve kontrastı maksimuma ayarlayınız veya bunları ilgili fabrika varsayılan ayarlarına resetleyiniz.
	Kapalı	Açma-Kapatma düğmesini kontrol ediniz. Elektrik kablosunun monitöre düzgün biçimde bağlı olup olmadığını kontrol edin.
	Kehribar	Video sinyal kablosunun monitörün arkasına düzgün bir şekilde bağlanmış olduğunu kontrol ediniz. Bilgisayar sisteminin açık ve güç tasarrufu/bekleme modunda olduğunu kontrol edin.
Düzensiz Olmayan Görüntü		Giriş sinyali frekans eşleşmesinde soruna neden olabileceği için, grafik kartı ile monitörün özelliklerinin uyumlu olduğunu kontrol ediniz.
Anormal Görüntü	Görüntü yok, ortalı değil, ekranda çok büyük ya da çok küçük.	Standart olmayan sinyallerde OSD'yi kullanarak odaklamayı, saati, Yatay konumu ve Dikey konumu düzeltin. Sisteminizde ekran ayarlarını kontrol edin. Görüntü yoksa, lütfen başka bir çözünürlük ya da yatay yenileme hızı seçin. Sinyal kablosunu değiştirmeden veya çıkarmadan önce ya da monitörü kapatmadan önce, görüntünün boyutunu ayarladıktan sonra birkaç saniye için bekleyiniz.

DVI Mode

Sorunlar	LED durumu	Çözüm
Görüntü yok	Mavi	OSD'yi kullanarak, parlaklığı ve kontrastı maksimuma ayarlayınız veya bunları ilgili fabrika varsayılan ayarlarına resetleyiniz.
	Kapalı	Açma-Kapatma düğmesini kontrol ediniz. AC elektrik kablosunun monitöre düzgün bir şekilde bağlı olduğunu kontrol ediniz.
	Kehribar	Video sinyal kablosunun monitörün arkasına düzgün bir şekilde bağlanmış olduğunu kontrol ediniz. Bilgisayar sisteminin açık ve güç tasarrufu/ bekleme modunda olduğunu kontrol edin.