

Acer LCD monitorius

Vartotojo vadovas

Copyright © 2007. Acer Incorporated.
All Rights Reserved.

Acer LCD Monitor User's Guide
Original Issue: 11/2007

Changes may be made periodically to the information in this publication without obligation to notify any person of such revisions or changes. Such changes will be incorporated in new editions of this manual or supplementary documents and publications. This company makes no representations or warranties, either expressed or implied, with respect to the contents hereof and specifically disclaims the implied warranties of merchantability or fitness for a particular purpose.

Record the model number, serial number, purchase date and place of purchase information in the space provided below. The serial number and model number are recorded on the label affixed to your computer. All correspondence concerning your unit should include the serial number, model number and purchase information.

No part of this publication may be reproduced, stored in a retrieval system, or transmitted, in any form or by any means, electronically, mechanically, by photocopy, recording or otherwise, without the prior written permission of Acer Incorporated.

Acer LCD Monitor User's Guide

Model number: _____

Serial number: _____

Date of purchase: _____

Place of purchase: _____

Acer and the Acer logo are registered trademarks of Acer Incorporated. Other companies' product names or trademarks are used herein for identification purposes only and belong to their respective companies.

Ką reikia žinoti apie monitorius su skystųjų kristalų ekranais (LCD)

Toliau išvardyti požymiai yra įprasti LCD monitoriams ir nėra gedimas.

- Dėl dienos šviesos lempos pobūdžio, pirmą kartą įjungus monitorių, ekranas gali mirgėti. Maitinimo jungiklį išjunkite ir vėl įjunkite, kad mirgėjimas dingtų.
- Ekranų ryškumas gali atrodyti šiek tiek nevienodas, priklausomai nuo naudojamo darbalaukio šablono.
- LCD ekranas turi 99,99 proc. ar daugiau veiksmingų vaizdo taškų. Gali būti 0,01 arba mažiau proc. dėmelių, jei nėra taško arba jis visą laiką šviečia.
- Dėl LCD ekranų pobūdžio, išjungus ilgai rodytą vaizdą, ekrane gali likti ankstesnio ekranų liekamasis vaizdas. Šiuo atveju ekranas lėtai atkuriamas keičiant vaizdą arba kelioms valandoms išjungiant maitinimo jungiklį.

Informacija, užtikrinanti jūsų saugumą ir patogumą

Saugos instrukcijos

Atidžiai perskaitykite instrukcijas. Išsaugokite šį dokumentą, kad kitą kartą vėl galėtumėte paskaityti. Laikykitės visų ant gaminio pažymėtų įspėjimų ir nurodymų.

Monitoriaus valymas

Valydami monitorių, atidžiai vykdykite šiuos nurodymus:

- Prieš valydami monitorių, visada jį išjunkite iš el. tinklo.
- Ekraną ir korpuso priekį bei šonus valykite minkštu audiniu.

Prietaiso prijungimas / atjungimas

Prie LCD monitoriaus prijungdami arba nuo jo atjungdami maitinimą, laikykitės šių nurodymų:

- Prieš maitinimo laidą įkišdami AC maitinimo lizdą, patikrinkite, ar monitorius gerai pritvirtintas prie pagrindo.
- Prieš prijungdami bet kokį kabelį arba atjungdami maitinimo kabelį, patikrinkite, ar LCD monitorius ir kompiuteris yra išjungti.
- Jei sistema naudoja kelis maitinimo šaltinius, maitinimą nuo sistemos atjunkite visų maitinimo laidų kištukus ištraukdami iš maitinimo lizdų.

Pasiekiamumas

Pasirūpinkite, kad elektros tinklo lizdas, į kurį jungiate maitinimo laidą, būtų lengvai pasiekiamas ir kaip galima arčiau prietaiso operatoriaus. Prireikus nuo prietaiso atjungti maitinimą, pirmiausia maitinimo laido kištuką ištraukite iš elektros lizdo.

Saugus klausymasis

Klausai apsaugoti laikykitės šių nurodymų.

- Pamažu didinkite garsumą tol, kol garsą girdėsite aiškiai ir patogiai, be iškraipymų.
- Nustatę garsumo lygį, daugiau jo nedidinkite po to, kai ausys prisitaikys prie jo.
- Ribokite muzikos klausymosi dideliu garsumu laiką.
- Nesistenkite nustelbti aplinkos triukšmą didindami garsumo lygį.
- Sumažinkite garso lygį, jei negirdite šalia kalbančių žmonių.

Išpėjimai

- Šio gaminio nenaudokite arti vandens.
- Šio prietaiso nestatykite ant nestabiliaus stalelio su ratukais, stovo ar stalo. Jei prietaisas nukristų, jis galėtų rimtai sugesti.
- Angos ir kiaurymės yra skirtos ventiliacijai, kad būtų užtikrintas patikimas prietaiso veikimas ir apsauga nuo perkaitimo. Šių angų negalima užkišti ar uždengti. Angų niekada negalima uždengti pastatant prietaisą ant lovos, sofos, kilimo ar kito panašaus paviršiaus. Šio prietaiso negalima statyti arti arba virš radiatoriaus ar šildymo šaltinio arba kur nors jo įmontuoti, nebent yra numatyta tinkama ventiliacija.
- Į korpuso angas niekada nekiškite jokių daiktų, nes jie gali prisiliesti prie pavojingos įtampos taškų arba sukelti dalių trumpąjį jungimą, kas, savo ruožtu, galėtų sukelti gaisrą ar elektros smūgį. Saugokite, kad ant prietaiso ar į jį niekada nepatektų jokių skysčių.
- Siekiant išvengti vidinių dalių sugadinimo ir baterijos išsekėjimo, prietaiso negalima statyti ant vibruojančio paviršiaus.
- Niekada jo nenaudokite aplinkoje, kur vyksta sporto, mankštos užsiėmimai ar kitoje vibracijas sukeliančioje aplinkoje, kurioje gali įvykti netikėtas srovės kritimas arba būti sugadinti vidiniai įtaisai.

Elektros energijos naudojimas

- Šis gaminytis turi būti eksploatuojamas naudojant ant žymėjimo etiketės nurodyto tipo elektros energiją. Jei nežinote, kokio tipo elektros energija tiekama, kreipkitės į prekybos agentą arba vietinę elektros tiekimo įmonę.
- Stebėkite, kad ant maitinimo laido negulėtų jokie daiktai. Šio gaminio nestatykite ten, kur žmonės praeidami galėtų užminti laidą.
- Jei su šiuo gaminiu naudojamas pailginimo laidas, užtikrinkite, kad visa į ilgintuvą įjungto prietaiso nominali srovė neviršytų pailginimo laido nominalios srovės. Dar įsitikinkite, kad visų į elektros lizdą įjungtų prietaisų nominalas neviršija saugiklio nominalo.

- Neperkraukite elektros lizdo ar ilgintuvo įjungdami į jį per daug prietaisų. Visa sistemos apkrova neturi viršyti 80 proc. atšakos nominalios srovės. Jei naudojami ilgintuvai, apkrova neturi viršyti 80 proc. ilgintuvo nominalaus galingumo.
- Šio gaminio maitinimo laide įtaisytas įžemintas kištukas. Kištukas tinka tik įžemintam elektros tinklo lizdai. Prieš įkišdami maitinimo laido kištuką, patikrinkite, ar elektros tinklo lizdas tinkamai įžemintas. Kištuko nekiškite į neįžemintą lizdą. Informacijos kreipkitės į elektriką.



.....

Įspėjimas! Įžeminimo kontaktas yra apsaugos priemonė. Naudojant tinkamai neįžemintą lizdą, galima patirti elektros smūgį ir (arba) susižaloti.



.....

Pastaba: įžeminimo kontaktas taip pat gerai apsaugo nuo netikėto triukšmo, kurį skleidžia netoliese esantys elektros prietaisai, galintys įsiterpti į šio gaminio darbą.

- Gaminį naudokite tik su kartu pateikiamu maitinimo laido rinkiniu. Jei reikia pakeisti maitinimo laido rinkinį, patikrinkite, ar naujas maitinimo laidas atitinka šiuos reikalavimus: yra nuimamas, įtrauktas į UL sąrašą arba turi CSA sertifikata, yra SPT-2 tipo, mažiausiai 7 A 125 V įtampos, patvirtintas VDE arba lygiavertis, jo maksimalus ilgis - 4,6 metrų (15 pėdų).

Gaminio techninė priežiūra

Šio prietaiso nebandykite taisyti patys, nes atidarius ar nuėmus gaubtus, galima prisiliesti prie pavojingos įtampos taškų ir kitų pavojingų zonų. Visą priežiūrą patikėkite kvalifikuotiems specialistams.

Šį prietaisą atjunkite nuo elektros srovės lizdo ir dėl aptarnavimo kreipkitės į kvalifikuotus specialistus, kai:

- maitinimo laidas yra pažeistas, nukirstas ar apsitrynęs;
- į prietaisą buvo pripilta skysčio;
- gaminį aplijo lietus arba jis buvo aptaškytas vandeniu;
- prietaisas buvo numestas arba jo korpusas pažeistas;
- prietaiso veikimas aiškiai pasikeitė, o tai rodo, jog reikia patikrinti;
- laikantis naudojimo instrukcijų, prietaisas neveikia taip, kaip turėtų.



.....

Pastaba: reguliuokite tik tais valdymo įtaisais, kurie nurodyti eksploatavimo instrukcijose, kadangi dėl netinkamo reguliavimo kitais įtaisais galima sugadinti prietaisą, ir tada dažnai kvalifikuotas specialistas turi įdėti daug darbo, kad atkurtų tinkamą prietaiso veikimą.

Potencialiai sprogi aplinka

Prietaisą išjunkite tokiose vietose, kur aplinka potencialiai sprogi, ir paisykite visų ženklų ir nurodymų. Potencialiai sprogi aplinka gali būti tose vietose, kur įprastai raginama išjungti transporto priemonės variklį. Tokiose vietose kibirkštys gali sukelti sprogimą arba gaisrą, dėl ko galima nukentėti ar net žūti. Techninės apžiūros stotyse netoli dujų siurblių išjunkite prietaisą. Laikykitės apribojimų dėl radijo įrenginių naudojimo degalų perpylimo stotyse, degalų laikymo ir paskirstymo vietose, cheminių medžiagų gamyklose arba ten, kur vyksta sprogdinimo darbai. Vietos, kuriose aplinka potencialiai sprogi, dažnai, bet ne visada, pažymėtos. Tokios vietos yra laivuose po deniu, cheminių medžiagų perkėlimo arba sandėliavimo įstaigose, transporto priemonėse, naudojančiose suskystintas dujas (pvz., propaną arba butaną), taip pat vietos, kurių ore yra cheminių medžiagų arba smulkių dalelių, tokių kaip grūdelių, dulkių arba metalo miltelių.

Papildoma saugos informacija

Šiame prietaise ir jo prieduose gali būti smulkių dalių. Laikykite juos mažiems vaikams neprieinamoje vietoje.

Įspėjimas dėl gyvsidabrio

Projektoriai arba elektroniniai prietaisai, turintys LCD/CRT monitorių ar ekraną, ženklinami:

Šio prietaiso lempos yra gyvsidabrio, todėl jos turi būti perdirbamos arba išmetamos laikantis vietos, valstybinių ar federalinių įstatymų. Jei reikia daugiau informacijos, kreipkitės į bendrovę "Electronic Industries Alliance" adresu www.eiae.org. Jei reikia konkrečios informacijos apie lempų išmetimą, jos rasite adresu www.lamprecycle.org.



Informacija apie LCD vaizdo elementus (taškus)

LCD ekranas gaminamas taikant tikslumo reikalaujančios gamybos technologijas. Nepaisant to, kai kurie vaizdo elementai kartais gali užsikirsti arba pasirodyti kaip juodi ar raudoni taškai. Tai neturi poveikio įrašytam vaizdui ir nėra gedimas.



ENERGY STAR (parinktiems modeliams) yra vyriausybės programa (bendradarbiaujant viešajam / privačiam sektoriui), suteikianti žmonėms galimybę saugoti aplinką išlaikant išlaidų ir rezultatų santykį bei neuokojant gaminio kokybės ar jo savybių. Gaminiai, kuriems gali būti suteiktas ENERGY STAR ženklas, užkerta kelią šiltnamio efektą sukeliančių dujų emisijoms, atitinkdami griežtas JAV Aplinkos apsaugos agentūros (EPA) ir JAV Energetikos departamento (DOE) gaires dėl efektyvaus energijos vartojimo. Vidutiniuose namuose 75 proc. visos namų elektronikos prietaisams maitinti naudojamos elektros suvartojama, kai prietaisai yra išjungti. Jungikliu išjungti ENERGY STAR ženklą turintys namų elektronikos prietaisai energijos sunaudoja 50 proc. mažiau nei įprasti įrenginiai. Daugiau informacijos galima rasti adresu <http://www.energystar.gov> ir <http://www.energystar.gov/powermanagement>.

Būdamą įmonės ENERGY STAR partnere, bendrovė "Acer Inc." yra įsipareigojusi, kad šis gaminytis atitiks ENERGY STAR energijos efektyvumo rekomendacijas.



Pastaba: aukščiau pateiktas teiginys tinka tik "Acer" LCD monitoriui, turinčiam ENERGY STAR logotipą.

Šis gaminytis buvo pristatytas turėdamas maitinimo valdymą:

- Aktyvina ekrano miego būseną per 15 minučių nuo naudotojo neveiklumo.
- Aktyvina kompiuterio miego būseną per 30 minučių nuo naudotojo neveiklumo.
- Paspaudus maitinimo mygtuką, "pažadina" kompiuterį iš miego būsenos.

Patarimai ir informacija, kaip patogiai naudotis prietaisu

Ilgai dirbę, kompiuterio naudotojai gali skųstis akių nuovargiui ir galvos skausmu. Naudotojams taip pat kyla pavojus fiziškai susižaloti ilgai dirbant kompiuteriu. Ilgas darbo laikas, bloga laikysena, neteisingi darbo įpročiai, įtampa, netinkamos darbo sąlygos, asmeninė sveikata ir kiti veiksniai labai padidina fizinio susižalojimo pavojų.

Neteisingas darbas kompiuteriu gali sukelti riešo tunelio sindromą, sausgyslių, jas gaubiančių audinių uždegimą ir kitus raumenų bei kaulų pakenkimus. Plaštakose, riešuose, rankose, pečiuose, kakle ar nugaroje gali atsirasti šie požymiai:

- tirpimas arba deginimo ar dilgčiojimo jausmas,
- gėlimas, diegimas ar jautrumas,
- kintantis ir tvinkčiojantis skausmas,
- sustingimas ar įtampa,
- šaltis ar silpnumas.

Jei jaučiate šiuos požymius arba kartais ar nuolat atsiranda nepatogumo jausmas ir (arba) skausmas, susiję su darbu kompiuteriu, nedelsdami kreipkitės į gydytoją ir praneškite savo įmonės sveikatos ir saugos skyriui.

Šiame skyriuje pateikiami patarimai, kaip patogiau dirbti kompiuteriu.

Patogios padėties susikūrimas

Sau patogią padėtį susikurkite pareguliuodami monitoriaus žiūros kampa, pasidėdami pakojį arba padidindami sėdėjimo aukštį tiek, kad sėdėti būtų kuo patogiau. Vykdykite šiuos patarimus:

- venkite sėdėti toje pačioje padėtyje per ilgai,
- nesikūprinkite ir (arba) neatsiloškite,
- nuolat atsistokite ir pavaikščiokite, kad atsipalaiduotų įtempti kojų raumenys.

Rūpinimasis regėjimu

Ilgai žiūrint į ekraną, dėvint netinkamus akinius ar kontaktinius lęšius, esant akinančiam, per dideliam apšvietimui, blogai nustatytam ekrano židiniui, labai smulkiam šriftui ir mažo kontrasto ekranui, akyse gali atsirasti įtampa. Toliau pateikiami patarimai, kaip sumažinti akių varginimą.

Akys

- Leiskite akims dažnai pailsėti.
- Nuolat darykite pertraukėles: nuo monitoriaus žvilgsnį nukreipkite į tolimą tašką ir žiūrėkite į jį.
- Dažnai mirksėkite, kad akys neišsausėtų.

Ekranas

- Ekranas visada turi būti švarus.
- Galva turi būti aukščiau už viršutinį ekrano kraštą, kad, žiūrint į jo vidurį, žvilgsnis būtų nukreiptas žemyn.
- Pareguliuokite ekrano ryškumą ir (arba) kontrastą taip, kad padidėtų teksto skaitomumas ir grafikos ryškumas.
- Akinimo ir atspindžių pašalinimas:
 - ekraną pastatykite taip, kad šonas būtų atsuktas į langą ar kitą šviesos šaltinį,
 - sumažinkite kambario apšvietimą užuolaidomis, naktinėmis užuolaidomis ar žaliuzėmis,
 - naudokite vietinį apšvietimą,
 - pakeiskite ekrano žiūros kampa,
 - naudokite atspindžius mažinančią filtrą,
 - naudokite ekrano skydelį, pavyzdžiui, nuo ekrano viršutinio priekinio krašto iškelkite kartono juosta.
- Nenaudokite nepatogiu žiūros kampu nustatyto ekrano.
- Venkite ilgai žiūrėti į ryškius šviesos šaltinius, pavyzdžiui atvertą langą.

Gerų darbo įgūdžių ugdymas

Išsiugdykite šiuos darbo įgūdžius, kad darbas kompiuteriu būtų mažiau įtemptas ir produktyvesnis:

- Dažnai darykite reguliarias pertraukas.
- Atlikite tempimo pratimų.
- Kaip galite dažniau kvėpuokite grynu oru.
- Nuolat mankštinkitės ir prižiūrėkite kūną, kad būtų sveikas.



Declaration of Conformity

We,

Acer Computer (Shanghai) Limited

3F, No. 168 Xizang medium road, Huangpu District,
Shanghai, China

Contact Person: Mr. Easy Lai

Tel: 886-2-8691-3089 Fax: 886-2-8691-3000

E-mail: easy_lai@acer.com.tw

Hereby declare that:

Product: LCD Monitor

Trade Name: Acer

Model Number: V223W

SKU Number: V223Wxxxx

The first x shows the front frame's ID and color.

The second x shows pedestal's ID color.

The third x shows the sale area.

The fourth x shows the others.

Is compliant with the essential requirements and other relevant provisions of the following EC directives, and that all the necessary steps have been taken and are in force to assure that production units of the same product will continue comply with the requirements.

EMC Directive 2004/108/EC as attested by conformity with the following harmonized standards:

- EN55022:2006, AS/NZS CISPR22:2006, Class B
- EN55024:1998 + A1:2001 + A2:2003
- EN61000-3-2:2006, Class D
- EN61000-3-3:1995 + A1:2001+A2:2005

Low Voltage Directive 2006/95/EC as attested by conformity with the following harmonized standard:

- EN60950-1:2001

RoHS Directive 2002/95/EC on the Restriction of the Use of certain Hazardous Substances in Electrical and Electronic Equipment.

Easy Lai

Easy Lai / Director

Acer Computer (Shanghai) Limited

Federal Communications Commission Declaration of Conformity

This device complies with Part 15 of the FCC Rules. Operation is subject to the following two conditions: (1) This device may not cause harmful interference, and (2) This device must accept any interference received, including interference that may cause undesired operation.

The following local manufacturer/importer is responsible for this declaration:

Product name:	22" LCD Monitor
Model number:	V223W
SKU number:	V223Wxxxx The first x shows the front frame's ID and color. The second x shows pedestal's ID color. The third x shows the sale area. The fourth x shows the others.
Name of responsible party:	Acer America Corporation
Address of responsible party:	333 West San Carlos St. San Jose, CA 95110 USA
Contact person:	Acer Representative
Tel:	1-254-298-4000
Fax:	1-254-298-4147

Ką reikia žinoti apie monitorius su skystųjų kristalų ekranais (LCD)	iii
Informacija, užtikrinanti jūsų saugumą ir patogumą	iii
Saugos instrukcijos	iii
Monitoriaus valymas	iii
Prietaiso prijungimas / atjungimas	iii
Pasiekiamumas	iv
Saugus klausymasis	iv
Įspėjimai	iv
Elektros energijos naudojimas	iv
Gaminio techninė priežiūra	v
Papildoma saugos informacija	vi
Informacija apie LCD vaizdo elementus (taškus)	vi
Patarimai ir informacija, kaip patogiai naudotis prietaisu	vii
Federal Communications Commission	
Declaration of Conformity	x
Išpakavimas	1
Pagrindo pritvirtinimas / nuėmimas	2
Ekranu padėties reguliavimas	2
Maitinimo laido prijungimas.	3
Energijos taupymas	3
Ekranu duomenų kanalas (DDC)	3
Connector pin assignment	4
Tipinė režimų lentelė	6
Įdiegimas	7
Vartotojo valdymo paletė	8
Nuostatos reguliavimas	9
Spalvų tvarkymo funkcija „Acer eColor Management“	10
Naudotojas	11
Nesklandumų šalinimas	13
VGA režimas	13
DVI režimas	14

Išpakavimas

Atidarę pakuotę patikrinkite, ar yra nurodytos prekės, o pakavimo priemones išsaugokite, jei ateityje monitorių prireiktų siųsti ar gabenti.

LCD ekranas

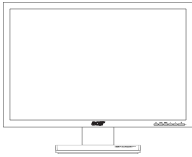

Vartotojo vadovas



Greito parengimo darbui vadovas



D-sub kabelis

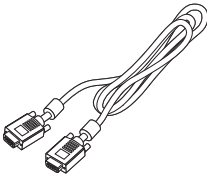

DVI kabelis
(tik modeliams su
dviguba įvestimi)

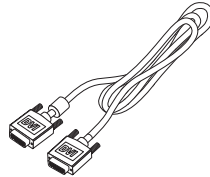

AC maitinimo laidas

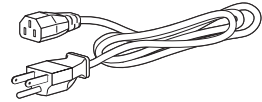

Garso kabelis
(pasirenkamas)

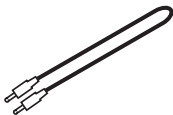

Pagrindo pritvirtinimas / nuėmimas

Pritvirtinimas:

Monitoriaus apačioje esantį atlaisvinimo mygtuką sugretinkite su atitinkamomis pagrindo angomis.

Nuėmimas

Atlaisvinimo mygtuką paspauskite, kaip nurodyta, pastumkite rodyklės kryptimi ir nuimkite pagrindą.

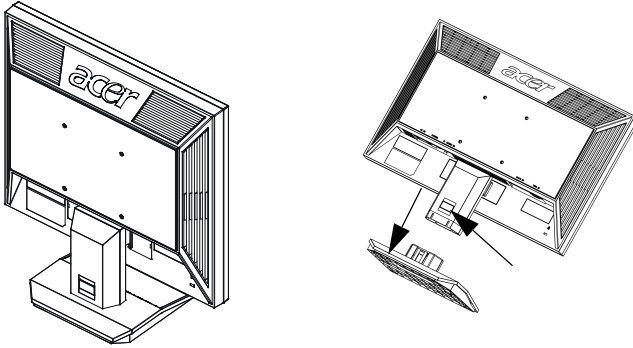

Ekranu padėties reguliavimas

Norėdami nustatyti geriausią žiūrėjimo padėtį, monitoriaus posvyrį galite reguliuoti abejomis rankomis suėmę už jo kraštų, kaip parodyta apačioje. Monitorių galima pakreipti į viršų iki 15 laipsnių arba į apačią iki 5 laipsnių.

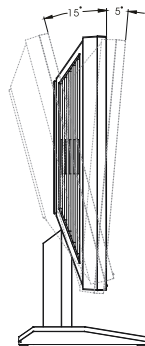

Maitinimo laido prijungimas.

- Pirmiausia patikrinkite, ar jūsų naudojamas laidas yra tokio tipo, koks turi būti naudojamas jūsų zonoje.
- Monitoriuje įtaisytas universalus maitinimo šaltinis, todėl jis gali veikti 100/120 V AC arba 220/240 V AC įtampos zonoje. Vartotojui nereikia nieko reguliuoti.
- Vieną maitinimo laido galą įkiškite į AC įvadą, o kitą galą į AC kištukinį lizdą
- 120 V AC naudojamiems modeliams:
naudokite UL sąraše nurodyto tipo laidų rinkinį, SVT tipo laidą ir 10 A/125 V lizdai skirtą šakutę.
- 220 / 240 V AC naudojamiems modeliams:
naudokite laidų rinkinį, kuriame yra H05VV-F laidas ir šakutė, skirta 10 A/250 V lizdai. Laidų rinkinys turi turėti atitinkamus saugos patvirtinimus tos šalies, kurioje įrenginys bus montuojamas.

Energijos taupymas

Į „energijos taupymo“ režimą monitorius perjungiamas valdymo signalu iš valdymo skydelio: LED dega gintaro spalvos šviesa.

Režimas	LED lemputė
Įjungta	Mėlyna
Energijos taupymas	Gintarinė

Energijos taupymo režimas išlieka tol, kol aptinkamas valdymo signalas arba aktyvinama klaviatūra ar pelė. Iš „energijos taupymo“ režimą į režimą „įjungta“ grįžtama maždaug per 3 sekundes.

Ekrano duomenų kanalas (DDC)

Kad montuoti būtų lengviau, kadangi monitoriaus sistema suderinama su DDC protokolu, monitoriuje įdiegta sistema „įjunk ir dirbk“. DDC yra ryšių kanalų protokolas, įgalinantis monitorių pagrindinio kompiuterio sistemai automatiškai pranešti apie savo pajėgumus, pavyzdžiui, palaikomą skiriamąją gebą ir atitinkamą sinchronizavimą. Monitoriaus sistema palaiko DDC2B standartą.

Connector pin assignment

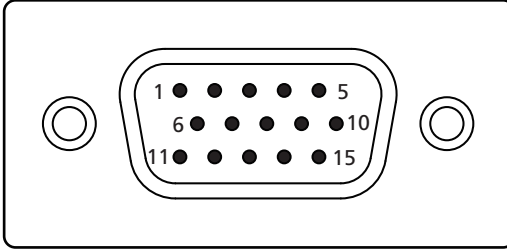

15-pin color display signal cable

PIN No.	Description	PIN No.	Description
1	Red	9	+5 V
2	Green	10	Logic ground
3	Blue	11	Monitor ground
4	Monitor ground	12	DDC-serial data
5	DDC-return	13	H-sync
6	R-ground	14	V-sync
7	G-ground	15	DDC-serial clock
8	B-ground		

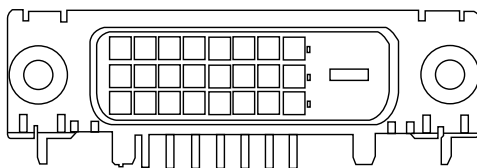

24-pin color display signal cable

PIN No.	Description	PIN No.	Description
1	TMDS data 2-	13	NC
2	TMDS data 2+	14	+5 V power
3	TMDS data 2/4 shield	15	GND (return for +5 V hsync.vsync)
4	NC	16	Hot-plug detection
5	NC	17	TMDS data 0-
6	DDC clock	18	TMDS data 0+
7	DDC data	19	TMDS data 0/5 shield
8	NC	20	NC
9	TMDS data 1-	21	NC
10	TMDS data 1+	22	TMDS clock shield
11	TMDS data 1/3 shield	23	TMDS clock+
12	NC	24	DDC TMDS clock-

Tipinė režimų lentelė

Režimas		Skiriamoji geba		
1	Acer	648 x 500	58	Hz
2	Acer	1280 x 800	60	Hz
3	VGA	640 x 480	59.941	Hz
4	VGA	640 x 480	72.809	Hz
5	VGA	640 x 480	75	Hz
6	MAC	648 x 500	66.66	Hz
7	VESA	720 x 400	70.087	Hz
8	SVGA	800 x 600	56.25	Hz
9	SVGA	800 x 600	60.317	Hz
10	SVGA	800 x 600	72.188	Hz
11	SVGA	800 x 600	75	Hz
12	MAC	832 x 624	74.55	Hz
13	XGA	1024 x 768	60.004	Hz
14	XGA	1024 x 768	70.069	Hz
15	XGA	1024 x 768	75	Hz
16	VESA	1152 x 864	75	Hz
17	SXGA	1280 x 1024	60.02	Hz
18	SXGA	1280 x 1024	75.025	Hz
19	WXGA+	1440x 900	59.887	Hz
20	UXGA	1600 x 1200	60	Hz
21	WSXGA+	1680 x 1050	59.954	Hz
22	XGA	1024x 768	72	Hz
23	VGA	640 x 350	70	Hz
24	VGA	640 x 480	67	Hz
25	SXGA	1280 x 960	60	Hz
26	SXGA	1280 x 1024	70	Hz
27	SXGA	1280 x 1024	72	Hz

Įdiegimas

Norėdami monitorių įdiegti į kompiuterio sistemą, atlikite šiuos veiksmus

Veiksmai

- 1 Vaizdo kabelio prijungimas
 - a Patikrinkite, ar monitorius ir kompiuteris išjungti.
 - b Prie kompiuterio prijunkite VGA vaizdo kabelį.
 - c Prijunkite skaitmeninį kabelį (tik dvigubą jungtį turintiems modeliams)
 - (1) Patikrinkite, ar monitorius ir kompiuteris išjungti.
 - (2) Vieną 24 kontaktų DVI kabelio galą prijunkite prie monitoriaus užpakalinės pusės, o kitą - prie kompiuterio jungties.
- 2 Maitinimo laido prijungimas
Maitinimo laidą prijunkite prie monitoriaus, paskui šakutę įkiškite į tinkamai įžemintą AC kištukinį lizdą.
- 3 Monitoriaus ir kompiuterio įjungimas
Pirmiau įjunkite monitorių, paskui - kompiuterį. Šis eiliškumas labai svarbus.
- 4 Jei monitorius veikia netinkamai, atsiverskite nesklandumų šalinimo skyrių, kad nustatytumėte nesklandumą.

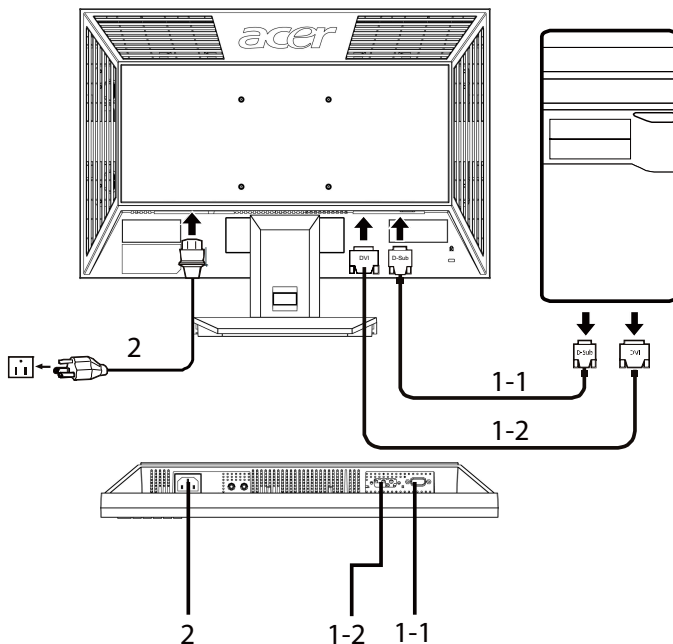

Vartotojo valdymo paletė

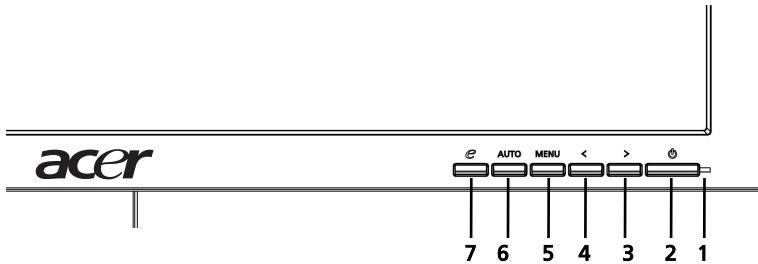

Priekinio skydelio valdikliai

- 1 **Maitinimo LED:** degdama parodo, kad maitinimas įjungtas.
- 2 **Maitinimo jungiklis:** juo įjungiamas arba išjungiamas maitinimas.
- 3.4 **< / > :** spustelėkite < arba >, kad rastumėte norimą funkciją, o ją pasirinkite spustelėdami mygtuką „**įeiti**“. Norėdami pakeisti esamos funkcijos nuostatas, spustelėkite < arba >.
- 5 **Meniu / įeiti:** aktyvinamas OSD meniu, kai meniu rodymo ekrane funkcija (OSD) išjungta, arba aktyvinama / išjungiama reguliavimo funkcija, kai OSD meniu įjungtas.
- 6 **Automatinio reguliavimo mygtukas / išėjimas:**
 - a kai OSD meniu aktyvus, šis mygtukas veikia kaip išėjimo klavišas (OSD meniu);
 - b kai OSD meniu išjungtas, spaudžiant šį mygtuką dvi sekundes, įjungiama automatinio reguliavimo funkcija. Automatinio reguliavimo funkcija naudojama nustatyti H, V padėtis, taktų generatorių ir židinį.
- 7 **e / išėjimas:**
 - a kai OSD meniu aktyvus, šis mygtukas veikia kaip išėjimo klavišas (išeiti iš OSD meniu);
 - b kai OSD meniu yra išjungtas, spustelėjus šį mygtuką, pasirenkama scenarijaus būseną.

Nuostatos reguliavimas

- 1 Spustelėjus mygtuką **Menu**, aktyvinamas OSD langas.
- 2 Paspaudus < arba >, pasirenkama norima funkcija.
- 3 Dar kartą spustelėjus mygtuką **Menu**, pasirenkama norima reguliuoti funkcija.
- 4 Norėdami pakeisti esamos funkcijos nuostatas, spustelėkite < arba >.
- 5 Norėdami išeiti ir įrašyti, pasirinkite išėjimo funkciją. Jei norite reguliuoti bet kurią kitą funkciją, kartokite 2-4 veiksmus.

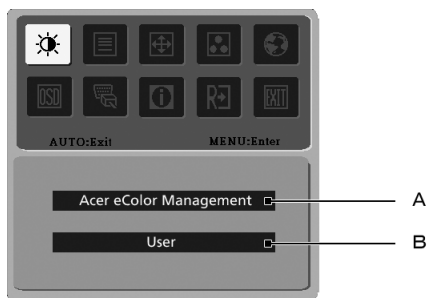

- A **Spalvų tvarkymo funkcija**: jei pasirenkama spalvų tvarkymo funkcija „Acer eColor Management“, pasirodo „Acer eColor Management“ OSD.
- B **Naudotojas**: jei pasirenkama „Naudotojas“, rodomas standartinis OSD.



I. Tik analoginės įvesties režimui.





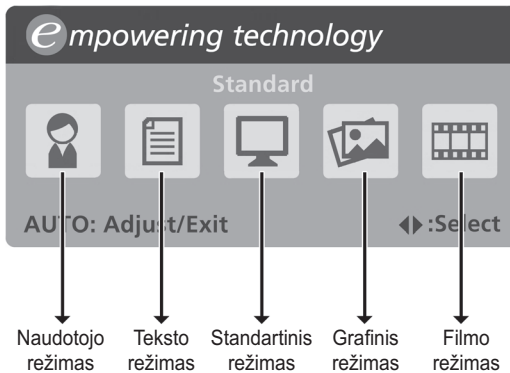

II. Tik skaitmeninės įvesties režimui.

Spalvų tvarkymo funkcija „Acer eColor Management“















- Nurodymai valdymui
 - 1 Spustelėkite pagalbinių programų mygtuką *e*, kad atvertumėte „Acer eColor Management“ OSD, ir pasirinkite scenarijaus režimus.
 - 2 Spustelėkite < arba > ir pasirinkite režimą.
 - 3 Spustelėkite automatinio reguliavimo mygtuką „Auto-adjust“, kad patvirtintumėte režimą ir paleistumėte automatinį reguliavimą.











- Savybės ir nauda

Piktograma pagrindiniame meniu	Pomeniu punktas	Aprašymas
	Naudotojo režimas	Nustato naudotojas. Nuostatos gali būti tiksliai suderintos, kad tiktų visais atvejais
	Teksto režimas	Optimaliai suderintas ryškumas ir kontrastas, siekiant išvengti akių varginimo. Patogiausias būdas ekraniniam tekstui skaityti.
	Standartinis režimas	Numatytosios nuostatos, atspindimas tikras ekrano pajėgumas.
	Grafinis režimas	Sustiprinamos spalvos ir pabrėžiamos smulkios detalės. Paveikslėlių ir nuotraukų spalvos gyvos, detalės aiškios.
	Filmo režimas	Aiškiausiai rodomos scenos. Pateikiama puiki iliustruojamoji medžiaga net netinkamai apšviestoje aplinkoje.

Naudotojas

Piktograma pagrindiniame meniu	Pomeniu piktograma	Pomeniu punktas	Aprašymas
		Kontrastas	Reguliuojamas ekrano vaizdo priekio ir fono kontrastas.
		Ryškusmas	Reguliuojamas ekrano vaizdo foninis ryškumas.
		ACM	ACM (adaptyvusis kontrasto tvarkymas) ACM įj. / išj. jungiklis; numatytasis - išj.
		Židinyas	Reguliuojamas vaizdo židinyas (yra tik analoginiame režime).
		Taktų generatorius	Reguliuojami vaizdo taktai (yra tik analoginiame režime).
		H. padėtis	Nustatoma OSD horizontali padėtis (yra tik analoginiame režime).
		V. padėtis	Nustatoma OSD vertikali padėtis (yra tik analoginiame režime).
	N/A	Šilta	Spalvos temperatūra nustatoma šilta balta.
	N/A	Šalta	Spalvos temperatūra nustatoma šalta balta.
		Naudotojas / raudona	Reguliuojamas raudonos spalvos intensyvumas.
		Naudotojas / žalia	Reguliuojamas žalios spalvos intensyvumas.
		naudotojas / mėlyna	Reguliuojamas mėlynos spalvos intensyvumas.

Piktograma pagrindiniame meniu	Pomeniu piktograma	Pomeniu punktas	Aprašymas
	N/A	English	Kalbos parinkimas.
	N/A	繁體中文	
	N/A	Deutsch	
	N/A	Français	
	N/A	Español	
	N/A	Italiano	
	N/A	简体中文	
	N/A	日本語	
	N/A	Suomi	
	N/A	Nederlands	
N/A	Русский		
		H. padėtis	Nustatoma horizontali OSD padėtis.
		V. padėtis	Nustatoma vertikali OSD padėtis.
		OSD delsa	Reguliuojama OSD delsa.
	N/A	Analoginis	Parenkamas analoginis įvesties signalas (D-sub).
	N/A	Skaitmeninis (tik dvigubą įvestį turintiems modeliams)	Parenkamas skaitmeninis įvesties signalas (DVI) (tik dvigubą įvestį turintiems modeliams)
	N/A	DDC/CI	Ijungiamas / išjungiamas DDC/CI palaikymas
	N/A	Informacija	Rodoma skiriamoji geba, H / V dažnis, įvesties prievadas ir esamos įvesties serijos numeris.
	N/A	Nustatyti iš naujo	Panaikinami automatinio konfigūravimo pakeitimai.
	N/A	Išeiti	Įrašomi naudotojo pakeitimai ir užveriamas OSD.

Nesklaidumų šalinimas

Prieš pristatydami monitorių taisyti, peržiūrėkite toliau pateiktą nesklaidumų šalinimo sąrašą ir pažiūrėkite, ar galite nustatyti sutrikimą patys.

VGA režimas

Problema	LED būseną	Priemonės
Nesimato vaizdo	Mėlyna	Naudodamiesi OSD, nustatykite didžiausią ryškumą ir kontrastą arba iš naujo parinkite jų numatytąsias nuostatas.
	Išjungta	Patikrinkite maitinimo mygtuką. Patikrinkite, ar maitinimo laidas tinkamai prijungtas prie monitoriaus.
	Gintarinė	Patikrinkite, ar vaizdo signalo kabelis tinkamai prijungtas prie monitoriaus užpakalinės dalies. Patikrinkite, ar kompiuterio sistema įjungta ir veikia energijos taupymo / parengties režimu.
Nestabilus vaizdas		Patikrinkite, ar grafinio adapterio techninės sąlygos atitinka monitoriaus, nes dėl to gali kilti įvesties signalo dažnio neatitikimų.
Iškraipytas vaizdas	Nėra vaizdo, ne ekrano centre, per didelis arba per mažas ekrane.	Naudodamiesi OSD, pareguliuokite židinį, sinchronizavimo režimą, H ir V padėtis su nestandartiniais signalais. Patikrinkite rodymo nuostatas sistemoje. Jei nėra vaizdo, pasirinkite kitą skiriamąją gebą arba vertikalųjį atnaujinimo dažnį.
		Pareguliuokite vaizdo dydį, kelias sekundes palaukite, prieš keisdami ar atjungdami signalo kabelį arba išjungdami monitorių.

DVI režimas

Problema	LED būseną	Priemonės
Nesimato vaizdo	Mėlyna	Naudodamiesi OSD, nustatykite didžiausią ryškumą ir kontrastą arba iš naujo parinkite jų numatytojas nuostatas.
	Išjungta	Patikrinkite maitinimo mygtuką. Patikrinkite, ar AC maitinimo laidas tinkamai prijungtas prie monitoriaus.
	Gintarinė	Patikrinkite, ar vaizdo signalo kabelis tinkamai prijungtas prie monitoriaus užpakalinės dalies. Patikrinkite, ar kompiuterio sistema įjungta ir veikia energijos taupymo / parengties režimu.