

SOMMARIO

Note speciali sui monitor LCD	1
Informazioni per la sicurezza ed in comfort	2
Disimballaggio	5
Fissare / Rimuovere la base	6
Regolazione della posizione dello schermo.....	6
Collegamento del cavo di alimentazione	7
Precauzioni di sicurezza	7
Pulizia del monitor	7
Risparmio di energia	8
DDC (Display Data Channel)	8
ASSEGNAZIONE DEI PIN DEL CONNETTORE.....	9
Tabella di temporizzazione standard	11
Installazione	12
CONTROLLI DEGLI UTENTI	13
COME REGOLARE UN'IMPOSTAZIONE	14
Risoluzione dei problemi	19

NOTE SPECIALI SUI MONITOR LCD

I seguenti casi sono abituali con i monitor LCD e non indicano una problematica del dispositivo.

NOTE

- A causa della natura della luce fluorescente, lo schermo pu  tremolare durante l'utilizzo iniziale. Spegner e riaccendere l'interruttore d'alimentazione ed assicurarsi che il tremolio scompaia.
- Si pu  notare un leggero sbilanciamento della luminosit  sullo schermo secondo il modello desktop che si utilizza.
- Lo schermo LCD ha un'efficienza pixel del 99,99% o superiore. Ci  comporta difetti pari allo 0,01% o inferiore, quali un pixel che non risponde oppure un pixel sempre acceso.
- A causa della natura dello schermo LCD, quando si cambia schermata si potr  vedere, sulla schermata attuale, l'impressione della schermata precedente, qualora quest'ultima sia stata visualizzata per diverse ore. In questo caso lo schermo si riprende lentamente cambiando l'immagine oppure spegnendo il monitor per alcune ore.

Informazioni per la sicurezza ed in comfort

Istruzioni per la sicurezza

Leggere con attenzione queste istruzioni. Conservare questo documento per riferimenti futuri. Attenersi a tutte le avvertenze ed istruzioni riportate sul prodotto.

ATTENZIONE alle spine quando si scollega il dispositivo

Osservare le seguenti istruzioni quando si collega e si scollega l'alimentazione dall'alimentatore:

Installare l'alimentatore prima di collegare il cavo d'alimentazione alla presa di corrente CA.

Scollegare il cavo d'alimentazione prima di rimuovere l'alimentatore dal prodotto.

Se il sistema è dotato di più sorgenti d'alimentazione, togliere la potenza dal sistema scollegando tutti i cavi d'alimentazione dagli alimentatori.

ATTENZIONE all'accessibilità

Assicurarsi che la presa di corrente a cui è collegato il cavo d'alimentazione sia facilmente accessibile e che si trovi il più vicino possibile all'operatore dell'attrezzatura. Quando è necessario togliere la potenza all'attrezzatura, assicurarsi di scollegare il cavo d'alimentazione dalla presa di corrente elettrica.

Avvisi

- Non utilizzare questo prodotto vicino all'acqua.
- Non collocare questo prodotto su di un carrello, supporto o tavolo. Se il prodotto cade si può danneggiare gravemente.
- Le fessure e le aperture servono per la ventilazione e garantire l'affidabilità del funzionamento del prodotto e per prevenirne il surriscaldamento. Queste aperture non devono essere bloccate o coperte. Le aperture non devono mai essere bloccate collocando il prodotto su letti, divani, tappeti, o altre superfici simili. Questo prodotto non deve mai essere collocato nelle vicinanze o sopra radiatori o bocchette del riscaldamento ad aria, e non deve mai essere installato in strutture ad incasso, salvo che sia fornita l'appropriata ventilazione.
- Non inserire mai oggetti di alcun tipo attraverso le fessure del mobile di questo prodotto poiché potrebbero entrare in contatto con punti in cui sono presenti tensioni pericolose che possono provocare corto circuiti e conseguenti incendi. Non versare mai alcun tipo di liquido sopra o all'interno del prodotto.
- Per evitare danni ai componenti interni e per prevenire la perdita di elettroliti delle batterie, non collocare il prodotto su superfici soggette a vibrazioni.
- Non usare mai in ambienti dedicati allo sport, all'esercizio fisico o altri ambienti soggetti a vibrazioni perché c'è la possibilità che si verifichino ammanchi di corrente inaspettati o danni alle parti rotanti, HDD, unità ottiche e perfino esporre a rischio il pacco batteria al litio.

Ascolto in sicurezza

Attenersi alle istruzioni che seguono, suggeriti da specialisti, per proteggere l'udito.

- Aumentare gradatamente il volume finché si sente chiaramente ed in modo confortevole e senza distorsioni.
- Dopo avere impostato il livello del volume, non aumentarlo finché le orecchie non vi si sono adattate.
- Limitare i tempi d'ascolto della musica ad alto volume.
- Evitare di alzare il volume per sovrastare i rumori esterni.
- Abbassare il volume se non si riescono a sentire le persone vicine che ci parlano.

Riparazione del prodotto

Non tentare di riparare da sé questo prodotto, perché l'apertura o la rimozione delle coperture può esporre a punti di tensione pericolosa e ad altri rischi. Fare riferimento a personale qualificato per tutti i tipi di riparazione.

Scollegare questo prodotto dalla presa a muro e mettersi in contatto con il personale qualificato nei seguenti casi:

- Quando il cavo d'alimentazione o la spina è sfilacciata o danneggiata
- Se è stato versato del liquido nel prodotto
- Se il prodotto è stato esposto a pioggia o acqua
- Se il prodotto è stato fatto cadere oppure se il mobile si è danneggiato
- Quando il prodotto manifesta un netto cambiamento nelle prestazioni, indicando la necessità di riparazione
- Se il prodotto non funziona in modo normale quando sono seguite le istruzioni operative



Nota: Regolare solamente quei controlli che sono descritti nelle istruzioni operative poiché la regolazione impropria di altri controlli può provocare danni, e spesso richiede una notevole mole di lavoro da parte di un tecnico specializzato per ripristinare il prodotto alle condizioni normali.

Dichiarazione sui pixel degli schermi LCD

L'unità LCD è prodotta con tecniche di produzione ad alta precisione. Nondimeno, alcuni pixel possono occasionalmente sbagliare oppure apparire come punti neri o rossi. Questo fenomeno non ha effetti sulle immagini registrate e non costituisce un guasto.

Suggerimenti ed informazioni sull'uso in comfort

Gli utenti dei computer a volte si lamentano di affaticamento degli occhi o di mal di testa dopo un uso prolungato. Gli utenti sono anche a rischio di lesioni fisiche dopo molte ore di lavoro davanti al computer. Lunghi periodi di lavoro, posizioni sbagliate, abitudini di lavoro mediocri, condizioni di lavoro inadeguate, condizioni personali ed altri fattori aumentano il rischio di lesioni fisiche.

L'uso scorretto dei computer può provocare la sindrome del tunnel carpale, tendiniti, tenosinoviti o altre condizioni muscoloscheletriche. I seguenti sintomi possono verificarsi alle mani, polsi, braccia, spalle, collo o schiena:

- Torpore, oppure una sensazione di bruciore o pizzicore
- Dolore, indolenzimento o sensibilizzazione
- Fitte, gonfiore o bruciore
- Irrigidimento o intorpidimento
- Freddo o debolezza

Se si hanno questi sintomi, o qualsiasi altro disturbo e/o dolore ricorrente o persistente relativo all'uso del computer, consultare immediatamente un medico ed informare il dipartimento di salute e sicurezza della propria azienda.

La sezione che segue fornisce suggerimenti per un uso più confortevole del computer.

Trovare la propria zona di comfort

Trovare la propria zona di comfort regolando l'angolazione del monitor, usando poggiatesta o alzando la seduta per ottenere il massimo del comfort. Osservare i seguenti suggerimenti:

- Evitare di stare per troppo tempo nella stessa posizione
- Evitare di piegarsi in avanti o di indietro
- Alzarsi e camminare regolarmente per sgranchire i muscoli

- Fare delle brevi pause per rilassare il collo e le spalle
- Evitare di irrigidire i muscoli o di sollevare le spalle
- Collocare lo schermo esterno, la tastiera ed il mouse in modo appropriato ed a comoda portata di mano
- Se si guarda più al monitor che ai documenti cartacei, collocare lo schermo al centro del tavolo per ridurre al minimo l'affaticamento del collo

Cura della vista

Lunghe ore davanti allo schermo, l'uso di occhiali o lenti a contatto scorretti, il riflesso, l'eccessiva luce d'ambiente, schermi non messi a fuoco in modo appropriato, visualizzazione di caratteri molto piccoli e una bassa impostazione del contrasto provocano stress agli occhi. Le sezioni che seguono forniscono dei suggerimenti su come ridurre l'affaticamento degli occhi.

Occhi

- Riposare frequentemente gli occhi.
- Fare delle pause regolari togliendo lo sguardo dallo schermo e fissando un punto lontano.
- Sbattere le palpebre frequentemente per impedire che si secchino.

Schermo

- Tenere pulito lo schermo.
- La testa deve essere più alta della parte superiore dello schermo così che gli occhi siano rivolti verso il basso quando si guarda la parte centrale dello schermo.
- Regolare la luminosità e/o il contrasto dello schermo ad un livello comodo per migliorare la leggibilità dei testi e la chiarezza della grafica.
- Eliminare abbagli e riflessi:
 - Collocando lo schermo in modo tale che le finestre e le sorgenti luminose si trovino ai lati.
 - riducendo al minimo la luce d'ambiente usando tende, veneziane o occhiali.
 - usando una lampada da tavolo
 - cambiando l'angolazione dello schermo
 - usando in filtro per ridurre i riflessi
 - usando un visore per schermo, come un pezzo di cartoncino che si estende dal lato superiore dello schermo
- Evitare di regolare lo schermo su angolazioni strane
- Evitare di guardare luci abbaglianti, come finestre aperte, per periodi prolungati

Sviluppo delle buone abitudini lavorative

Sviluppare le seguenti abitudini lavorative per rendere l'uso del computer più rilassante e produttivo:

- Fare delle brevi pause spesso e regolarmente
- Fare degli esercizi di stretching
- Respirare aria fresca quanto più possibile
- Fare del regolare esercizio fisico e mantenere sano il corpo



Avviso! Sconsigliamo l'uso del prodotto su divani e letti. Se ciò è inevitabile, lavorare solo per brevi periodi, fare delle pause regolari ed eseguire alcuni esercizi di stretching.



Per altre informazioni ed aiuto sul riciclaggio, visitare i seguenti siti:
Mondiale: <http://global.acer.com/about/sustainability.htm>

DISIMBALLAGGIO

All'apertura dell'imballaggio, verificare che siano presenti i componenti riportati di seguito. Conservare i materiali di imballaggio in quanto potrebbero servire in futuro per spedire o trasportare il monitor.

- Monitor LCD

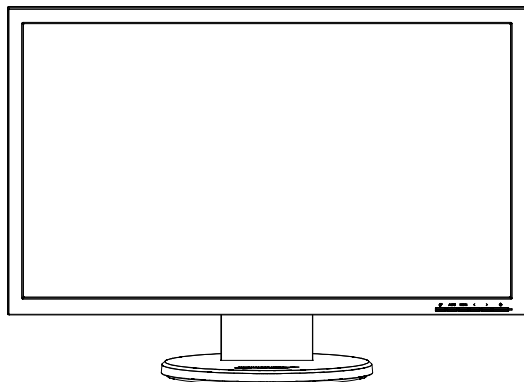

- Cavo Segnale
- Cavo DVI (Solamente modello a doppio ingresso)
- Cavo di alimentazione AC

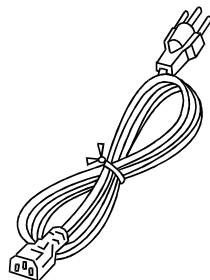
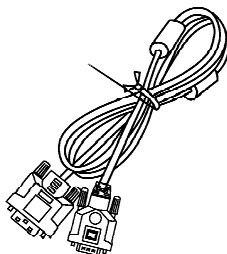

- Cavo audio (Solo modello con ingresso audio)(Opzionale)
- Manuale dell'utente
- Guida rapida

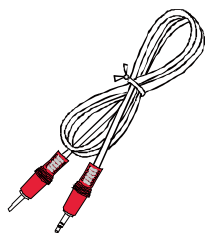

Fissare / Rimuovere la Base

Installazione:

Allineare la base con il supporto e spingerla verso la parte superiore del monitor.

Rimozione:

Premere il tasto di rilascio come indicato prima di rimuovere la base e seguire la direzione indicata dalla freccia per rimuovere.

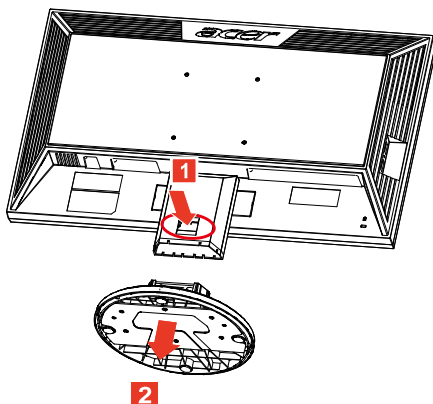
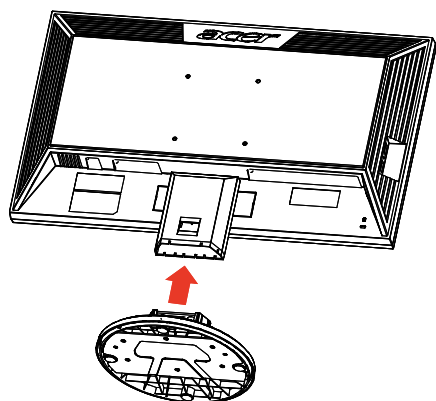

REGOLAZIONE DELLA POSIZIONE DELLO SCHERMO

Per ottenere la posizione di visualizzazione ottimale, è possibile regolare l'inclinazione del monitor spostandolo con entrambe le mani come illustrato nella figura riportata di seguito. Il monitor può essere inclinato di 15 gradi verso l'alto e di 5 verso il basso come indicato dalla freccia.

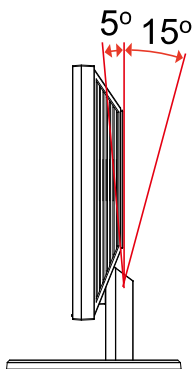

COLLEGAMENTO DEL CAVO DI ALIMENTAZIONE

- Verificare innanzitutto che il cavo di alimentazione in uso sia del tipo appropriato per la propria zona.
- Questo monitor dispone di un alimentatore universale che consente di utilizzarlo nelle zone con tensione pari a 100/120 V CA oppure 220/240 V CA. Non è richiesta alcuna regolazione da parte dell'utente.
- Inserire un'estremità del cavo di alimentazione nel connettore di alimentazione CA e l'altra estremità nella presa elettrica CA appropriata.
- Per l'unità da utilizzare a 120 V CA:
utilizzare un set di cavi costituito da un cavo incluso nell'elenco UL, di tipo SVT, e da una spina di tipo SP-12N con tensione nominale di 10 A/125 V.
- Per l'unità da utilizzare a 220/240 V CA (al di fuori degli Stati Uniti):
utilizzare un set di cavi costituito da un cavo H05VV-F e da una spina di tipo SP-021A con tensione nominale di 10 A/250 V. Il set di cavi deve essere conforme ai requisiti di sicurezza specifici del Paese in cui il dispositivo verrà installato e deve portare il marchio HAR.

PRECAUZIONI DI SICUREZZA

- Per evitare il pericolo di incendi o scosse elettriche derivanti da danni causati al cavo di alimentazione, evitare di posizionare il monitor o qualsiasi altro oggetto pesante su tale cavo.
- Per evitare il pericolo di incendi o scosse elettriche, non esporre il monitor a pioggia, umidità eccessiva o polvere.
- Per consentire una corretta dissipazione del calore, non coprire gli slot o le aperture del monitor. Mantenere il monitor in un'area adeguatamente ventilata.
- Evitare di posizionare il monitor contro uno sfondo luminoso o in luoghi in cui la luce del sole o altre fonti luminose potrebbero riflettersi sull'area dello schermo. Posizionare il monitor poco al di sotto del livello degli occhi.
- Maneggiare il monitor con cura durante il trasporto.
- Lo schermo è fragile, quindi evitare di sottoporlo a urti o di graffiarlo.

PULIZIA DEL MONITOR

Per la pulizia del monitor, attenersi scrupolosamente alle istruzioni riportate di seguito.

- Prima della pulizia, rimuovere sempre il cavo di alimentazione del monitor dalla presa.
- Utilizzare un panno morbido per pulire lo schermo e le parti anteriore e laterali del cabinet.

RISPARMIO DI ENERGIA

La modalità di 'Risparmio energia' del monitor viene attivata da un segnale di controllo inviato dalla scheda grafica e indicata dal colore ambra del LED di accensione.

Stato	Spia LED
ON	Blu
Mode d'économie d'énergie	Arancione

Lo stato di risparmio energetico viene mantenuto fino a quando non viene rilevato un segnale di controllo o non viene premuto un tasto della tastiera o del mouse. Il tempo di recupero, dallo stato di SPENTO attivo allo stato di ACCESO, è di circa 3 secondi.

DDC (Display Data Channel)

Per semplificare ulteriormente l'installazione, il monitor prevede la funzionalità Plug and Play se anche il sistema in uso supporta il protocollo DDC (Display Data Channel). Si tratta di un protocollo per le comunicazioni tramite il quale il monitor informa automaticamente il sistema host delle proprie funzionalità, ad esempio le risoluzioni supportate e la modalità di temporizzazione corrispondente. Il monitor supporta gli standard DDC2B.

ASSEGNAZIONE DEI PIN DEL CONNETTORE

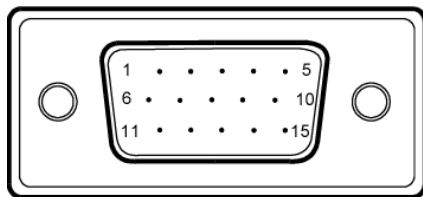

Cavo segnale schermo a colori a 15 pin

NUMERO DEL PIN	DESCRIZIONE	NUMERO DEL PIN	DESCRIZIONE
1.	Rosso	9.	+5V
2.	Verde	10.	Logic Ground
3.	Blu	11.	Terra monitor
4.	Terra monitor	12.	Dati seriali DDC
5.	Rritorno-DCC	13.	Sincronia orizzontale
6.	Terra rosso	14.	Sincronia verticale
7.	Terra verde	15.	Frequenza seriale DDC
8.	Terra blu		

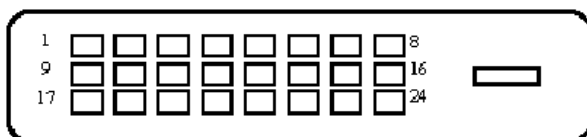

Cavo segnale schermo a colori a 24 pin

PIN	Significato	PIN	Meaning
1.	TMDS Dati2-	13.	NC
2.	TMDS Dati2+	14.	Potenza +5V
3.	TMDS Dati schermo 2/4	15.	GND(ritorno per +5V H-Sync. V-Sync. - sincronia orizzontale/ verticale)
4.	NC	16.	Rilevamento collegamento a caldo
5.	NC	17.	TMDS Dati0-
6.	Frequenza DDC	18.	TMDS Dati0+
7.	Dati DDC	19.	TMDS Data 0/5 Shield
8.	NC	20.	NC
9.	TMDS Dati1-	21.	NC
10.	TMDS Dati1+	22.	Frequenza schermo TMDS
11.	TMDS Data 1/3 Shield	23.	Frequenza+ TMDS
12.	NC	24.	Frequenza- DDC TMDS

Tabella di temporizzazione standard

Modo	Resolución			
1	VGA	640x480	60	Hz
2	MAC	640x480	66.66	Hz
3	VESA	720x400	70	Hz
4	SVGA	800x600	56	Hz
5	SVGA	800x600	60	Hz
6	XGA	1024x768	60	Hz
7	XGA	1024x768	70	Hz
8	VESA	1152x864	75	Hz
9	WXGA	1280x800	60	Hz
10	SXGA	1280x1024	60	Hz
11	WXGA+	1440x900	60	Hz
12	UXGA	1920x1080	60	Hz

INSTALLAZIONE

Per installare il monitor al sistema host, attenersi alla procedura riportata di seguito.

Procedura

- 1.1-1 Collegare il cavo video
 - a. Assicurarsi che sia il computer che il monitor siano spenti.
 - b. Collegare il cavo video al computer.
- 1-2 Cavo digitale (Solamente modello a doppio ingresso)
 - a. Assicurarsi che sia il computer che il monitor siano spenti.
 - b. Collegare una estremità del cavo DVI a 24 pin al retro del monitor e l'altra estremità alla porta DVI del computer.
- 1-3 Cavo HDMI (solo modello con input HDMI)
 - a. Assicurarsi che sia il computer che il monitor siano spenti.
 - b. Collegare il cavo HDMI al computer.
2. Collegare il cavo audio (Solo modello con ingresso audio) (Opzionale)
3. Connettere il cavo di alimentazione. Connettere il cavo di alimentazione al monitor, dopodiché a una presa CA dotata di una messa a terra corretta.
4. Accendere computer e monitor. Accendere prima il monitor, dopodiché accendere il computer. È molto importante rispettare la sequenza.
5. Se il monitor non funziona ancora correttamente, consultare la sezione "Risoluzione dei problemi" per risolvere il problema.

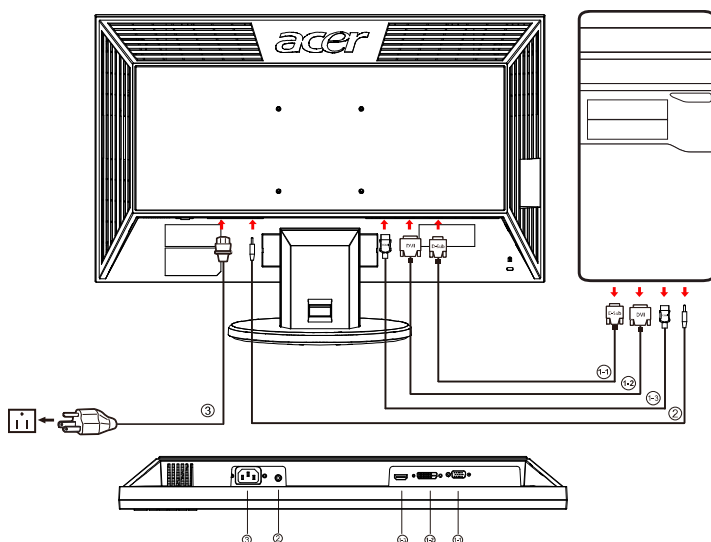

CONTROLLI DEGLI UTENTI

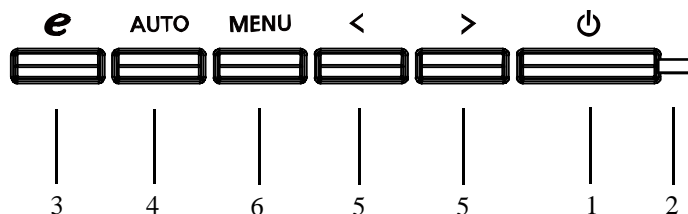

Controlli del pannello anteriore

1. Interruttore di accensione e spegnimento:

Consente di accendere o spegnere il monitor.

2. LED di accensione:

Spie accese per indicare che il monitor è acceso.

3. Empowering/Exit (Empowering/Esci):

1) Quando il menu OSD è attivo, questo tasto funzionerà come un TASTO ESCI (ESCI dal menu OSD).

2) Quando il menu OSD è disattivato, premere questo tasto per selezionare la modalità scenario.

4. Tasto Regolazione automatica / Esci:

1) Quando il menu OSD è attivo, questo tasto funzionerà come un TASTO ESCI (ESCI dal menu OSD).

2) Quando il menu OSD è inattivo, premere questo tasto per 2 secondi per attivare la funzione Regolazione automatica.

La funzione Regolazione automatica è utilizzata per impostare:

Posizione Orizzontale, Posizione Verticale, Registro e Fuoco.

5. < / >:

1) Quando il menu OSD è nello stato attivo, Premere < o > per selezionare la funzione desiderata. Premere < o > per cambiare le impostazioni della funzione corrente.

2) Quando il menu OSD è disattivo, Premere < o > per regolare il volume. (Solo modello con ingresso audio)(Opzionale)

6. MENU / ENTER:

Attiva il menu dell'OSD se l'OSD non è attivo, attiva/disattiva la funzione di regolazione se l'OSD è attivo.

COME REGOLARE UN'IMPOSTAZIONE

1. Premere il tasto MENU per attivare la finestra OSD.
 2. Premere < o > per selezionare la funzione desiderata.
 3. Per attivare la funzione evidenziata, premere un'altra volta il pulsante MENU.
 4. Premere < o > per cambiare le impostazioni della funzione corrente.
 5. Per uscire e salvare le modifiche, selezionare la funzione Exit. Se si desidera regolare un'altra funzione, premere nuovamente il pulsante MENU e ripetere le fasi 2-4.
- Funzionamento menu OSD per la serie P/X
Quando si preme il tasto "MENU" sul pannello frontale

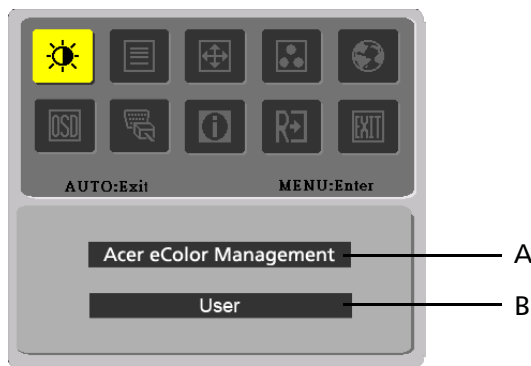

- A. Acer eColor Management
Se si seleziona la voce "Acer eColor Management", apparirà il menu OSD "Acer eColor"
- B. USER
Se si seleziona la voce "USER" (Utente), apparirà il menu OSD standard



I. Solamente modello ad ingresso analogico







II. Solamente modello a doppio ingresso

REGOLARE L'IMMAGINE









Descrizione funzione dei controlli.





A. Acer eColor Management

Icona menu principale	Icona menu secondario	Voce menu secondario	Descrizione
	N/A	Utente	Definite dall'utente. Le impostazioni possono essere regolate in modo preciso per rispondere a ogni situazione
	N/A	Teseo	Equilibrio ottimale di luminosità e contrasto per prevenire l'affaticamento degli occhi. Il modo migliore per leggere testo sullo schermo
	N/A	Standard	Impostazioni predefinite. Riflette le funzionalità native
	N/A	Grafica	Ottimizza i colori e enfatizza i dettagli. Immagini e foto sono presentati con colori vivaci e dettagli netti
	N/A	Filmato	Visualizza le scene con dettagli molto nitidi. Le impostazioni possono essere regolate in modo preciso per rispondere a ogni situazione

B. USER

Icona menu principale	Icona menu secondario	Voce menu secondario	Descrizione
		Contrasto	Regola il contrasto tra il primo piano e lo sfondo dell'immagine su schermo.
		Luminosità	Regola la luminosità dello sfondo dell'immagine su schermo.
		ACM	ACM (Adaptive Contrast Management): Interruttore ON/OFF ACM; l'impostazione predefinita è "OFF".
		Nitidezza	Regola il fuoco dell'immagine.(Questa regolazione è permessa solamente per sorgenti d'ingresso analogico.)
		Orologio	Regola il registro dell'immagine.(Questa regolazione è permessa solamente per sorgenti d'ingresso analogico.)

Icona menu principale	Icona menu secondario	Voce menu secondario	Descrizione
		O.Posizione	Regola la posizione orizzontale. (Questa regolazione è permessa solamente per sorgenti d'ingresso analogico.)
		V.Posizione	Regola la posizione verticale. (Questa regolazione è permessa solamente per sorgenti d'ingresso analogico.)
	N/A	Caldo	Imposta la temperatura colore ad un bianco caldo.
	N/A	Freddo	Imposta la temperatura colore ad un bianco freddo.
		Utente/Rossa	Regola l'intensità di rosso/ verde/ blu.
		Utente/Verde	
		Utente/Blu	
	N/A	English	Utilizzato per selezionare la lingua.
	N/A	繁體中文	
	N/A	Deutsch	
	N/A	Français	
	N/A	Español	
	N/A	Italiano	
	N/A	简体中文	
	N/A	日本語	
	N/A	Suomi	Solo versione OSD EMEA
	N/A	Nederlands	
	N/A	Русский	
	N/A	Русский	

Icona menu principale	Icona menu secondario	Voce menu secondario	Descrizione
		O.Posizione	Regola la posizione orizzontale dell'OSD.
		V.Posizione	Regola la posizione verticale dell'OSD.
		Intervallo OSD	Regola il timeout dell'OSD.
	N/A	Sorgente ingresso	Selezionare il segnale in ingresso da D-Sub, DVI-D o HDMI
	N/A	Modalità wide	Selezionare l'impostazione modalità Wide per Tutto schermo, formato specifico o modalità 1:1
	N/A	DDC/CI	Attiva/Disattiva il supporto DDC/CI.
	N/A	Informazioni	Mostra risoluzione, frequenza orizzontale/verticale e porta d'ingresso dell'attuale temporizzazione dell'ingresso.
	N/A	Resetare	Annulla il vecchio stato della configurazione automatica ed esegue nuovamente la configurazione automatica.
	N/A	Uscita	Slava le modifiche e fa sparire l'OSD.

- OSD di Acer eColor Management

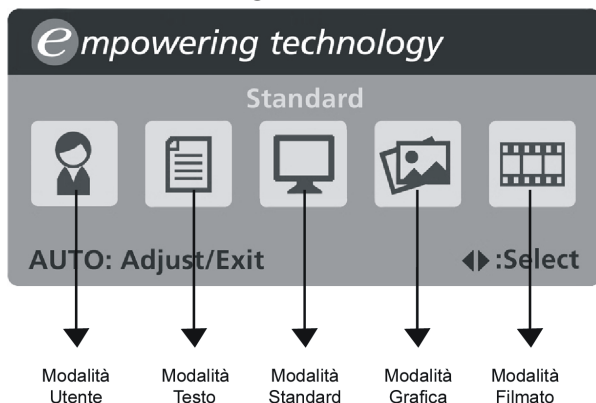

- Istruzioni per il funzionamento

Acer eColor Management

- 1: Premere il "tasto  " per aprire il menu OSD di Acer eColor Management e accedere alle modalità dello scenario
- 2: Premere "<" o ">" per selezionare la modalità
- 3: Premere il "tasto Auto" per confermare la modalità e eseguire la Auto Adjust (Regolazione automatica)

- Funzioni e vantaggi

Modalità	Funzioni	Vantaggi
Standard	Impostazioni predefinite	Riflette le funzionalità native
Testo	Equilibrio ottimale di luminosità e contrasto per prevenire l'affaticamento degli occhi	Il modo migliore per leggere testo sullo schermo
Grafica	Ottimizza i colori e enfatizza i dettagli	Immagini e foto sono presentati con colori vivaci e dettagli netti
Filmato	Visualizza le scene con dettagli molto nitidi	Presenta video in modo eccezionale, anche in ambienti non illuminati bene
Utente	Definite dall'utente	Le impostazioni possono essere regolate in modo preciso per rispondere a ogni situazione

RISOLUZIONE DEI PROBLEMI

Prima di portare il monitor LCD in assistenza, consultare l'elenco riportato di seguito per verificare se è possibile diagnosticare e risolvere automaticamente il problema.

(Modello VGA)

Problemi	Stato corrente	Soluzione
Nessuna immagine	LED acceso	· Utilizzando l'OSD, regolare la luminosità e il contrasto impostandoli sul valore massimo oppure ripristinare le rispettive impostazioni predefinite.
	LED OFF	· Controllare l'interruttore di accensione e spegnimento.
		· Verificare che il cavo di alimentazione CA sia collegato correttamente al monitor.
	LED lampeggiante	· Verificare che il cavo del segnale di trasmissione video sia collegato correttamente al retro del monitor.
· Verificare che il computer sia acceso.		
Immagine anomala	Immagine instabile	· Verificare se le specifiche della scheda grafica e del monitor sono compatibili. In caso contrario, questa potrebbe essere la causa della non corrispondenza della frequenza del segnale di input.
	Schermo mancante, spostato al centro o con dimensioni troppo piccole o troppo grandi	· Utilizzando l'OSD, regolare RISOLUZIONE, DIMENSIONE ORIZZ., DIMENSIONE ORIZZ. - FASE, POSIZIONE ORIZZ. e POSIZIONE VERT. senza segnali standard.
		· Utilizzando l'OSD, se l'immagine non viene visualizzata a pieno schermo, selezionare un'altra risoluzione o un'altra temporizzazione di aggiornamento verticale.
		· Attendere alcuni secondi dopo aver regolato le dimensioni dell'immagine prima di cambiare o scollegare il segnale o prima di spegnere il monitor.
Problemi audio (Solo modello con ingresso audio) (Opzionale)	No audio, o volume audio troppo basso	· Controllare il cavo audio con il PC host collegato
		· Controllare se il volume del PC host è al minimo e provare ad aumentarlo

(Modello DVI)

Problemi	Stato corrente	Soluzione
Nessuna immagine	LED acceso	· Utilizzando l'OSD, regolare la luminosità e il contrasto impostandoli sul valore massimo oppure ripristinare le rispettive impostazioni predefinite.
	LED OFF	· Controllare l'interruttore di accensione e spegnimento.
		· Verificare che il cavo di alimentazione CA sia collegato correttamente al monitor.
LED lampeggianti	LED lampeggianti	· Verificare che il cavo del segnale di trasmissione video sia collegato correttamente al retro del monitor.
		· Verificare che il computer sia acceso.
Problemi audio (Solo modello con ingresso audio) (Opzionale)	No audio, o volume audio troppo basso	· Controllare il cavo audio con il PC host collegato
		· Controllare se il volume del PC host è al minimo e provare ad aumentarlo



Declaration of Conformity

We,

Acer Incorporated

8F, 88, Sec. 1, Hsin Tai Wu Rd., Hsichih, Taipei Hsien 221, Taiwan

Contact Person: Mr. Easy Lai

Tel: 886-2-8691-3089 Fax: 886-2-8691-3120

E-mail: easy_lai@acer.com.tw

Hereby declare that:

Product Name: 23"W LCD Monitor
Brand Name: Acer
Main Model Number: V233Hxxxx
Series Model Number:ADFA

Is compliant with the essential requirements and other relevant provisions of the following EC directives, and that all the necessary steps have been taken and are in force to assure that production units of the same product will continue comply with the requirements.

EMC Directive 2004/108/EC as attested by conformity with the following harmonized standards:

- EN55022:2006, AS/NZS CISPR22:2006, Class B
- EN55024:1998 + A1:2001 + A2:2003
- EN61000-3-2:2006, Class D
- EN61000-3-3:1995 + A1:2001+A2: 2005

Low Voltage Directive 2006/95/EC as attested by conformity with the following harmonized standard:

- EN60950-1:2001 + A11:2004

RoHS Directive 2002/95/EC on the Restriction of the Use of certain Hazardous Substances in Electrical and Electronic Equipment

Year to begin affixing CE marking 2008.

Easy Lai

Easy Lai/Manager
Regulation, Acer Inc.

Oct. 8, 2008

Date



Federal Communications Commission Declaration of Conformity

This device complies with Part 15 of the FCC Rules. Operation is subject to the following two conditions: (1) this device may not cause harmful interference, and (2) this device must accept any interference received, including interference that may cause undesired operation.

The following local Manufacturer /Importer is responsible for this declaration:

Product Name:	23"W LCD Monitor
Main Model Number:	V233Hxxxx
Series Model Number:	ADFA
Name of Responsible Party:	Acer America Corporation
Address of Responsible Party:	333 West San Carlos St. San Jose, CA 95110 U. S. A.
Contact Person:	Acer Representative
Phone No.:	254-298-4000
Fax No.:	254-298-4147