

## **SPIS TREŚCI**

---

Uwagi dotyczące monitorów LCD .....	1
Informacje dotyczące bezpieczeństwa i wygody .....	2
Rozpakowanie .....	5
Podłączanie/odłączanie podstawki .....	6
Regulacja położenia ekranu .....	6
Podłączanie przewodu zasilającego .....	7
Środki bezpieczeństwa .....	7
Czyszczenie monitora .....	7
Oszczędność energii .....	8
DDC .....	8
PRZYPISANIE WTYKÓW ŁĄCZNIKA .....	9
Tabela Standardowej Synchronizacji .....	11
Instalacja .....	12
Przyciski sterujące .....	13
JAK ZMIENIAĆ USTAWIENIA .....	14
Rozwiązywanie problemów .....	19

---

## **UWAGI DOTYCZĄCE MONITORÓW LCD**

Poniższe symptomy są typowe dla monitorów LCD i nie oznaczają awarii.

### **UWAGI**

- Ze względu na cechy światła fluorescencyjnego w początkowej fazie działania monitora obraz może migotać. W celu wyeliminowania migotania należy wyłączyć przycisk zasilania i włączyć ponownie.
- Jasność obrazu może okazać się niejednolita w zależności od wzoru stosowanego pulpitu.
- Ekran LCD posiada 99,99% lub więcej aktywnych pikseli. Mogą pojawiać się skazy o wielkości 0,01% lub mniejsze, takie jak brakujący piksel lub piksel wyświetlany cały czas.
- Ze względu na cechy ekranu LCD po przełączeniu obrazu może pozostać powidok poprzedniego obrazu, jeśli ten sam obraz był wyświetlany przez kilka godzin. W takim przypadku ekran będzie funkcjonował poprawnie po przełączeniu obrazu lub wyłączeniu monitora na kilka godzin.

## **Informacje dotyczące bezpieczeństwa i wygody**

### **Zasady bezpieczeństwa**

Proszę dokładnie zapoznać się z poniższą instrukcją i zachować ją na przyszłość. Proszę stosować się do wszystkich ostrzeżeń i instrukcji umieszczonych na samym produkcie.

### **Proszę UWAŻAĆ na wtyczki wyłączające.**

Przy podłączaniu i odłączaniu prądu do zasilacza należy pamiętać o:

Zainstalowaniu zasilacza przed włączeniem do gniazda prądu.

Przed odłączeniem zasilacza należy wyjąć wtyczkę z gniazda prądu.

Jeśli system ma wiele źródeł zasilania, należy pamiętać o odłączeniu kabli od nich wszystkich.

### **UWAGA**

Proszę się upewnić, że gniazdko, do którego jest włączony kabel zasilania, jest łatwo dostępne i znajduje się jak najbliżej komputera. Żeby odłączyć źródło prądu, należy wyjąć wtyczkę z gniazdko.

### **Ostrzeżenia**

- Nie należy używać w pobliżu wody.
- Nie należy stawiać na niestabilnym, stole czy biurku. Produkt może zostać poważnie uszkodzony, jeśli upadnie.
- Specjalne otwory wentylacyjne, zapobiegają przegrzaniu. Nie można ich blokować ani zakrywać. Nigdy nie należy ustawiać komputera na kanapie, dywanie i tym podobnych powierzchniach, gdyż blokuje to otwory wentylacyjne. Produkt nigdy nie powinien być kładziony w pobliżu grzejnika lub innego źródła ciepła bez odpowiedniej wentylacji.
- Nigdy nie należy wkładać żadnych przedmiotów w otwory w obudowie, gdyż można dotknąć elementu pod napięciem, co może spowodować zwarcie lub porażenie prądem. Nie wolno rozlać żadnego płynu na komputer.
- By uniknąć uszkodzeń elementów wewnętrznych lub wycieków z baterii, nie należy kłaść na wibrującej powierzchni.
- Nie należy używać podczas uprawiania sportów czy innych czynności, które mogłyby wstrząsnąć produktem, spowodować zwarcie, uszkodzić stacje dysków czy baterii.

### **Bezpieczne słuchanie**

Proszę zastosować się do poniższych zaleceń wydanych przez specjalistów od słuchu.

- Należy stopniowo zwiększać głośność aż do poziomu, na którym słycać wyraźnie i bez zakłóceń.
- Po ustaleniu głośności nie należy już jej zwiększać.
- Należy ograniczać słuchanie głośnej muzyki.
- Należy unikać zwiększania głośności by zagłuszyć hałasy z zewnątrz.
- Jeśli nie słyszy się osób rozmawiających obok, należy ściszyć muzykę.

## Serwis

Nie należy podejmować prób naprawienia samemu. Otwarcie czy zdjęcie obudowy naraża na ryzyko porażenia prądem. Wszystkie naprawy winny być wykonywane przez wykwalifikowanych pracowników.

Należy wyłączyć z prądu i oddać do reperacji, jeśli:

- Kabel zasilania zostały uszkodzony, spalony, czy przecięty
- Produkt został zalany płynem
- Produkt został upuszczony lub obudowa uległa uszkodzeniu
- Produkt nie działa jak działał
- Produkt został upuszczony lub obudowa uległa uszkodzeniu
- Produkt nie działa jak działał



Uwaga: Należy regulować tylko ustawienia opisane w instrukcji. Niewłaściwe ustawienie innych opcji, może spowodować uszkodzenia, które później wymagają naprawy przez wykwalifikowanego technika.

## LCD Piksel

Wyświetlacz LCD został wyprodukowany przy pomocy wysoko precyzyjnej technologii. Niemniej jednak czasami niektóre piksele mogą się przepalić, lub wyglądać jak czarne lub czerwone kropki. Nie ma to wpływu na zapisane obrazy i nie świadczy o wadzie towaru.

### Wskazówki użytkownika

Przy długim użytkowaniu komputera, mogą pojawić się nadwężenia wzroku i bóle głowy. Ryzyko dolegliwości fizycznych zwiększa się przy długotrwałej pracy złej postawie, stresie, złych warunkach pracy i innych czynnikach.

Niewłaściwe używanie komputera może spowodować zespół kanału nadgarstka, zapalenie pochewki ścięgna, lub inne schorzenia mięśniowo-szkieletu. Następujące objawy mogą pojawić się w rękach, nadgarstkach, ramionach, barkach, szyi czy plecach:

- Drętwienie, mrowienie lub pieczenie
- Bóle, czy wrażliwość
- Ból, opuchlizna, rwanie
- Sztywność czy napięcie
- Zimno lub słabość

Jeśli wystąpią któreś z powyższych objawów, lub inne bóle związane z pracą przy komputerze, należy natychmiast skontaktować się z lekarzem i powiadomić zakładowy wydział bezpieczeństwa i higieny pracy.

## Porady jak udogodnić prace przy komputerze.

Należy znaleźć optymalne dla siebie ustawienie. Należy dopasować kąt nachylenia ekranu, lub wysokość krzesła.

- Należy unikać: siedzenie zbyt długo w jednej pozycji,
- Garbienia się, lub odchylania zbytniego w tył.
- Co jakiś czas trzeba wstać i się przejść by uniknąć nadwężenia mięśni nóg.

- Trzeba robić przerwy dla zrelaksowania szyi i ramion.
- Należy unikać napinania mięśni
- Monitor, klawiatura i myszka powinny być w wygodnym zasięgu.
- Ekran powinien być ustawiony na środku biurka by uniknąć nadwężania szyi.

## Ochrona oczu

Długie patrzenie na ekran, niewłaściwe okulary czy szła kontaktowe, odbicie światła od monitora, zbyt jasno oświetlone pomieszczenie, źle wyregulowany ekran, zbyt małe literki na ekranie czy słaby kontrast wpływają na przemęczenie oczu. Poniżej znajdują się porady, jak zmniejszyć stres dla oczu.

### Wzrok

- Należy często dąć oczom odpocząć.
- Regularnie należy odrywać oczy od monitora i popatrzeć na jakiś odległy punkt.
- Trzeba często mrugać by nawilżać oczy.

### Ekran

- Ekran winien być czysty.
- Głowa powinna być nieco wyżej niż monitor, żeby wzrok był skierowany w dół podczas patrzenia na środek ekranu.
- Należy wyregulować jasność i ostrość obrazu, by łatwo można było czytać
- Należy wyeliminować odbijanie się światła poprzez:
  - ustawienie monitora bokiem do okna czy źródła światła,
  - zminimalizowanie oświetlenia w pomieszczenia poprzez zawieszenie zasłon czy żaluzji,
  - używanie lampki,
  - dostosowanie kąta nachylenia ekranu,
  - zastosowanie specjalnego filtra
  - zainstalowanie na monitorze daszka np. z kartonu
- Należy unikać: ustawienia ekranu pod nienaturalnym do patrzenia kątem,
- Patrzenia przez dłuższe okresy czasu na źródła światła jak otwarte okno itp.

## Higiena pracy

Należy wyrobić następujące nawyki, by praca na komputerze była bardziej relaksująca i efektywna:

- Należy robić częste krótkie przerwy.
- Należy wykonywać ćwiczenia rozciągające.
- Oddychać świeżym powietrzem, tak często jak jest to możliwe,
- Należy ćwiczyć regularnie, by zachować sprawne ciało.



Uwaga! Nie zalecamy używania tego komputera na kanapie czy łóżku. Jeśli nie da się tego uniknąć należy robić to tylko w krótkich okresach czasu, robić regularne przerwy i wykonywać ćwiczenia rozciągające.



Po więcej informacji, oraz pomoc w recyklingu proszę odwiedzić następujące portale.

Na świecie: <http://global.acer.com/about/sustainability.htm>

## ROZPAKOWANIE

Proszę sprawdzić, czy części wymienione poniżej znajdują się w opakowaniu, oraz zachować opakowanie na wypadek transportu monitora w przyszłości.

- Monitor LCD

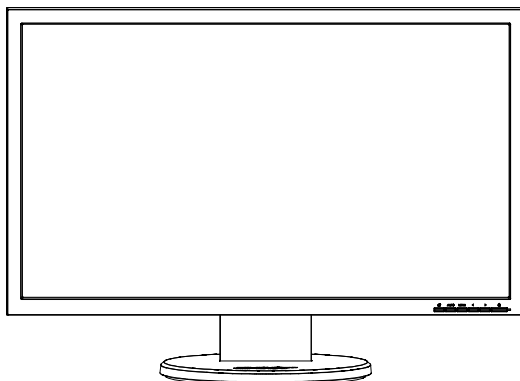

- Kabel D-Sub

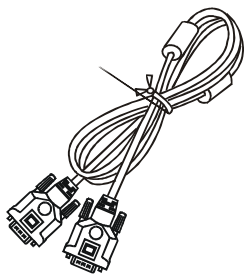

- Kabel DVI  
(Tylko model z dwoma wejściami)

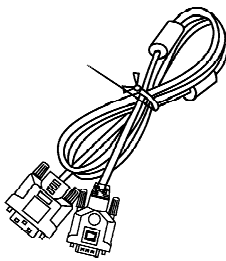

- Przewód zasilający

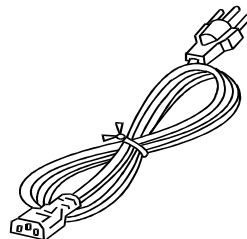

- Kabel audio (Wyłącznie model z wejściem audio) (Opcjonalny)

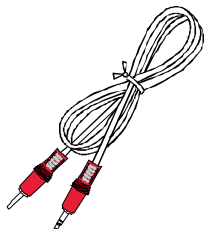

- Podręcznik użytkownika



- Skrócony Przewodnik



## Podłączanie/odłączanie podstawki

### Podłączenie:

Wyrównaj podstawę ze wspornikiem i pchnij podstawę w kierunku górnej części monitora.

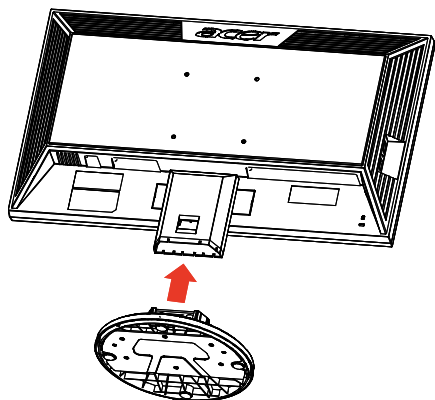

### Odłączenie:

Przed zdjęciem obudowy, należy nacisnąć guzik uwalniający, po czym zdejmować zgodnie ze strzałkami.

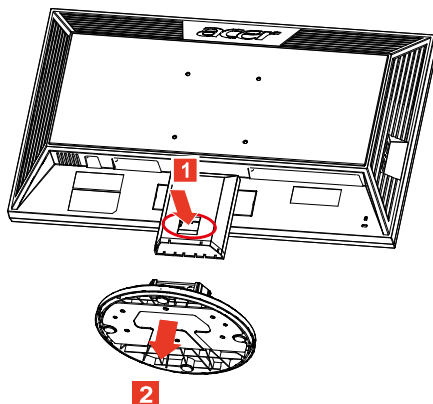

## REGULACJA POŁOŻENIA EKRANU

Aby uzyskać najlepszą pozycję monitora, zmień kąt nachylenia monitora chwytając go obiema rękami za krawędzie, zgodnie z rysunkiem poniżej. Monitor może być nachylany 15° do góry lub 5° w dół, w kierunku zaznaczonym na rysunku.

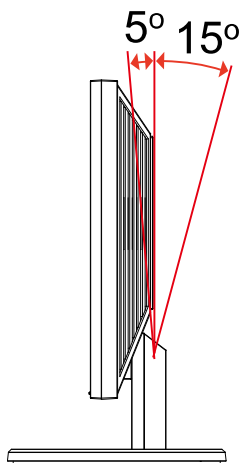

---

## **PODŁĄCZANIE PRZEWODU ZASILAJĄCEGO**

- Upewnij się czy przewód zasilający, którego używasz jest odpowiedniego typu.
- Monitor ten jest wyposażony w uniwersalny zasilacz korzystający z napięcia 100/120V lub 220/240V prądu zmiennego. Żadne modyfikacje użytkownika nie są konieczne.
- Podłącz jeden koniec przewodu zasilającego do wejścia zasilania monitora a drugi do odpowiedniego gniazdka prądu zmiennego.
- W przypadku urządzeń zasilanych prądem 120V:  
Korzystaj z zestawu przewodów zgodnych z UL, kabla typu SVT oraz wtyczki 10A/125V.
- W przypadku urządzeń zasilanych prądem 220/240V (poza USA):  
Korzystaj z zestawu przewodów zawierających kabel H05VV-F oraz wtyczkę 10A, 250V. Zestaw przewodów powinien posiadać odpowiednie atesty bezpieczeństwa dla kraju, w którym urządzenie będzie instalowane.

## **ŚRODKI BEZPIECZEŃSTWA**

- Nie kładź monitora, lub innych ciężkich przedmiotów na przewodzie zasilającym, aby uniknąć uszkodzeń.
- Nie wystawiaj monitora na działanie deszczu, nadmiernej wilgoci, lub pyłu.
- Nie przykrywaj szpar wentylacyjnych lub innych otworów w obudowie monitora. Zawsze kładź monitor w miejscu z odpowiednią wentylacją.
- Nie ustawiaj monitora na jasnym tle lub w miejscach, w których źródła światła mogą odbijać się od ekranu. Umieść monitor poniżej poziomu oczu.
- Ostrożnie obchodź się z monitorem podczas transport.
- Chronić ekran przed wstrząsami lub zadrapaniami, ponieważ jest to delikatny element urządzenia.

## **CZYSZCZENIE MONITORA**

Dokładnie zastosuj się do poniższych wskazówek podczas czyszczenia monitora.

- Zawsze odłączaj monitor od zasilania przed rozpoczęciem czyszczenia.
- Przy pomocy miękkiej szmatki wytrzyj ekran oraz przednią i boczne ścianki obudowy.



## **OSZCZĘDNOŚĆ ENERGII**

Monitor przejdzie w stan "Oszczędzania Energii" po otrzymaniu sygnału od karty graficznej. Zmiana stanu spowoduje zmianę koloru diody zasilania na bursztynowy.

Stan	Koloru diody
Wyłączony	Niebieski
Tryb oszczędzania energii	Bursztynowa

Stan oszczędzania energii będzie się utrzymywał do momentu otrzymania sygnału od karty graficznej lub naciśnięcia klawiatury lub poruszenia myszy. Czas przywrócenia ze stanu Wyłączony do stanu Włączony zajmuje ok. 3 sekund.

## **DDC**

Aby ułatwić instalację, monitor jest kompatybilny ze standardem Plug and Play i będzie współpracował twoim systemem korzystając z tego standardu, jeśli twój system jest zgodny z protokołem DDC. Protokół DDC (Display Data Channel) jest protokołem komunikacji, dzięki któremu monitor automatycznie informuje system o swoich możliwościach, przykładowo o dopuszczalnych rozdzielczościach oraz odpowiednich częstotliwościach odświeżania. Monitor ten jest zgodny ze standardem DDC2B.

## PRZYPISANIE WTYKÓW ŁĄCZNIKA

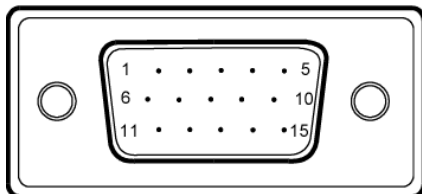

Nr. WTYKU.	OPIS	Nr. WTYKU.	OPIS
1.	Czerwony	9.	+5V
2.	Zielony	10.	Uziemienie Logiczne
3.	Niebieski	11.	Uziemienie Monitora
4.	Uziemienie Monitora	12.	DDC- Dane Szeregowe
5.	DDC- odwrót	13.	H-Sync
6.	R- Uziemienie	14.	V-Sync
7.	G- Uziemienie	15.	DDC- Zegar Szeregowy
8.	B- Uziemienie		

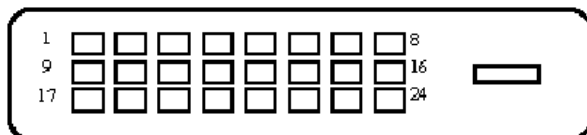

24-Pin Kabel Sygnału Kolorowego Wyświetlacza

<b>PIN</b>	<b>Znaczenie</b>	<b>PIN</b>	<b>Znaczenie</b>
1.	TMDS Data2-	13.	NC
2.	TMDS Data2+	14.	+5V Moc
3.	TMDS Data 2/4 Tarcza	15.	GND (zwrot na +5V hsync.vsync)
4.	NC	16.	Wykrywacz Hot Plug
5.	NC	17.	TMDS Data0-
6.	DDC Zegar	18.	TMDS Data0+
7.	DDC Data	19.	TMDS Data 0/5 Tarcza
8.	NC	20.	NC
9.	TMDS Data1-	21.	NC
10.	TMDS Data1+	22.	TMDS Tarcza Zegara
11.	TMDS Data 1/3 Tarcza	23.	TMDS Zegar+
12.	NC	24.	DDC TMDS Zegar-

---

**Tabela Standardowej Synchronizacji**

Tryb	Rozdzielczość			
1	VGA	640x480	60	Hz
2	MAC	640x480	66.66	Hz
3	VESA	720x400	70	Hz
4	SVGA	800x600	56	Hz
5	SVGA	800x600	60	Hz
6	XGA	1024x768	60	Hz
7	XGA	1024x768	70	Hz
8	VESA	1152x864	75	Hz
9	WXGA	1280x800	60	Hz
10	SXGA	1280x1024	60	Hz
11	WXGA+	1440x900	60	Hz
12	UXGA	1920x1080	60	Hz

## INSTALACJA

Aby podłączyć monitor do twojego systemu, zastosuj się do poniższych instrukcji:

### Instrukcje

1. 1-1 Podłącz przewód sygnału video
  - a. Upewnij się czy monitor i komputer są wyłączone z sieci.
  - b. Podłącz przewód video do komputera.
- 1-2 Podłącz przewód sygnału DVI (Tylko model z dwoma wejściami)
  - a. Upewnij się czy monitor i komputer są wyłączone z sieci.
  - b. Podłącz jeden koniec 24-pinowego kabla DVI do złącza z tyłu monitora, a drugi koniec do portu DVI komputera.
- 1-3 HDMI Kabel (tylko HDMI wejście)
  - a. Upewnij się czy monitor i komputer są wyłączone z sieci.
  - b. Podłącz kabel HDMI do komputera
2. Podłącz kabel audio (Wyłącznie model z wejściem audio) (Opcjonalny)
3. Podłącz przewód zasilania
 

Podłącz przewód zasilania do monitora, potem do gniazdka zasilania z uziemieniem.
4. Włącz monitor i komputer
 

Włącz najpierw monitor a potem komputer.  
Ta kolejność jest bardzo ważna.
5. Jeśli monitor nie działa prawidłowo, zapoznaj się z działem Rozwiązywanie problemów aby zdiagnozować problem.

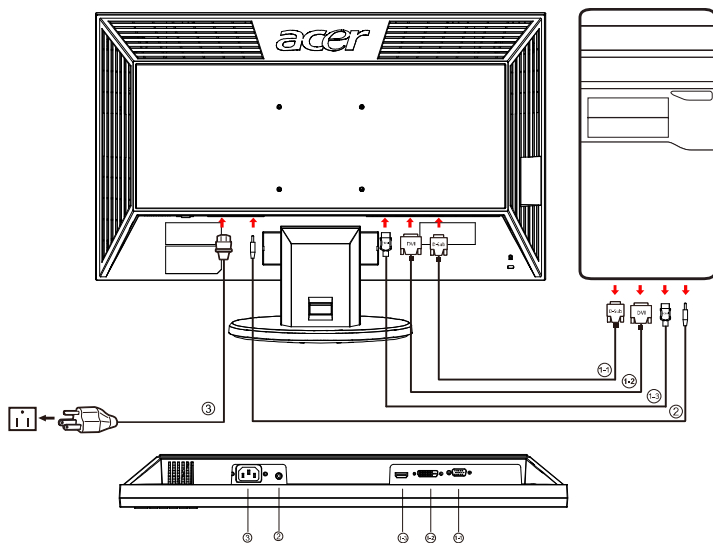

## PRZYCISKI STERUJĄCE

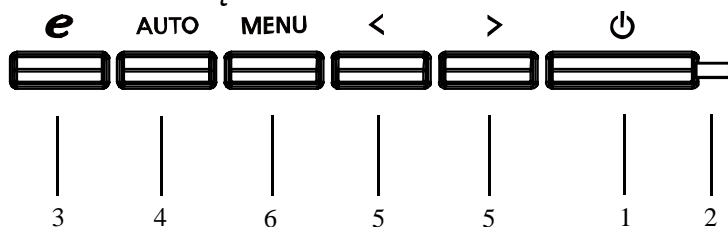

### PRZEDNI PANEL STEROWANIA

#### 1. Przycisk zasilania:

Przycisk ten służy do włączania lub wyłączenia (ON/OFF) zasilania monitora i wyświetlania stanu pracy monitora.

#### 2. Wskaźnik zasilania:

Niebieski — Tryb włączenia zasilania.

Pomarańczowy — Tryb energooszczędny.

Jasnoniebieski — Tryb wyłączenia.

#### 3. empowering/Exit (empowering/Wyjście):

1) Gdy menu OSD jest aktywne, przycisk ten funkcjonuje jak PRZYCISK EXIT (wyjście z menu OSD).

2) Gdy menu OSD jest wyłączone, naciśnięcie tego przycisku umożliwia wybór trybu scenariusza.

#### 4. Przycisk Auto Adjust / Exit

1) Gdy menu OSD jest aktywne, przycisk ten funkcjonuje jak PRZYCISK EXIT (wyjście z menu OSD).

2) Gdy menu OSD jest wyłączone, przyciśnięcie tego przycisku przez 2 sekundy powoduje uruchomienie funkcji Auto Adjust. Funkcja Auto Adjust służy do automatycznej regulacji Położenia w poziomie, położeniaw pionie, taktowania i ostrości obrazu.

#### 5. </> :

1) Gdy jest aktywne menu OSD, naciśnij < lub > w celu wyboru wymaganej funkcji.

Naciśnij < lub > , aby zmienić ustawienia bieżącej funkcji.

2) Gdy menu OSD jest wyłączone, naciśnij < lub > , aby wyregulować głośność. (Wyłącznie model z wejściem audio) (Opcjonalny)

#### 6. MENU/ENTER:

Włącza menu OSD, gdy OSD jest wyłączone lub włącza/wyłącza funkcję regulacji, gdy OSD jest włączone.

## JAK ZMIENIAĆ USTAWIENIA

1. Naciśnij przycisk MENU, aby wyświetlić okno OSD. Patrz rysunek poniżej.
2. Naciśnij < lub > w celu wyboru odpowiedniej funkcji.
3. Naciśnij przycisk MENU aby wybrać funkcję do regulacji.
4. Naciśnij < lub > celu dokonania regulacji wybranej funkcji.
5. Aby wyjść i zapisać, wybierz funkcję wyjścia. Aby wyregulować jeszcze inną funkcję, powtórz kroki 2-4.

### Seria P/X OSD funkcja

Po naciśnięciu guzika „MENU” znajdującego się na brzegu

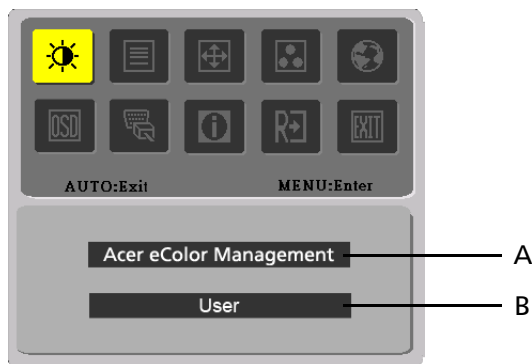

#### A. Acer eColor Management

Jeśli został wybrany „Acer eColor Management”, pojawi się Acer eColor OSD

#### B. USER

Jeśli wybrano „USER” (Użytkownik), pojawi się standardowe OSD



I. Tryb tylko z wyjściem analogowym







II. Model z dwoma wyjściami







## REGULACJA OBRAZU

Opis ikon funkcji OSD









### A. Acer eColor Management









Ikona głównego menu	Ikona podmenu	Element podmenu	Opis
	Nie dotyczy	Użytkownik	Definiowany przez użytkownika. Można precyzyjnie dostosować ustawienia w celu dostosowania do każdej sytuacji
	Nie dotyczy	Tekst	Optymalne wyważenie jasności i kontrastu zapobiega zmęczeniu oczu. Najbardziej komfortowe warunki czytania tekstu wyświetlanego na ekranie
	Nie dotyczy	Standard	Ustawienia domyślne. Odzwierciedla standardowe możliwości wyświetlacza
	Nie dotyczy	Grafika	Poprawia kolory i uwypatnia drobne szczegóły. Obrazy i zdjęcia uzyskują żywe kolory z ostrymi szczegółami
	Nie dotyczy	Film	Wyświetla sceny z najwyraźniejszymi szczegółami. Przedstawia wspaniały materiał ilustracyjny, nawet w niewystarczająco oświetlonym środowisku

### B. USER

Ikona głównego menu	Ikona podmenu	Element podmenu	Opis
		KONTRAST	Reguluje kontrast między pierwszym planem a tłem obrazu.
		JASNOŚĆ	Reguluje jasność tła obrazu.
		ACM	ACM Adaptacyjny Menagment Kontrastu): Przełącznik WŁĄCZONY/WYŁĄCZONY, wartość domyślna jest " WYŁĄCZONY"
		OSTROŚĆ	Dostosowuje ustawienia fokusa obrazu (regulacja ta dotyczy wyłącznie analogowych źródeł wejścia)
		TAKTOWANIE	Dostosowuje zegar obrazu.(regulacja ta dotyczy wyłącznie analogowych źródeł wejścia)



Ikona głównego menu	Ikona podmenu	Element podmenu	Opis
		Pozycja w poziomie	Dostosowuje pozycję w poziomie. (regulacja ta dotyczy wyłącznie analogowych źródeł wejścia)
		Pozycja w pionie	Dostosowuje pozycję w pionie. (regulacja ta dotyczy wyłącznie analogowych źródeł wejścia)
	Nie dotyczy	Ciepły	Temperaturę barwy ustaw na ciepłą biel.
	Nie dotyczy	Zimny	Temperaturę barwy ustaw na zimną biel.
		Użytkownika/ Czerwony	Dostosowuje intensywność barwy czerwonej/zielonej/niebieskiej.
		Użytkownika/ Zielony	
	Użytkownika/ Niebieski		
	Nie dotyczy	English	EMEA wersja, tylko OSD
	Nie dotyczy	繁體中文	
	Nie dotyczy	Deutsch	
	Nie dotyczy	Français	
	Nie dotyczy	Español	
	Nie dotyczy	Italiano	
	Nie dotyczy	简体中文	
	Nie dotyczy	日本語	
	Nie dotyczy	Suomi	
	Nie dotyczy	Nederlands	
	Nie dotyczy	Poyccknn	

Ikona głównego menu	Ikona podmenu	Element podmenu	Opis
		Pozycja w poziomie	Dostosowuje pozycję menu OSD w poziomie.
		Pozycja w pionie	Dostosowuje pozycję menu OSD w pionie.
		Czas wyświetlania OSD	Dostosowuje czas wyświetlania menu OSD.
	Nie dotyczy	Źródło wejścia	Wybór wejścia spośród D-Sub lub DVI-D albo HDMI
	Nie dotyczy	Tryb Szeroki	Tryb Szeroki należy ustawić dla opcji Pełny ekran, Współczynnik proporcji lub tryb 1:1
	Nie dotyczy	DDC/CI	Włącz obsługę ON/OFF DDC/CI.
	Nie dotyczy	Informacje	Wyświetla rozdzielczość, częstotliwość w poziomie i pionie oraz złącze wejściowe bieżącego sygnału.
	Nie dotyczy	WYZERUJ	Usuń poprzedni stan auto-konfiguracji i ponownie przeprowadź auto-konfigurację.
	Nie dotyczy	WYJŚCIE	Zapisanie ustawień i zamknięcie okna OSD.

## Menu ekranowe (OSD) Acer eColor Management

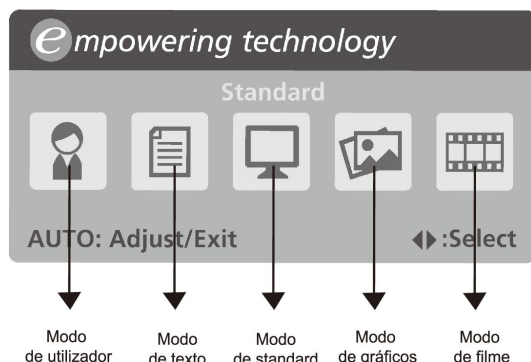

### Instrukcje obsługi

#### Acer eColor Management

Krok 1: Naciśnij "e Key", aby otworzyć menu ekranowe Acer eColor Management i uzyskać dostęp do trybów scenariuszy.

Krok 2: Naciśnij "<" lub ">" w celu wybrania trybu.

Krok 3: Naciśnij "Auto Key", aby potwierdzić tryb i uruchomić funkcję Auto Adjust.

#### Właściwości i korzyści

Modo	Funcionalidades	Vantagens
Standard	Predefinições	Reflete a capacidade original do ecrã
Texto	Com um equilíbrio optimizado entre brilho e contraste, evita esforço visual	A forma mais confortável de ler texto no ecrã
Gráficos	Realça a cor e os detalhes	As imagens e fotografias aparecem em cores vibrantes e com extrema nitidez
Filme	As cenas são apresentadas com o maior dos detalhes	Proporciona fantásticos efeitos visuais, mesmo em ambientes com pouca luz
Utilizador	Definições do utilizador	As definições podem ser reguladas para se adaptarem a qualquer situação

## ROZWIĄZYWANIE PROBLEMÓW

Przed wysłaniem monitora LCD do serwisu, proszę zapoznaj się z poniższą listą, aby sprawdzić, czy samodzielnie potrafisz rozwiązać problem.

(VGA Mode)

Problem	Bieżący Stan	Sposób naprawy
Brak obrazu	Wskaźnik zasilania włączony	<ul style="list-style-type: none"> <li>Przy pomocy menu OSD, zmień ustawienia jasność i kontrast na najwyższe lub przywróć ustawienia domyślne.</li> </ul>
	Wskaźnik zasilania wyłączony	<ul style="list-style-type: none"> <li>Sprawdź włącznik zasilania.</li> </ul>
		<ul style="list-style-type: none"> <li>Sprawdź, czy prawidłowo podłączyłeś przewód zasilania do monitora.</li> </ul>
	Wskaźnik zasilania jest bursztynowy	<ul style="list-style-type: none"> <li>Sprawdź, czy prawidłowo podłączyłeś przewód sygnału video do monitora.</li> <li>Sprawdź, czy komputer jest włączony.</li> </ul>
Zakłócenia obrazu	Drgania obrazu	<ul style="list-style-type: none"> <li>Sprawdź, czy specyfikacja karty graficznej odpowiada specyfikacji monitora, brak zgodności może powodować brak zgodności częstotliwości sygnału.</li> </ul>
	Brak obrazu, przesunięcie obrazu, lub obraz jest zbyt mały lub nie mieści się na ekranie.	<ul style="list-style-type: none"> <li>Przy pomocy menu OSD wyreguluj parametry ROZDZIELCZOŚĆ, ZEGAR, ZEGAR-FAZA, POZYCJA POZIOMA oraz POZYCJA PIONOWA w przypadkuniestandardowych sygnałów.</li> </ul>
		<ul style="list-style-type: none"> <li>Przy pomocy menu OSD, w przypadku braku obrazu, wybierz inną rozdzielczość lub inną pionową częstotliwość odświeżania.</li> <li>Odczekaj kilka sekund po wyregulowaniu rozmiaru obrazu przed zmianą lub odłączeniem przewodu sygnału video lub wyłączeniem monitora.</li> </ul>
Zakłócenia dźwięku	Brak dźwięku, lub zbyt niski poziom dźwięku.	<ul style="list-style-type: none"> <li>Sprawdź, czy przewód audio jest podłączony do komputera.</li> </ul>
		<ul style="list-style-type: none"> <li>Sprawdź, czy ustawienia dźwięku komputera są wyłączone lub ustawione na minimalny poziom.</li> </ul>

## (DVI Mode)

Problem	Bieżący Stan	Sposób naprawy
Brak obrazu	Wskaźnik zasilania włączony	<ul style="list-style-type: none"> <li>Przy pomocy menu OSD, zmień ustawienia jasność i kontrast na najwyższe lub przywróć ustawienia domyślne.</li> </ul>
	Wskaźnik zasilania wyłączony	<ul style="list-style-type: none"> <li>Sprawdź włącznik zasilania.</li> <li>Sprawdź, czy prawidłowo podłączyłeś przewód zasilania do monitora.</li> </ul>
	Wskaźnik zasilania jest bursztynowy	<ul style="list-style-type: none"> <li>Sprawdź, czy prawidłowo podłączyłeś przewód sygnału video do monitora.</li> <li>Sprawdź, czy komputer jest włączony.</li> </ul>
Zakłócenia dźwięku	Brak dźwięku, lub zbyt niski poziom dźwięku.	<ul style="list-style-type: none"> <li>Sprawdź, czy przewód audio jest podłączony do komputera.</li> <li>Sprawdź, czy ustawienia dźwięku komputera są wyłączone lub ustawione na minimalny poziom.</li> </ul>



## Declaration of Conformity

We,

**Acer Incorporated**

8F, 88, Sec. 1, Hsin Tai Wu Rd., Hsichih, Taipei Hsien 221, Taiwan

Contact Person: Mr. Easy Lai

Tel: 886-2-8691-3089 Fax: 886-2-8691-3120

E-mail: [easy\\_lai@acer.com.tw](mailto:easy_lai@acer.com.tw)

Hereby declare that:

**Product Name:** 23"W LCD Monitor  
**Brand Name:** Acer  
**Main Model Number:** V233Hxxxx  
**Series Model Number:**ADFA

Is compliant with the essential requirements and other relevant provisions of the following EC directives, and that all the necessary steps have been taken and are in force to assure that production units of the same product will continue comply with the requirements.

**EMC Directive 2004/108/EC as attested by conformity with the following harmonized standards:**

- EN55022:2006, AS/NZS CISPR22:2006, Class B
- EN55024:1998 + A1:2001 + A2:2003
- EN61000-3-2:2006, Class D
- EN61000-3-3:1995 + A1:2001+A2: 2005

**Low Voltage Directive 2006/95/EC as attested by conformity with the following harmonized standard:**

- EN60950-1:2001 + A11:2004

**RoHS Directive 2002/95/EC on the Restriction of the Use of certain Hazardous Substances in Electrical and Electronic Equipment**

Year to begin affixing CE marking 2008.

*Easy Lai*

Easy Lai/Manager  
Regulation, Acer Inc.

Oct. 8, 2008

Date



## Federal Communications Commission Declaration of Conformity

This device complies with Part 15 of the FCC Rules. Operation is subject to the following two conditions: (1) this device may not cause harmful interference, and (2) this device must accept any interference received, including interference that may cause undesired operation.

The following local Manufacturer /Importer is responsible for this declaration:

Product Name:	23"W LCD Monitor
Main Model Number:	V233Hxxxx
Series Model Number:	ADFA
Name of Responsible Party:	Acer America Corporation
Address of Responsible Party:	333 West San Carlos St. San Jose, CA 95110 U. S. A.
Contact Person:	Acer Representative
Phone No.:	254-298-4000
Fax No.:	254-298-4147