

Οθόνη Υγρών Κρυστάλλων Acer

Οδηγός Χρήστη

Copyright © 2007. Acer Incorporated.
All Rights Reserved.

Acer LCD Monitor User's Guide
Original Issue: 11/2007

Changes may be made periodically to the information in this publication without obligation to notify any person of such revisions or changes. Such changes will be incorporated in new editions of this manual or supplementary documents and publications. This company makes no representations or warranties, either expressed or implied, with respect to the contents hereof and specifically disclaims the implied warranties of merchantability or fitness for a particular purpose.

Record the model number, serial number, purchase date and place of purchase information in the space provided below. The serial number and model number are recorded on the label affixed to your computer. All correspondence concerning your unit should include the serial number, model number and purchase information.

No part of this publication may be reproduced, stored in a retrieval system, or transmitted, in any form or by any means, electronically, mechanically, by photocopy, recording or otherwise, without the prior written permission of Acer Incorporated.

Acer LCD Monitor User's Guide

Model number: _____

Serial number: _____

Date of purchase: _____

Place of purchase: _____

Acer and the Acer logo are registered trademarks of Acer Incorporated. Other companies' product names or trademarks are used herein for identification purposes only and belong to their respective companies.

Ειδικές σημειώσεις για τις οθόνες LCD

Τα παρακάτω είναι φυσιολογικές ενδείξεις της οθόνης LCD και δεν αποτελούν πρόβλημα.

- Λόγω της φύσης του φωτός φθορισμού, η οθόνη μπορεί να τρεμοσβήνει κατά την αρχική χρήση. Σβήστε τον διακόπτη ρεύματος και κατόπιν ανάψτε τον ξανά για να βεβαιωθείτε ότι εξαφανίστηκε το τρεμοσβήσιμο.
- Μπορεί να αντιμετωπίσετε μία ελαφρώς ανόμοια φωτεινότητα στην οθόνη ανάλογα με το πρότυπο του επιτραπέζιου υπολογιστή που χρησιμοποιείτε.
- Η οθόνη LCD έχει 99,99% ή περισσότερα αποτελεσματικά εικονοστοιχεία. Μπορεί να περιλαμβάνουν βλάβες της τάξης του 0,01% ή λιγότερο όπως ένα εικονοστοιχείο που λείπει ή που ανάβει συνέχεια.
- Λόγω της φύσης της οθόνης LCD, μπορεί να παραμείνει κάποιο μετείκασμα από την προηγούμενη οθόνη αφού αλλάζει η εικόνα, όταν η ίδια εικόνα προβάλλεται για ώρες. Σε αυτή την περίπτωση, η οθόνη επανέρχεται αργά αλλάζοντας την εικόνα ή σβήνοντας τον διακόπτη για λίγες ώρες.

Πληροφορίες για την ασφάλεια και την άνεσή σας

Οδηγίες ασφαλείας

Διαβάστε προσεκτικά αυτές τις οδηγίες. Φυλάξτε αυτό το έγγραφο για μελλοντική αναφορά. Ακολουθήστε όλες τις προειδοποιήσεις και τις οδηγίες που αναγράφονται στο προϊόν.

Καθαρίζοντας την οθόνη σας

Παρακαλούμε ακολουθείτε προσεκτικά αυτές τις οδηγίες όταν καθαρίζετε την οθόνη:

- Πάντα να βγάζετε την οθόνη από την πρίζα πριν την καθαρίσετε.
- Να χρησιμοποιείτε ένα μαλακό ύφασμα για να καθαρίζετε την οθόνη και το μπροστινό και πλαϊνό τμήμα του περιβλήματος.

Συνδέοντας/αποσυνδέοντας τη συσκευή

Ακολουθήστε τις παρακάτω οδηγίες κατά τη σύνδεση και την αποσύνδεση της τροφοδοσίας από την οθόνη LCD:

- Βεβαιωθείτε ότι η οθόνη δεν είναι συνδεδεμένη με την βάση της πριν συνδέσετε καλώδιο τροφοδοσίας στην πρίζα τροφοδοσίας AC.
- Βεβαιωθείτε ότι και η οθόνη LCD και ο υπολογιστής είναι σβηστοί πριν συνδέσετε κάποιο καλώδιο ή βγάλετε το καλώδιο τροφοδοσίας.
- Αν το σύστημα έχει πολλές πηγές τροφοδοσίας, αποσυνδέστε την τροφοδοσία από το σύστημα βγάζοντας όλα τα καλώδια τροφοδοσίας από τα τροφοδοτικά.

Προσβασιμότητα

Βεβαιωθείτε πως η πρίζα ρεύματος στην οποία συνδέετε το καλώδιο τροφοδοσίας έχει εύκολη πρόσβαση και βρίσκεται όσο το δυνατόν πιο κοντά στο χειριστή της συσκευής. Όταν χρειαστεί να αποσυνδέσετε την τροφοδοσία από την συσκευή, βεβαιωθείτε πως θα βγάλετε το καλώδιο τροφοδοσίας από την ηλεκτρική πρίζα.

Ασφαλής ακρόαση

Για να προστατέψετε την ακοή σας, ακολουθήστε τις παρακάτω οδηγίες.

- Ανεβάζετε σταδιακά την ένταση του ήχου μέχρι να ακούτε άνετα και καθαρά και χωρίς παραμορφώσεις.
- Αφού ορίσετε την ένταση του ήχου, μην την αυξήσετε μετά που έχουν συνηθίσει τα αυτιά σας.
- Περιορίστε τον χρόνο που ακούτε μουσική σε δυνατή ένταση.
- Αποφύγετε να αυξάνετε την ένταση του ήχου για να μην ακούτε το περιβάλλον όταν έχει πολύ θόρυβο.
- Μειώστε την ένταση του ήχου αν δεν μπορείτε να ακούσετε όταν σας μιλάνε οι δίπλα σας.

Προειδοποιήσεις

- Μη χρησιμοποιείτε αυτό το προϊόν κοντά σε νερό.
- Μην τοποθετείτε αυτό το προϊόν σε ασταθές καροτσάκι, βάση, ή τραπέζι. Αν η συσκευή πέσει, μπορεί να υποστεί σοβαρή ζημιά.
- Οι σχισμές και τα ανοίγματα παρέχονται για αερισμό. Εξασφαλίζουν την αξιόπιστη λειτουργία του προϊόντος και το προστατεύουν από την υπερθέρμανση. Αυτά τα ανοίγματα δεν πρέπει να εμποδίζονται ή να καλύπτονται. α ανοίγματα δεν πρέπει ποτέ να εμποδίζονται τοποθετώντας το προϊόν σε ένα κρεβάτι, καναπέ, χαλί, ή άλλη παρεμφερή επιφάνεια. Αυτό το προϊόν δεν πρέπει ποτέ να τοποθετείται κοντά ή πάνω από ένα καλοριφέρ ή αερόθερμο, ή ενσωματωμένη εγκατάσταση εκτός αν παρέχεται σωστός αερισμός.
- Ποτέ μην σπρώχνετε αντικείμενα οποιουδήποτε είδους σε αυτό το προϊόν μέσω των θυρών του περιβλήματος καθώς μπορεί να ακουμπήσουν επικίνδυνα σημεία τάσης ή να βραχυκυκλώσουν μέρη που μπορεί να προκαλέσουν φωτιά ή ηλεκτροσόκ. Ποτέ μην χύσετε οποιουδήποτε είδους υγρό στο προϊόν.
- Για να αποφύγετε τη ζημιά στα εσωτερικά συστατικά της και να αποτρέψετε τη διαρροή της μπαταρίας, μην τοποθετείτε τη συσκευή πάνω σε μια επιφάνεια η οποία δονείται.
- Μη τη χρησιμοποιείτε ποτέ στον αθλητισμό, τη γυμναστική ή σε περιβάλλον με κραδασμού που πιθανώς να προκαλέσουν βραχυκύκλωμα ή ζημιά στις εσωτερικές συσκευές.

Χρήση ηλεκτρικού ρεύματος

- Αυτό το προϊόν θα πρέπει να λειτουργεί με τον τύπο ρεύματος που προσδιορίζεται στην ετικέτα. Αν δεν είστε σίγουροι για τον τύπο του διαθέσιμου ρεύματος, συμβουλευτείτε τον αντιπρόσωπό σας ή την τοπική σας εταιρία ηλεκτρισμού.
- Μην επιτρέπτε σε οτιδήποτε να ακουμπάει πάνω στο καλώδιο ρεύματος. Μην

τοποθετείτε αυτό το προϊόν σε μέρος που μπορεί άνθρωποι να περπατήσουν πάνω στο καλώδιο.

- Αν χρησιμοποιείτε καλώδιο επέκτασης με αυτό το προϊόν, σιγουρευτείτε πως η ολική μέτρηση ρεύματος του εξοπλισμού που είναι συνδεδεμένος στο καλώδιο επέκτασης δεν ξεπερνά την ολική αντοχή του καλωδίου επέκτασης. Επίσης, σιγουρευτείτε πως η ολική μέτρηση όλων των προϊόντων που είναι συνδεδεμένα στην πρίζα του τοίχου δεν ξεπερνά την αντοχή της ασφάλειας.
- Μην υπερφορτώσετε μια πρίζα ρεύματος ή ένα πολύπριζο συνδέοντας πολλές συσκευές. Το συνολικό φορτίο του συστήματος δε θα πρέπει να ξεπερνάει το 80% της ονομαστικής τάσης του κλάδου. Αν χρησιμοποιείτε πολύπριζα, το φορτίο δε θα πρέπει να ξεπερνάει το 80% της ονομαστικής τάσης εισόδου του πολύπριζου.
- Το καλώδιο τροφοδοσίας αυτού του προϊόντος έχει γειωμένο φινιρίσματα τριών καλωδίων. Το φινιρίσμα ταιριάζει μόνο σε μια γειωμένη πρίζα ρεύματος. Βεβαιωθείτε πως η πρίζα ρεύματος είναι σωστά γειωμένη πριν να τοποθετήσετε το φινιρίσμα του καλωδίου τροφοδοσίας. Μην τοποθετήσετε το φινιρίσμα σε μια πρίζα ρεύματος που δεν έχει γείωση. Επικοινωνήστε με τον ηλεκτρολόγο σας για λεπτομέρειες.



Προειδοποίηση! Η ακίδα γείωσης είναι για ασφάλεια. Η χρήση μιας πρίζας ρεύματος που δεν είναι σωστά γειωμένη μπορεί να προκαλέσει ηλεκτροπληξία και/ή τραυματισμό.



Σημείωση: Η ακίδα γείωσης προσφέρει επίσης καλή προστασία από απροσδόκητο θόρυβο που παράγεται από άλλες κοντινές ηλεκτρικές συσκευές που μπορεί να δημιουργήσει παρεμβολές με την απόδοση αυτού του προϊόντος.

- Χρησιμοποιείτε το προϊόν μόνο με το συνοδευτικό καλώδιο τροφοδοσίας. Αν πρέπει να αντικαταστήσετε το καλώδιο τροφοδοσίας, βεβαιωθείτε πως το νέο καλώδιο τροφοδοσίας καλύπτει τις παρακάτω τεχνικές προδιαγραφές: αποσπώμενου τύπου, αναγραφόμενο στο UL/πιστοποιημένο από CSA, τύπου SPT-2, ελάχιστων τιμών 7A 125V, εγκεκριμένο από VDE ή ισοδύναμό του, μέγιστο μήκος 4,6 μέτρα.

Σέρβις του προϊόντος

Μην επιχειρήσετε να επισκευάσετε οι ίδιοι το προϊόν, καθώς το άνοιγμα ή η αφαίρεση των καλυμμάτων μπορεί να σας εκθέσει σε επικίνδυνα σημεία τάσης ή σε άλλους κινδύνους. Παραπέμψτε όλες τις επισκευές σε αρμόδιο προσωπικό επισκευών.

Αποσυνδέστε αυτό το προϊόν από την πρίζα τοίχου και προσφύγετε για τις επισκευές σε αρμόδιο προσωπικό επισκευών στις ακόλουθες περιπτώσεις:

- το καλώδιο ρεύματος ή το φινιρίσμα έχει υποστεί ζημιά, έχει κοπεί ή είναι φθαρμένο
- έχει χυθεί υγρό στο προϊόν
- το προϊόν έχει εκτεθεί σε βροχή ή νερό
- το προϊόν έχει πέσει ή έχει υποστεί ζημιά το περίβλημά του
- το προϊόν παρουσιάζει σαφή αλλαγή στην απόδοση της λειτουργίας

υποδεικνύοντας την ανάγκη για επισκευή

- το προϊόν δε λειτουργεί κανονικά όταν τηρείτε τις οδηγίες λειτουργίας



.....

Σημείωση: Ρυθμίστε μόνο αυτά τα ελεγκτήρια που καλύπτονται από τις οδηγίες λειτουργίας αφού η ακατάλληλη ρύθμιση των υπόλοιπων ελεγκτηρίων μπορεί να προκαλέσει ζημιά και συχνά απαιτεί εκτεταμένη εργασία από αρμόδιο τεχνικό για να αποκατασταθεί το προϊόν στην κανονική κατάσταση.

Περιβάλλοντα με πιθανότητα έκρηξης

Απενεργοποιείτε τη συσκευή σας σε περιοχή όπου υπάρχει κίνδυνος έκρηξης και ακολουθείτε όλα τα σήματα και τις οδηγίες. Τα περιβάλλοντα με πιθανότητα έκρηξης περιλαμβάνουν περιοχές όπου συνήθως χρειάζεται να σβήσετε τον κινητήρα του οχήματός σας. Οι σπίθες σε αυτά τα μέρη μπορούν να προκαλέσουν έκρηξη ή πυρκαγιά που να έχει ως αποτέλεσμα τραυματισμό ή ακόμα και θάνατο. Σβήνετε τη συσκευή σας κοντά σε αντλίες βενζίνης σε βενζινάδικα. Τηρείτε τους περιορισμούς σχετικά με τη χρήση ραδιοφωνικών συσκευών σε σημεία αποθήκευσης, φύλαξης και διανομής καυσίμων, σε χημικά εργοστάσια ή σε μέρη όπου πραγματοποιούνται εκρήξεις. Τα μέρη με πιθανώς εκρηκτική ατμόσφαιρα έχουν συχνά, αλλά όχι πάντα, σήμανση. Αυτά περιλαμβάνουν τις περιοχές κάτω από το κατάρωμα πλοίων, εγκαταστάσεις μεταφοράς ή αποθήκευσης καυσίμων χημικών, οχήματα που χρησιμοποιούν υγραέριο (όπως προπάνιο ή βουτάνιο) και περιοχές όπου ο αέρας περιέχει χημικά ή σωματίδια όπως κόκκους, σκόνη ή μεταλλική σκόνη.

Επιπλέον οδηγίες ασφαλείας

Η συσκευή και τα εξαρτήματά της ενδεχομένως περιέχουν μικρά τμήματα. Φυλάτε τα μακριά από μικρά παιδιά.

Συμβουλευτική παράγραφος σχετικά με τον υδράργυρο

Για προβολείς ή ηλεκτρονικές συσκευές που περιέχουν μια οθόνη LCD/CRT: η/οι λάμπα(ες) στο εσωτερικό αυτής της συσκευής περιέχουν υδράργυρο και πρέπει είτε να ανακυκλώνονται είτε να απορρίπτονται σύμφωνα με τους τοπικούς. Για περισσότερες πληροφορίες, επικοινωνήστε με την σκεφτείτε Electronic Industries Alliance διέυθυνση www.eiae.org. Για πληροφορίες σχετικά με την απόρριψη των λαμπών, επισκεφτείτε www.lamprecycle.org.



Δήλωση εικονοστοιχείων LCD

Η μονάδα LCD παράγεται με τεχνικές παρασκευής μεγάλης ακρίβειας. Ωστόσο, ορισμένα εικονοστοιχεία μπορεί περιστασιακά να μην προβάλλονται ή να εμφανίζονται ως μαύρες ή κόκκινες κουκκίδες. Αυτό δεν επηρεάζει την καταγραφόμενη εικόνα και δεν αποτελεί δυσλειτουργία.



Το ENERGY STAR (για επιλεγμένα μοντέλα) ένα ένα κυβερνητικό πρόγραμμα (με τη συνεργασία ιδιωτικού και δημόσιου τομέα) που προσφέρει στους ανθρώπους τη δύναμη να προστατέψουν το περιβάλλον με έναν οικονομικά συμφέροντα τρόπο χωρίς να θυσιάζουν την ποιότητα ή τις ιδιότητες του προϊόντος. Τα προϊόντα που κερδίζουν το ENERGY STAR αποτρέπουν τις εκπομπές των αερίων του θερμοκηπίου τηρώντας τις αυστηρές οδηγίες περί μικρής κατανάλωσης ενέργειας που έχουν θεθεί από την Environmental Protection Agency (EPA) των ΗΠΑ και Υπουργείο Ενέργειας (DOE) των ΗΠΑ. Σε ένα μέσο νοικοκυριό, το 75% του συνολικού ηλεκτρικού ρεύματος που χρησιμοποιείται για την τροφοδοσία των οικιακών συσκευών καταναλώνεται όσο τα προϊόντα είναι απενεργοποιημένα. Οι οικιακές ηλεκτρικές συσκευές που έχουν χαρακτηριστεί ως ENERGY STAR όσο βρίσκονται σε θέση απενεργοποίησης χρησιμοποιούν μέχρι και 50% λιγότερη ενέργεια από τις συμβατικές συσκευές. Για περισσότερες πληροφορίες ανατρέξτε στη διεύθυνση <http://www.energystar.gov> και <http://www.energystar.gov/powermanagement>.

Ως εταίρος της ENERGY STAR, η Acer Inc. έχει ορίσει ότι αυτό το προϊόν ανταποκρίνεται στις οδηγίες της ENERGY STAR για μικρή κατανάλωση ενέργειας.



Σημείωση: Η παραπάνω δήλωση αφορά μόνον στις οθόνες LCD της Acer με το λογότυπο ENERGY STAR.

Αυτό το προϊόν απεστάλη με ενεργοποιημένη τη διαχείριση ενέργειας.

- Ενεργοποιήστε την Κατάσταση αναμονής της οθόνης κάθε 15 λεπτά αδράνειας του χρήστη.
- Ενεργοποιήστε την Κατάσταση αναμονής του υπολογιστή κάθε 30 λεπτά αδράνειας του χρήστη.
- Βγάλετε τον υπολογιστή από την κατάσταση Αναμονής πατώντας το πλήκτρο ενεργοποίησης.

Συμβουλές και πληροφορίες για άνετη χρήση.

Οι χρήστες του υπολογιστή μπορεί να παραπνεθούν για κουρασμένα μάτια και πονοκεφάλους μετά από παρατεταμένη χρήση. Οι χρήστες κινδυνεύουν επίσης να τραυματιστούν μετά από πολλές ώρες εργασίας στον υπολογιστή. Οι μεγάλες περιόδους εργασίας, η κακή θέση του σώματος, οι κακές συνήθειες εργασίας, οι ακατάλληλες συνθήκες εργασίας, η προσωπική υγεία και άλλοι παράγοντες αυξάνουν ιδιαίτερα τον κίνδυνο τραυματισμού.

Η λανθασμένη χρήση του υπολογιστή μπορεί να οδηγήσει στο σύνδρομο του καρπιαίου σωλήνα, σε τενοντίτιδες, τενοντοθηκίτιδες ή άλλες μυοσκελετικές ανωμαλίες. Τα παρακάτω συμπτώματα μπορεί να εμφανιστούν στις παλάμες, τους καρπούς, τα χέρια, τους ώμους, τον λαιμό ή την πλάτη.

- μούδιασμα ή κάψιμο ή αίσθηση αιμωδίας.
- πόνος, ενόχληση ή ευαισθησία στο δέρμα
- πόνος, οίδημα ή παλμοί
- ακαμψία ή σφίξιμο
- κρυώματα ή αδυναμία

Εάν έχετε αυτά τα συμπτώματα ή άλλη προκύπτουσα ή επίμονη δυσφορία και/ή πόνο που συνδέεται με την χρήση του υπολογιστή, συμβουλευτείτε αμέσως έναν γιατρό και ενημερώστε το τμήμα υγείας και ασφάλειας της εταιρείας σας.

Στην παρακάτω ενότητα παρέχονται συμβουλές για πιο άνετη χρήση του υπολογιστή.

Εντοπίζοντας τη ζώνη άνεσής σας

Βρείτε τη ζώνη άνεσής σας προσαρμόζοντας τη γωνία θέασης της οθόνης χρησιμοποιώντας ένα στήριγμα για τα πόδια ή αυξάνοντας το ύψος της καρέκλας σας για να φτάσετε στη μέγιστη δυνατή άνεση. Τηρήστε τις παρακάτω συμβουλές:

- αποφύγετε να μένετε πολύ ώρα σε μία σταθερή θέση
- αποφύγετε κλίνετε προς τα εμπρός και/ή να γέρνετε προς τα πίσω
- να στέκεστε και να περπατάτε τακτικά για να απομακρύνετε το πιάσιμο στους μύες των ποδιών σας

Φροντίζοντας την όρασή σας

Η πολλές ώρες μπροστά στην οθόνη, τα λάθος γυαλιά ή φακοί επαφής, το να χάνεται το βλέμα σας σε ένα σημείο, ο υπερβολικός φωτισμός στο δωμάτιο, οι οθόνες με κακή εστίαση, πολύ μικρές γραμματοσειρές και οι οθόνες με χαμηλή αντίθεση μπορεί να επιβαρύνουν τα μάτια σας. Στις παρακάτω ενότητες παρέχονται συμβουλές για το πώς να μην κουράζετε πολύ τα μάτια σας.

Μάτια

- Ξεκουράζετε τα μάτια σας συχνά.
- Κάνετε τακτικά διαλείμματα για τα μάτια σας κοιτάζοντας μακριά από την οθόνη και εστιάζοντας σε ένα μακρινό σημείο.
- Ανοιγοκλείνετε συχνά τα μάτια σας για να μην στεγνώνουν.

Προβολή

- Κρατάτε καθαρή την οθόνη σας.
- Κρατάτε το κεφάλι σας σε ένα πιο ψηλό σημείο από την επάνω γωνία της οθόνης ούτως ώστε τα μάτια σας να κοιτάζουν προς τα κάτω όταν κοιτάζουν στο κέντρο της οθόνης.
- Προσαρμόστε τη φωτεινότητα και/ή την αντίθεση της οθόνης σε ένα άνετο επίπεδο για καλύτερη αναγνωσιμότητα του κειμένου και ευκρίνεια των γραφικών.
- Εκμηδενίστε το αλληθώρισμα και τους αντικατοπτρισμούς:

- τοποθετώντας την οθόνη σας κατά τρόπο που το πλαϊνό να βρίσκεται προς το παράθυρο ή κάποια φωτεινή πηγή.
- ελαχιστοποιώντας το φως του δωματίου χρησιμοποιώντας κουρτίνες, περσίδες ή στορ.
- χρησιμοποιώντας ένα φως γραφείου
- αλλάζοντας τη γωνία θέασης της οθόνης
- χρησιμοποιώντας ένα φίλτρο μείωσης θαμπάδας
- χρησιμοποιώντας ένα φως επικέντρωσης στην οθόνη, όπως ένα χαρτόνι που να επεκτείνεται από το επάνω μπροστινό τμήμα της οθόνης
- Αποφύγετε να ρυθμίζετε την οθόνη σας σε μία ασυνήθιστη γωνία θέασης.
- Αποφύγετε να κοιτάτε σε πηγές φωτός, όπως ανοιχτά παράθυρα, για μεγάλα χρονικά διαστήματα.

Αναπτύσσοντας καλές συνήθειες εργασίας

Αναπτύξτε τις παρακάτω συνήθειες εργασίας για να κάνετε τη χρήση του υπολογιστή σας πιο άνετη και παραγωγική.

- Κάντε μικρά διαλύματα ανά τακτά και συχνά διαστήματα.
- Πραγματοποιείτε μερικές ασκήσεις έκτασης.
- Αναπνέετε καθαρό αέρα όσο πιο συχνά γίνεται.
- Να γυμνάζεστε τακτικά και να διατηρείτε ένα υγιές σώμα.



Declaration of Conformity

We,

Acer Computer (Shanghai) Limited3F, No. 168 Xizang medium road, Huangpu District,
Shanghai, China

Contact Person: Mr. Easy Lai

Tel: 886-2-8691-3089 Fax: 886-2-8691-3000

E-mail: easy_lai@acer.com.tw

Hereby declare that:

Product: LCD Monitor**Trade Name: Acer****Model Number: V243W****SKU Number: V243Wxxxx**

The first x shows the front frame's ID and color.

The second x shows pedestal's ID color.

The third x shows the sale area.

The fourth x shows the others.

Is compliant with the essential requirements and other relevant provisions of the following EC directives, and that all the necessary steps have been taken and are in force to assure that production units of the same product will continue comply with the requirements.

EMC Directive 2004/108/EC as attested by conformity with the following harmonized standards:

- EN55022:2006, AS/NZS CISPR22:2006, Class B
- EN55024:1998 + A1:2001 + A2:2003
- EN61000-3-2:2006, Class D
- EN61000-3-3:1995 + A1:2001+A2:2005

Low Voltage Directive 2006/95/EC as attested by conformity with the following harmonized standard:

- EN60950-1:2001

RoHS Directive 2002/95/EC on the Restriction of the Use of certain Hazardous Substances in Electrical and Electronic Equipment.

A handwritten signature in blue ink that reads "Easy Lai".

Easy Lai / Director

Acer Computer (Shanghai) Limited

Federal Communications Commission Declaration of Conformity

This device complies with Part 15 of the FCC Rules. Operation is subject to the following two conditions: (1) This device may not cause harmful interference, and (2) This device must accept any interference received, including interference that may cause undesired operation.

The following local manufacturer/importer is responsible for this declaration:

Product name:	24" LCD Monitor
Model number:	V243W
SKU number:	V243Wxxxx The first x shows the front frame's ID and color. The second x shows pedestal's ID color. The third x shows the sale area. The fourth x shows the others.
Name of responsible party:	Acer America Corporation
Address of responsible party:	333 West San Carlos St. San Jose, CA 95110 USA
Contact person:	Acer Representative
Tel:	1-254-298-4000
Fax:	1-254-298-4147

Ειδικές σημειώσεις για τις οθόνες LCD	iii
Πληροφορίες για την ασφάλεια και την άνεσή σας	iii
Οδηγίες ασφαλείας	iii
Καθαρίζοντας την οθόνη σας	iii
Συνδέοντας/αποσυνδέοντας τη συσκευή	iii
Προσβασιμότητα	iv
Ασφαλής ακρόαση	iv
Προειδοποιήσεις	iv
Χρήση ηλεκτρικού ρεύματος	iv
Σέρβις του προϊόντος	v
Επιπλέον οδηγίες ασφαλείας	vi
Δήλωση εικονοστοιχείων LCD	vii
Συμβουλές και πληροφορίες για άνετη χρήση.	vii
Federal Communications Commission	
Declaration of Conformity	xi
Άνοιγμα της συσκευασίας	1
Σύνδεση/αφαίρεση της βάσης	2
Προσαρμογή θέσης οθόνης	2
Συνδέοντας το καλώδιο τροφοδοσίας.	3
Εξοικονόμηση Ενέργειας	3
Κανάλι Δεδομένων Προβολής (DDC)	3
Connector pin assignment	4
Κλασικό καλώδιο χρονισμού	6
Εγκατάσταση	7
Χειριστήρια Χρήστη	8
Πως να προσαρμόσετε μία ρύθμιση	9
Διαχείριση του Acer eColor	10
Χρήστης	11
Αντιμετώπιση προβλημάτων	13
Κατάσταση VGA	13
Κατάσταση DVI	14

Άνοιγμα της συσκευασίας

Παρακαλούμε ελέγξτε εάν υπάρχουν τα παρακάτω αντικείμενα όταν ανοίγετε τη συσκευασία και φυλάξτε τα υλικά συσκευασίας σε περίπτωση που χρειαστεί να αποστείλετε ή να μεταφέρετε την οθόνη στο μέλλον.

Οθόνη Υγρών
Κρυστάλλων LCD



Οδηγός χρήστη



Οδηγός γρήγορης
εκκίνησης



Καλώδιο D-Sub

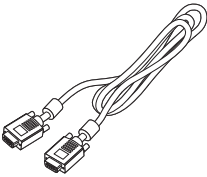

Καλώδιο DVI (μόνον για
μοντέλα διπλής εισόδου)

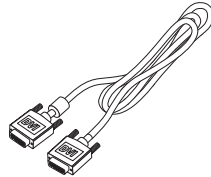

Καλώδιο για
εναλλασσόμενο ρεύμα

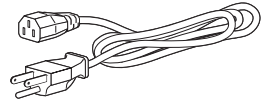

Καλωδίου ήχου
(Προαιρετική)

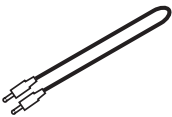

Σύνδεση/αφαίρεση της βάσης

Σύνδεση:

Ευθυγραμμίστε το κουμπί απελευθέρωσης της οθόνης με τις αντίστοιχες υποδοχές στο κάτω μέρος της βάσης.

Αφαίρεση:

Πατήστε το πλήκτρο αποδέσμευσης όπως υποδεικνύεται, κατόπιν τραβήξτε με τη φορά του βέλους για να αφαιρέσετε τη βάση.

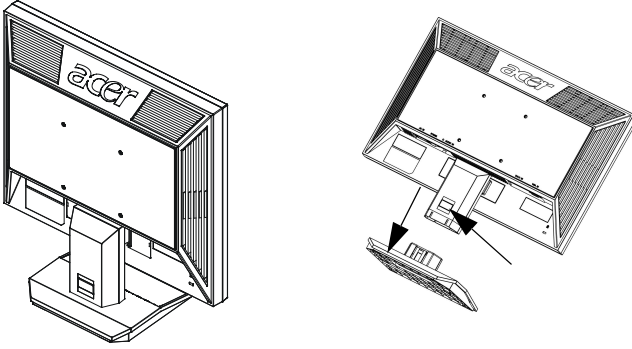

Προσαρμογή θέσης οθόνης

Για να βελτιστοποιήσετε την θέση προβολής, μπορείτε να ρυθμίσετε την κλίση της οθόνης χρησιμοποιώντας και τα δύο σας χέρια για να κρατήσετε τις άκρες της οθόνης όπως φαίνεται παρακάτω.

Η οθόνη μπορεί να ρυθμιστεί σε 15 μοίρες πάνω ή 5 μοίρες κάτω.

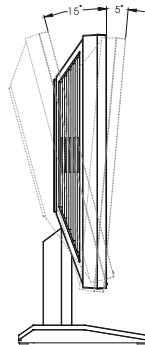

Συνδέοντας το καλώδιο τροφοδοσίας.

- Ελέγξτε πρώτα για να βεβαιωθείτε ότι το καλώδιο τροφοδοσίας που χρησιμοποιείτε ανήκει στον σωστό τύπο που απαιτείται για την περιοχή σας.
- Η οθόνη έχει γενική παροχή ρεύματος που επιτρέπει την λειτουργία σε μία περιοχή ισχύος 100/120 V AC ή 220/240 V AC. Δεν απαιτείται ρύθμιση από τον χρήστη.
- Συνδέστε το ένα άκρο του καλωδίου τροφοδοσίας στην είσοδο AC και το άλλο άκρο στην έξοδο AC.
- Για τις μονάδες που χρησιμοποιούν 120 V AC:
Χρησιμοποιήστε σύνολο καλωδίων που βρίσκεται στη λίστα UL, καλώδιο τύπου SVT και πρίζα με ονομαστική τιμή 10 A/125 V.
- Για τις μονάδες που χρησιμοποιούν 220/240 V AC:
Χρησιμοποιήστε ένα σύνολο καλωδίων που αποτελείται από καλώδιο H05VV-F και ένα βύσμα με ονομαστική τιμή 10 A/250 V. Το σύνολο καλωδίων θα πρέπει να φέρει τις κατάλληλες εγκρίσεις ασφαλείας για την χώρα στην οποία έχει εγκατασταθεί ο εξοπλισμός.

Εξοικονόμηση Ενέργειας

Η οθόνη θα μπει σε κατάσταση «εξοικονόμησης ενέργειας» μέσω του σήματος ελέγχου από τον διακόπτη της οθόνης όπως υποδεικνύεται από το πορτοκαλί LED ενέργειας.

Λειτουργία	Φωτεινή ένδειξη LED
On	Μπλε
Εξοικονόμηση Ενέργειας	Πορτοκαλί

Η κατάσταση εξοικονόμησης ενέργειας θα διατηρηθεί μέχρι να εντοπιστεί κάποιο σήμα ελέγχου ή να ενεργοποιηθεί το πληκτρολόγιο ή το ποντίκι. Ο χρόνος επιστροφής από τη κατάσταση «εξοικονόμησης ενέργειας» στο «on» είναι περίπου 3 δευτερόλεπτα.

Κανάλι Δεδομένων Προβολής (DDC)

Για να γίνει η εγκατάσταση πιο εύκολη όσο το σύστημά σας υποστηρίζει το πρωτόκολλο DDC, η οθόνη ισχύει το Plug and Play. Το DDC είναι ένα πρωτόκολλο επικοινωνίας μέσω του οποίου η οθόνη ενημερώνει αυτόματα το σύστημα του κεντρικού υπολογιστή σχετικά με τις δυνατότητές του, για παράδειγμα, τις αναλύσεις που υποστηρίζονται και τον αντίστοιχο χρονισμό. Η οθόνη υποστηρίζει το πρότυπο DDC2B.

Connector pin assignment

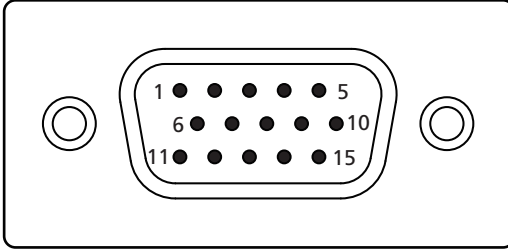

15-pin color display signal cable

PIN No.	Description	PIN No.	Description
1	Red	9	+5 V
2	Green	10	Logic ground
3	Blue	11	Monitor ground
4	Monitor ground	12	DDC-serial data
5	DDC-return	13	H-sync
6	R-ground	14	V-sync
7	G-ground	15	DDC-serial clock
8	B-ground		

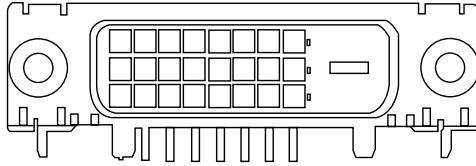

24-pin color display signal cable

PIN No.	Description	PIN No.	Description
1	TMDS data 2-	13	NC
2	TMDS data 2+	14	+5 V power
3	TMDS data 2/4 shield	15	GND (return for +5 V hsync.vsync)
4	NC	16	Hot-plug detection
5	NC	17	TMDS data 0-
6	DDC clock	18	TMDS data 0+
7	DDC data	19	TMDS data 0/5 shield
8	NC	20	NC
9	TMDS data 1-	21	NC
10	TMDS data 1+	22	TMDS clock shield
11	TMDS data 1/3 shield	23	TMDS clock+
12	NC	24	DDC TMDS clock-

Κλασικό καλώδιο χρονισμού

Λειτουργία		Ανάλυση		
1	Dos	640 x 350	70	Hz
2	Dos	720 x 400	70	Hz
3	VGA	640 x 480	60	Hz
4	VGA	640 x 480	67	Hz
5	VGA	640 x 480	72	Hz
6	VGA	648 x 480	75	Hz
7	SVGA	800 x 600	56	Hz
8	SVGA	800 x 600	60	Hz
9	SVGA	800 x 600	72	Hz
10	SVGA	800 x 600	75	Hz
11	SVGA	832 x 624	75	Hz
12	XGA	1024 x 768	60	Hz
13	XGA	1024 x 768	70	Hz
14	XGA	1024 x 768	72	Hz
15	XGA	1024 x 768	75	Hz
16	SXGA	1280 x 1024	60	Hz
17	SXGA	1280 x 1024	70	Hz
18	SXGA	1280 x 1024	72	Hz
19	SXGA	1280x 1024	75	Hz
20	SXGA	1280 x 960	60	Hz
21	NA	648 x 500	57.67	Hz
22	NA	1440 x 900	60	Hz
23	NA	1152x 864	75	Hz
24	WSXGA	1680 x 1050	60	Hz
25	WUXGA	1920 x 1200	60	Hz
26	UXGA	1600 x 1200	60	Hz
27	ACER	1280x 800	60	Hz

Εγκατάσταση

Για να εγκαταστήσετε την οθόνη στο σύστημα του κεντρικού υπολογιστή σας, παρακαλούμε ακολουθήστε τα παρακάτω βήματα.

Βήματα

- 1 Συνδέστε το καλώδιο βίντεο
 - a Βεβαιωθείτε ότι τόσο η οθόνη όσο και ο υπολογιστής είναι απενεργοποιημένα.
 - b Συνδέστε το καλώδιο βίντεο VGA στον υπολογιστή.
 - c Συνδέστε το ψηφιακό καλώδιο (μόνον για μοντέλα διπλής εισόδου).
 - (1) Βεβαιωθείτε ότι τόσο η οθόνη όσο και ο υπολογιστής είναι απενεργοποιημένα.
 - (2) Συνδέστε το ένα άκρο του καλωδίου DVI 24 ακίδων στο πίσω μέρος της οθόνης και το άλλο άκρο στην θύρα του υπολογιστή.
- 2 Συνδέστε το καλώδιο τροφοδοσίας
Συνδέστε το καλώδιο τροφοδοσίας στην οθόνη και μετά σε μία σωστά γειωμένη έξοδο AC.
- 3 Ενεργοποιήστε την οθόνη και τον υπολογιστή
Ενεργοποιήστε την οθόνη αρχικά και μετά τον υπολογιστή. Αυτή η αλληλουχία είναι πολύ σημαντική.
- 4 Εάν η οθόνη δεν λειτουργεί σωστά, παρακαλούμε ανατρέξτε στην ενότητα επίλυσης προβλημάτων για τη διάγνωση του προβλήματος.

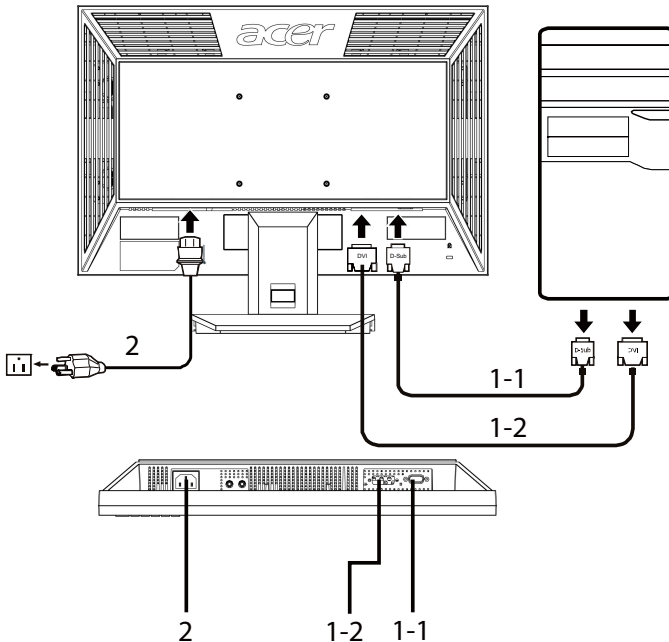

Χειριστήρια Χρήστη

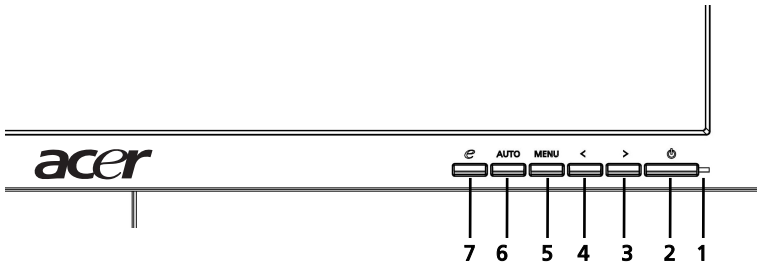

Χειριστήρια μπροστινού πίνακα ελέγχου

- 1 **Τροφοδοσία LED:** Ανάβει για να υποδείξει ότι ενεργοποιήθηκε η τροφοδοσία.
- 2 **Διακόπτης ρεύματος:** Ενεργοποιεί ή απενεργοποιεί την παροχή ρεύματος.
- 3.4 **< / > :** Πατήστε < ή > για να πλοηγηθείτε στην επιθυμητή λειτουργία, πατήστε Enter για να επιλέξετε τη λειτουργία. Πιέστε < ή > για να αλλάξετε τις ρυθμίσεις της τρέχουσας λειτουργίας.
- 5 **Menu/Enter:** Ενεργοποιήστε το μενού στην οθόνη όταν η εμφάνιση στην οθόνη είναι απενεργοποιημένη ή ενεργοποιήστε ή απενεργοποιήστε τη λειτουργία ρύθμισης όταν είναι ενεργοποιημένη η εμφάνιση στην οθόνη.
- 6 **Πλήκτρο αυτόματης προσαρμογής/Έξοδος:**
 - a Όταν το μενού OSD είναι ενεργό, αυτό το πλήκτρο θα λειτουργήσει ως πλήκτρο εξόδου (Μενού OSD).
 - b Όταν το μενού OSD είναι απενεργοποιημένο, πατήστε αυτό το πλήκτρο για δύο δευτερόλεπτα για να ενεργοποιήσετε τη λειτουργία Αυτόματης Ρύθμισης. Η λειτουργία Αυτόματης Ρύθμισης χρησιμοποιείται για τη ρύθμιση των HPos, VPos, του Ρολογιού και της Εστίασης.
- 7 **e / Έξοδος:**
 - a Όταν το μενού OSD είναι ενεργό, αυτό το πλήκτρο θα λειτουργήσει ως πλήκτρο εξόδου (βγείτε από το μενού OSD).
 - b Όταν το μενού OSD είναι απενεργοποιημένο, πατήστε αυτό το πλήκτρο για να επιλέξετε την κατάσταση σεναρίου.

Πως να προσαρμόσετε μία ρύθμιση

- 1 Πατήστε το κουμπί **Μενού** για να ενεργοποιήσετε το παράθυρο OSD.
- 2 Πατήστε το < ή > για να επιλέξετε την επιθυμητή λειτουργία.
- 3 Πατήστε το κουμπί **Μενού** ξανά για να επιλέξετε τη λειτουργία που θέλετε να αλλάξετε.
- 4 Πιέστε < ή > για να αλλάξετε τις ρυθμίσεις της τρέχουσας λειτουργίας.
- 5 Για να βγείτε από το μενού και να αποθηκεύσετε τις ρυθμίσεις επιλέξτε τη λειτουργία εξόδου. Εάν θέλετε να προσαρμόσετε κάποια άλλη λειτουργία, επαναλάβετε τα βήματα 2 ως 4.

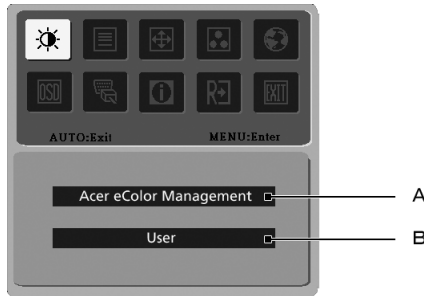

- A **Διαχείριση του Acer eColor:** Εάν επιλεγεί η «Διαχείριση Acer eColor», θα εμφανιστεί στην οθόνη η Διαχείριση Acer eColor.
- B **Χρήστης:** Εάν επιλεγεί «Χρήστης», θα εμφανιστεί στην οθόνη η κλασική σελίδα.



I. Μόνον κατάσταση αναλογικής εισόδου

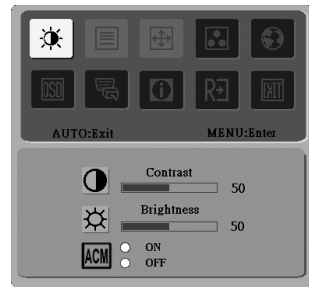



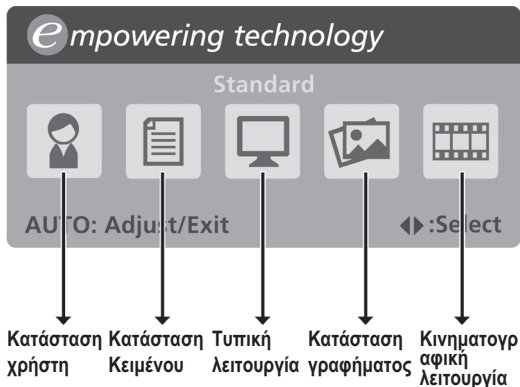

II. Μόνον κατάσταση ψηφιακής εισόδου

Διαχείριση του Acer eColor















- Οδηγίες λειτουργίας
 - 1 Πατήστε **e** το Κουμπί Empowering για να ανοίξετε το μενού Διαχείρισης Acer eColor στην οθόνη και να μπείτε στις καταστάσεις σεναρίου.
 - 2 Πατήστε το «<» ή το «>» για να επιλέξετε την κατάσταση.
 - 3 Πατήστε το πλήκτρο Αυτόματης προσαρμογής για να επιβεβαιώσετε την κατάσταση και να εκτελέσετε την Αυτόματη προσαρμογή.











- Ιδιότητες και οφέλη

Εικονίδιο βασικού μενού	Στοιχείο υπομενού	Περιγραφή
	Κατάσταση χρήστη	Καθορισμένος από το χρήστη. Οι ρυθμίσεις μπορούν να μικρο-συντονιστούν για να ταιριάζουν σε οποιαδήποτε κατάσταση.
	Κατάσταση Κειμένου	Η βέλτιστη ισορροπία φωτεινότητας και αντίθεσης για να μην κουράζονται τα μάτια. Ο πιο άνετος τρόπος να διαβάσετε κείμενο στην οθόνη.
	Τυπική λειτουργία	Προεπιλεγμένες ρυθμίσεις, αντικατοπτρίζει την τοπική ικανότητα προβολής.
	Κατάσταση γραφήματος	Βελτιώνει τα χρώματα και δίνει έμφαση στις μικρολεπτομέρειες. Οι εικόνες και οι κινούμενες εικόνες εμφανίζονται σε ζωντανά χρώματα με μεγάλη λεπτομέρεια.
	Κινηματογραφική λειτουργία	Εμφανίζει σκηνές με τη μεγαλύτερη διαύγεια. Οι εικόνες και οι κινούμενες εικόνες εμφανίζονται σε ζωντανά χρώματα με μεγάλη λεπτομέρεια.

Χρήστης

Εικονίδιο βασικού μενού	Εικονίδιο υπομενού	Στοιχείο υπομενού	Περιγραφή
		Αντίθεση	Προσαρμόζει την αντίθεση ανάμεσα στο προσκήνιο και στο φόντο της εικόνας στην οθόνη.
		Φωτεινότητα	Ρυθμίζει τη φωτεινότητα του φόντου της εικόνας στην οθόνη.
		ACM	ACM (Adaptive Contrast Management) διακόπτης On/Off της ACM, προεπιλογή Off .
		Εστίαση	Προσαρμόζει την εστίαση της εικόνας (διατίθεται μόνον στην αναλογική κατάσταση).
		Ρολόι	Προσαρμόζει το ρολόι της εικόνας (διατίθεται μόνον στην αναλογική κατάσταση).
		Ορ. θέση	Προσαρμόζει την οριζόντια θέση του μενού εμφάνισης στην οθόνη (διατίθεται μόνον στην αναλογική κατάσταση).
		Κ. θέση	Προσαρμόζει την κάθετη θέση του μενού εμφάνισης στην οθόνη (διατίθεται μόνον στην αναλογική κατάσταση).
	N/A	Ζεστό	Επιλέξτε την θερμοκρασία χρώματος για να γίνει το λευκό πιο ζεστό.
	N/A	Δροσερό	Επιλέξτε την θερμοκρασία χρώματος για να γίνει το λευκό πιο ψυχρό.
		Χρήστης/ κόκκινο	Προσαρμόζει την ένταση του κόκκινου.
		Χρήστης/ πράσινο	Προσαρμόζει την ένταση του πράσινου.
		Χρήστης/μπλε	Προσαρμόζει την ένταση του μπλε.

Εικονίδιο βασικού μενού	Εικονίδιο υπομενού	Στοιχείο υπομενού	Περιγραφή
	N/A	English	Επιλογή γλώσσας.
	N/A	繁體中文	
	N/A	Deutsch	
	N/A	Français	
	N/A	Español	
	N/A	Italiano	
	N/A	简体中文	
	N/A	日本語	
	N/A	Suomi	Έκδοση EMEA μόνον για την OSD.
	N/A	Nederlands	
N/A	Русский		
		Ορ. θέση	Προσαρμόζει την οριζόντια θέση του μενού εμφάνισης στην οθόνη.
		Κ. θέση	Προσαρμόζει την κάθετη θέση του μενού εμφάνισης στην οθόνη.
		Διακοπή OSD	Προσαρμόζει τον χρόνο λήξης της OSD
	N/A	Αναλογικός	Επιλέγει σήμα εισόδου από τα αναλογικά (D-sub).
	N/A	ψηφιακό (μόνον για μοντέλα διπλής εισόδου)	Επιλέγει το σήμα εισόδου από τα ψηφιακά (DVI) (μόνον για μοντέλα διπλής εισόδου)
	N/A	DDC/CI	Ενεργοποιεί/απενεργοποιεί την υποστήριξη DDC/CI
	N/A	Πληροφορίες	Προβάλλει την ανάλυση, την Ορ./Καθ συχνότητα, την θύρα εισόδου και τον σειριακό αριθμό της τρέχουσας εισόδου.
	N/A	Επαναφορά	Διαγράφει τις αλλαγές της Αυτόματης ρύθμισης.
	N/A	Έξοδος	Αποθηκεύει τις αλλαγές του χρήστη και κλείνει το OSD.

Αντιμετώπιση προβλημάτων

Πριν στείλετε την οθόνη LCD σας για επισκευή, παρακαλούμε ελέγξτε την λίστα προβλημάτων που βρίσκεται παρακάτω για αν δείτε εάν μπορείτε να διαγνώσετε μόνοι σας το πρόβλημα.

Κατάσταση VGA

Πρόβλημα	Κατάσταση LED	Επισκευή
Δεν εμφανίζεται καμία εικόνα	Μπλε	Χρησιμοποιώντας την OSD, προσαρμόστε την φωτεινότητα και την αντίθεση στο μέγιστο ή επαναφέρετε τις προεπιλεγμένες ρυθμίσεις.
	Off	Ελέγξτε τον διακόπτη τροφοδοσίας. Ελέγξτε εάν το καλώδιο τροφοδοσίας είναι σωστά συνδεδεμένο με την οθόνη.
	Πορτοκαλί	Ελέγξτε εάν το καλώδιο σήματος βίντεο είναι σωστά συνδεδεμένο με το πίσω μέρος της οθόνης. Ελέγξτε εάν το σύστημα του υπολογιστή είναι ενεργοποιημένο και σε κατάσταση εξοικονόμησης ενέργειας/αναμονής.
Ασταθής εικόνα		Ελέγξτε εάν οι προδιαγραφές του προσαρμογέα γραφικών και η οθόνη βρίσκονται σε συμμόρφωση γεγονός που μπορεί να προκαλέσει αναντιστοιχία στην συχνότητα του σήματος εισόδου.
Μη φυσιολογική εικόνα	Λείπει η εικόνα της οθόνης, δεν είναι στο κέντρο, είναι πολύ μεγάλη ή πολύ μικρή.	Χρησιμοποιώντας το μενού στην οθόνη, προσαρμόστε την εστίαση, το ρολόι, την Ορ. θέση και την Κάθ. θέση με μη τυπικά σήματα. Ελέγξτε τη ρύθμιση εμφάνισης του συστήματός σας. Σε περίπτωση που λείπει κάποια εικόνα, παρακαλούμε επιλέξτε μία άλλη ανάλυση ή ένα ρυθμό κάθετης ανανέωσης. Περιμένετε για λίγα δευτερόλεπτα αφού προσαρμόσετε το μέγεθος της εικόνας πριν αλλάξετε ή αποσυνδέσετε το καλώδιο σήματος ή σβήσετε την οθόνη.

Κατάσταση DVI

Πρόβλημα	Κατάσταση LED	Επισκευή
Δεν εμφανίζεται καμία εικόνα	Μπλε	Χρησιμοποιώντας την OSD, προσαρμόστε την φωτεινότητα και την αντίθεση στο μέγιστο ή επαναφέρετε τις προεπιλεγμένες ρυθμίσεις.
	Off	Ελέγξτε τον διακόπτη τροφοδοσίας. Ελέγξτε εάν το καλώδιο τροφοδοσίας AC είναι σωστά συνδεδεμένο με την οθόνη.
	Πορτοκαλί	Ελέγξτε εάν το καλώδιο σήματος βίντεο είναι σωστά συνδεδεμένο με το πίσω μέρος της οθόνης. Ελέγξτε εάν το σύστημα του υπολογιστή είναι ενεργοποιημένο και σε κατάσταση εξοικονόμησης ενέργειας/αναμονής.