

СЪДЪРЖАНИЕ

Специални бележки за LCD мониторите	1
Информация за Вашата безопасност и удобство	2
Разопаковане	5
Монтиране/демонтиране на поставката	6
Регулиране на позицията на екрана	6
Свързване на захранващия кабел	7
Мерки за безопасност	7
Почистване на монитора	7
Икономия на енергия	8
DDC	8
Предназначение на отделните щифтчета на конектора	9
Стандартен синхронизиращ списък	11
Инсталация	12
Бутони за управление и настройка	13
КАК СЕ РЕГУЛИРА НАСТРОЙКА	14
Отстраняване на проблеми	19

СПЕЦИАЛНИ БЕЛЕЖКИ ЗА LCD МОНИТОРИТЕ

Следните явления са нормални за LCD мониторите и не представляват проблем.

БЕЛЕЖКИ

- Поради естеството на флуоресцентната светлина екранът може да трепти в началото. Изключете и включете отново бутона на захранването, за да елиминирате трептенето.
- Яркостта на екрана може да е неравномерна в зависимост от тапета на работния плот.
- LCD екранът има 99.99% или повече ефективни пиксели. Възможни са дефекти от 0.01% или по-малко, напр. липсващ пиксел или постоянно светещ пиксел.
- Поради естеството на LCD екрана може да се появи остатъчно изображение от предходния екран след смяна на изображението, когато едно изображение стои на екрана дълго време. В този случай екранът се възстановява бавно, като се смени изображението или като се изключи мониторът от бутона на захранването за няколко часа.

Информация за Вашата безопасност и удобство

Инструкции за безопасност

Прочетете внимателно тези инструкции. Запазете този документ за бъдещи справки. Спазвайте всички предупреждения и инструкции отбелязани на продукта.

Внимателно включвайте и изключвайте устройството.

Спазвайте следните указания, когато включвате или изключвате захранването на захранващия блок:

Свържете захранващия адаптер към продукта преди да включите шнура на захранването в контакта.

Извадете шнура на захранването от контакта преди да разкачите адаптера от продукта. Ако системата има няколко източника на захранване, изключете захранването на системата като извадите всички захранващи шнура от адаптерите.

Подсигурете достъп

Уверете се, че контактът, в който ще включвате захранващия шнур, е лесно достъпен и е максимално близо до оборудването. Когато Ви е необходимо да прекъснете захранването на оборудването, изключете захранващия шнур от електрическия контакт

Предупреждения

- Не използвайте този продукт близо до вода.
- Не поставяйте този продукт в нестабилна количка, подставка или маса. Ако продуктът падне е възможно да бъде сериозно повреден.
- Слотовете и отворите са, за да подсигурят безопасната работа на продукта и за да го защитят от прегряване. Тези отвори не трябва да се запушват или покриват. Отворите не трябва да се блокират чрез поставяне на продукта на легло, канапе, килим или друга подобна повърхност. Този продукт не трябва да се поставя в близост до или върху радиатор, топлинен регулатор или във вградена инсталация освен ако не е подсигурена подходяща вентилация.
- Никога не пъхайте предмети от какъвто и да било вид през слотовете, тъй като те могат да докоснат повърхнини с опасен волтаж или елементи, което може да доведе до пожар или токов удар. Никога не разливайте течности върху или във вътрешността на продукта.
- За да избегнете повреда на вътрешните компоненти и за да предпазите батериите от изтичане, не поставяйте продукта върху вибрираща повърхност.
- Не използвайте продукта когато спортувате, тренирате или във вибрираща среда, която е възможно да причини неочквано късо съединение или повреда на въртящите се устройства като хардиска и оптичното устройство, или дори да доведе до риск от експлозия на батерията.

Безопасно слушане

Следвайте тези инструкции, дадени от експерти по слуха, за да предпазите слуха си.

- Постепенно увеличавайте звука, докато можете да чувате чисто и комфортно без изкривявания.
- Когато настроите нивото на звука, не го увеличавайте повече след като уши Ви привикнат.
- Ограничете времето за слушане на силна музика.
- Не заглушавайте околните шумове като увеличавате звука.
- Намалете звука, ако не можете да чувате хората, които говорят около Вас.

Сервизно обслужване на продукта

Не се опитвайте да ремонтирате този продукт сами, тъй като отварянето или отстраняването на кутията може да Ви изложи на опасно напрежение или други рискове. При нужда от каквото и да било сервизно обслужване се обърнете към квалифициран сервизен персонал.

Изключете този продукт от контакта и се обърнете към квалифициран персонал за сервизно обслужване, когато:

- захранващият шнур или щепсел са повредени, срязани или протъркани
- течност е разлята върху продукта
- продуктът е бил изложен на дъжд или вода
- продуктът е бил изпуснат или кутията е била повредена
- продуктът показва ясно доловима промяна във функционирането си, давайки признак за необходимост от сервиз
- продуктът не функционира нормално след спазване на инструкциите за употреба



Забележка: Регулирайте само онези настройки, включени в инструкциите за употреба, тъй като неправилното регулиране на останалите настройки може да доведе до повреда и често изисква продължителна работа на квалифициран техник, който да възстанови нормалната функционалност на продукта.

Относно LCD пикселите

LCD устройството е изработено с високопрецизна производствена техника.

Въпреки това, някои пиксели е възможно понякога да не светнат или да се появят като черни или червени точки. Това не се отразява на записаните образи и не представлява неизправност.

Информация и съвети за комфортно ползване

Компютърните потребители може да чувстват преумора на очите и да имат главоболие след продължителен престой пред компютъра. Те също така са изложени на риск от физическа травма след дълги часове работа пред компютъра. Продължителните периоди на работа, неправилната стойка, лошите работни навици, стресът, неподходящите условия на работа, личното здраве и други фактори сериозно увеличават риска от физическа травма.

Неправилната употреба на компютъра може да доведе до синдром на карпалния тунел (болест на китките), тендонитис или други мускулно-скелетни нарушения. Следните симптоми могат да се появят в китките, ръцете, рамената, врата и гърба:

- схванатост, или парещо или изтръпващо чувство
- болезненост, раздразнителност и чувствителност
- болка, подуване или пулсиране
- скованост или напрегнатост
- студенина или слабост

Ако имате тези симптоми или някакъв друг периодично появяващ се или постоянен дискомфорт и/или болка, свързана с употребата на компютър, консултирайте се с лекар незабавно и информирайте отдела по здраве и безопасност на Вашата компания.

Следващият раздел предлага съвети за по-комфортна употреба на компютъра

Намерете зоната си на комфорт

Намерете зоната си на комфорт чрез настройване на ъгъла на виждане на монитора като използвате подложка за крака или като повдигате височината, на която седите, за максимален комфорт. Спазвайте следните съвети:

- Избягвайте продължително седене в една фиксирана поза
- избягвайте прегърбването напред и/или накланянето назад
- ставайте и се разхождайте периодично, за да премахнете напрежението в мускулите на краката

- правете кратки почивки, за да се отпуснат врата и раменете Ви
- избягвайте напрегането на Вашите мускули или свиването на Вашите рамене
- инсталирайте външен монитор, клавиатура и мишка правилно и в удобна близост
- Ако гледате монитора си повече отколкото документите, поставете екрана в центъра на бюрото си, за да намалите напрежението във врата

Грижете се за зрението си

Дългите часове на виране, изтощаващите неподходящи очила и контактни лещи, отблясъците, прекаленото стайно осветление, злефокусираните екрани, дребните шрифтове и слабоконтрастните екрани могат да натоварят Вашите очи. Следващите раздели съдържат предложения за това как да бъде намалена преумората на очите.

Очи

- Оставете очите Ви да почиват често.
- Давайте чести почивки на очите си като насочите погледа си извън монитора в отдалечена точка.
- Мигайте често за да предпазите очите си от пресъхване.

Екран

- Поддържайте екрана чист.
- Дръжте главата си на по-висока позиция от горния ръб на монитора, така че очите Ви да са насочени надолу, когато гледате в средата на екрана.
- Нагласете яркостта и/или контраста на монитора до удобно ниво за по-добра четемост на текста и по-голяма графична яснота.
- Отстранете отблясъците и отраженията чрез:
 - поставяне на монитора по такъв начин, че да е обърнат с лице към прозореца или към всякакъв друг източник на светлина
 - намаляване на светлината в стаята чрез използването на пердета, паравани или транспаранти
 - използване на работна лампа
 - промяна на ъгъла на гледане на монитора
 - използване на филтър за намаляване на отблясъците
 - използване на мониторна козирка, като парче картон, простиращ се от горния край на монитора
- Избягвайте нагласяването на монитора до неудобен ъгъл за гледане.
- Избягвайте гледането в източници на ярка светлина, като отворени прозорци, за дълги периоди от време.

Развиване на добри работни навици

Развийте следните работни навици за да направите употребата на компютъра Ви по отпускаща и продуктивна:

- Правете кратки почивки редовно и често.
- Правете упражнения за раздвижване/разтягане.
- Дишайте чист въздух колкото се може по-често.
- Правете упражнения често и поддържайте здраво тяло.



Внимание! Ние не препоръчваме използването на продукта на диван или легло. Ако това е неизбежно, работете само за кратки периоди от време, взимайте почивки редовно и правете упражнения за раздвижване.



За повече информация и помощ за рециклиране, моля посетете следните уеб-страници:

Разпространени по целия свят:

<http://global.acer.com/about/sustainability.htm>

РАЗОПАКОВАНЕ

При разопакването на монитора проверете дали в кашона се съдържат следните елементи и запазете опаковъчните материали, в случай че се наложи да транспортирате монитора в бъдеще.

- LCD монитор

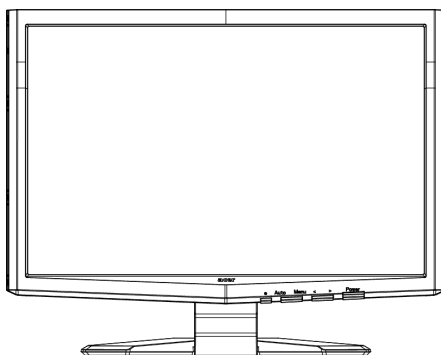

- D-SUB кабел
- DVI кабел (само за модел с двоен вход)
- Захранващ кабел (AC)

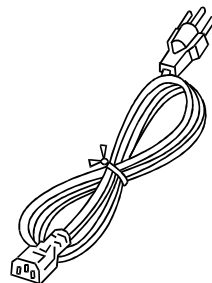
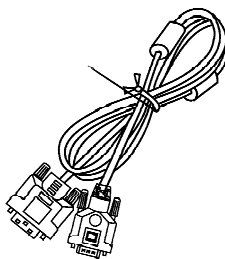

- Ръководство за потребителя
- Кратко ръководство

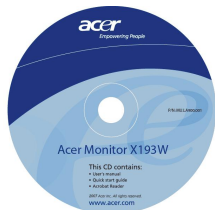

Монтиране/демонтиране на поставка

Монтиране:

Центрирайте освобождаващия бутон намиращ се в долната част на монитора със съответните места на дъното на основата.

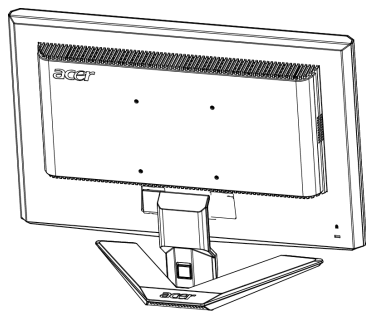

Демонтиране:

Първо натиснете освобождаващия бутон както е показано преди да отстраните основата и следвайте посоката на стрелката за да я отстраните.

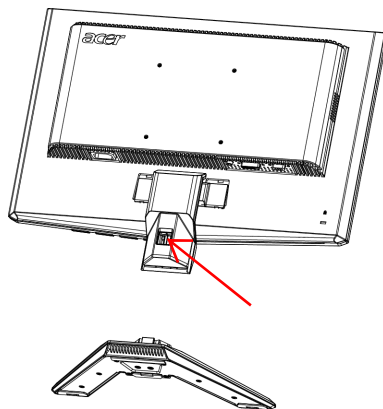

РЕГУЛИРАНЕ НА ПОЗИЦИЯТА НА ЕКРАНА

За постигане на оптимално положение на екрана можете да регулирате наклона на монитора, като го хванете с две ръце, както е показано на илюстрацията по-долу. Мониторът може да се регулира на 15 градуса нагоре или 5 градуса надолу, както е посочено със стрелката.

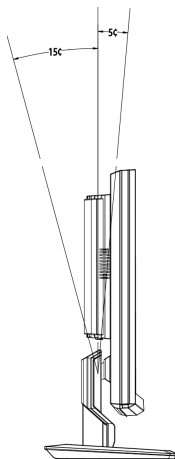

BG-6

СВЪРЗВАНЕ НА ЗАХРАНВАЩИЯ КАБЕЛ

- Първо проверете дали захранващият кабел отговаря на напрежението във вашия регион.
- Мониторът е с универсално захранване, което позволява работа с 100/120 V AC или 220/240 V AC. Не се изисква настройка от страна на потребителя.
- Включете единия край на захранващия кабел в монитора и другия край в контакт.
- При работа на 120 V AC:
Използвайте кабел, одобрен от Underwriters Laboratory (UL Listed), шнур тип SVT и щепсел 10 A/125 V.
- При работа на 220/240 V AC (извън САЩ):
Използвайте H05VV-F кабел и щепсел 10 A, 250 V. Кабелът и щепселът трябва да отговарят на стандартите за безопасност за страната, в която се използва оборудването.

МЕРКИ ЗА БЕЗОПАСНОСТ

- Не поставяйте монитора или друг тежък предмет върху захранващия кабел, за да не повредите кабела.
- Пазете монитора от дъжд, силна влага или прах.
- Не покривайте вентилационните отвори на монитора. Дръжте монитора на място с добра вентилация.
- Не поставяйте монитора на място, където слънчевата светлина или друг светлинен източник ще се отразяват в дисплея. Поставете монитора точно под нивото на очите.
- Бъдете внимателни при транспортирането на монитора.
- Пазете екрана от удар и надраскване.

ПОЧИСТВАНЕ НА МОНИТОРА

Следвайте долните указания при почистване на монитора.

- Изключвайте монитора преди почистване.
- Избършете екрана и целия корпус с мека кърпа.

ИКОНОМИЯ НА ЕНЕРГИЯ

Мониторът ще влезе в режим "Power Saving" (Икономия на енергия) чрез контролния сигнал от дисплей контролера, както е показано от жълтия светодиод.

Състояние	Светодиод
ВКП	Син
Икономичен режим	Жълтибар

Мониторът остава в режим за икономия на енергия до засичане на контролен сигнал или до активиране на клавиатурата или мишката. Връщането от състояние Active OFF (Активно изкл.) до включено състояние е около 3 секунди.

DDC

За улесняване на инсталацията мониторът разполага с функцията Plug and Play, ако системата ви поддържа DDC протокол. DDC (Display Data Channel) е комуникационен протокол, чрез който мониторът автоматично информира системата за своите характеристики, напр. поддържани резолюции и съответната синхронизация. Мониторът поддържа стандарта DDC2B.

Предназначение на отделните щифтчета на конектора



15-Pin кабел за цветен сигнал

PIN №	Описани	PIN №	Описани
1.	Червен	9.	+5V
2.	Зелен	10.	Логическо заземяване
3.	Син	11.	Заземяване на монитора
4.	Заземяване на монитора	12.	DDC-Serial Dat
5.	DDC-обратна връзка	13.	H-Sync
6.	R-заземяване	14.	V-Sync
7.	G-заземяване	15.	DDC-Serial Clock
8.	B-заземяване		

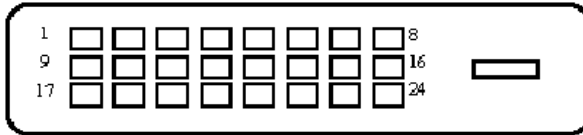

24-Pin кабел за цветен сигнал

Щифт(Пин)	Предназначение	Щифт(Пин)	Предназначение
1.	TMDS Data2-	13.	NC
2.	TMDS Data2+	14.	+5V Захранване
3.	TMDS Data 2/4 Shield	15.	Заземяване (обратна в ръзка за +5V hsync.vsync)
4.	NC	16.	Детектор за включване
5.	NC	17.	TMDS Data0-
6.	DDC Clock	18.	TMDS Data0+
7.	DDC Data	19.	TMDS Data 0/5 Shield
8.	NC	20.	NC
9.	TMDS Data1-	21.	NC
10.	TMDS Data1+	22.	TMDS Clock Shield
11.	TMDS Data 1/3 Shield	23.	TMDS Clock+
12.	NC	24.	DDC TMDS Clock-

Стандартен синхронизиращ списък

За да се намали необходимостта от настройване в различни режими, мониторът разполага с режими по подразбиране, съдържащи най-често използваните настройки, както е посочено в таблицата по-долу. За оптимална настройка се препоръчва да извършите Auto Setup (Авт. настройка) с тапет на "Цял екран" под Windows или да използвате тапета, предоставен на диска. Ако няма съвпадение с никой от режимите, потребителят може да съхрани предпочитаните режими в потребителски режими. Мониторът може да съхранява до 9 потребителски режима. Единственото условие за съхраняване на потребителски режим е той да има 1 KHz разлика за хоризонталната честота или 1 Hz за вертикалната честота, или поляритетите на синхросигнала да са различни от тези на вградените режими.

Режим	Резолюция		
1	VGA	720 x 400	70 Hz
2	VGA	640 x 480	59.94 Hz
3	MAC	640 x 480	66.66 Hz
4	VESA	640 x 480	72 Hz
5	VESA	640 x 480	75 Hz
6		648 x 500	57.7 Hz
7	VESA	800 x 600	56.25 Hz
8	VESA	800 x 600	60 Hz
9	VESA	800 x 600	72 Hz
10	VESA	800 x 600	75 Hz
11	MAC	832 x 624	74.55 Hz
12	VESA	1024 x 768	60 Hz
13	VESA	1024 x 768	70 Hz
14	VESA	1024 x 768	75 Hz
15	VESA	1152 x 864	75 Hz
16	VESA	1280 x 960	60 Hz
17	VESA	1280 x 1024	60 Hz
18	VESA	1280 x 1024	75 Hz
19	CVT	1440 x 900	60 Hz

ИНСТАЛАЦИЯ

За да инсталирате монитора, следвайте стъпките по-долу:

Стъпки

1.1-1Свържете видео кабела

а. Уверете се, че и мониторът, и компютърът са **ИЗКЛЮЧЕНИ**.

б. Свържете VGA видео кабела към компютъра.

1-2Цифров кабел (само за модел с двоен вход)

а. Уверете се, че и мониторът, и компютърът са **ИЗКЛЮЧЕНИ**.

б. Свържете единия край на 24-пиновия DVI кабел отзад на монитора, а другия край – към порта на компютъра.

2.Свържете захранващия кабел

Свържете захранващия кабел към монитора и след това към правилно заземен контакт.

3.Включете монитора и компютъра.

Първо включете монитора и след това компютъра.

Тази последователност е много важна.

4.Ако мониторът не работи правилно, вижте раздела за отстраняване на проблеми, за да установите проблема.

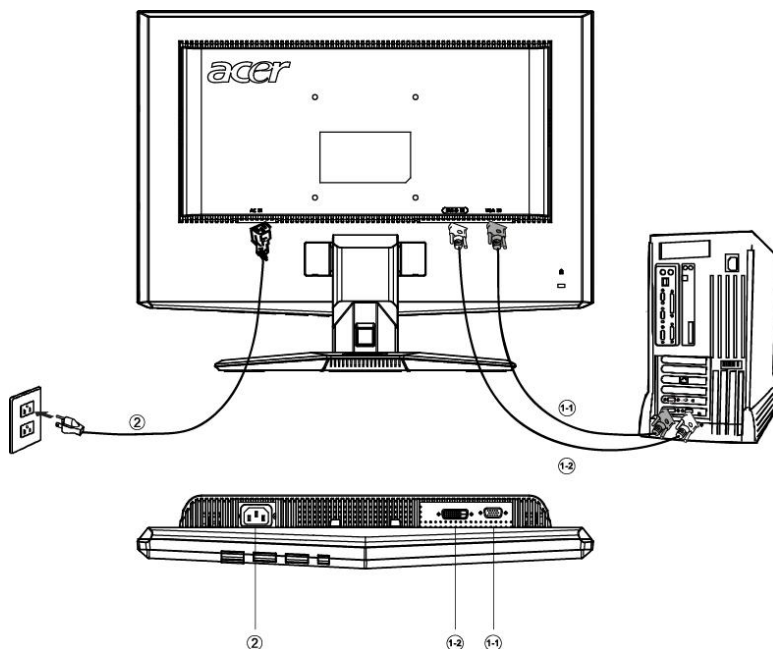

БУТОНИ ЗА УПРАВЛЕНИЕ И НАСТРОЙКА

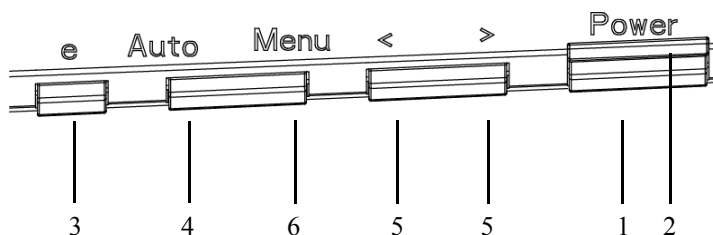

Контроли на предния панел

1. Бутон на захранването:

Служи за включване и изключване на захранването.

2. Светодиод на захранването:

Свети, когато захранването е включено.

3. Empowering / Exit:

1) Когато OSD менюто е активно, този бутон служи като БУТОН ЗА ИЗХОД (изход от OSD менюто).

2) Когато OSD менюто не е активно, натиснете този бутон, за да изберете от вградените сценарии.

4. Бутон за авт. настройка / Exit:

1) Когато OSD менюто е активно, този бутон служи като БУТОН ЗА ИЗХОД (изход от OSD менюто).

2) Когато OSD менюто не е активно, натиснете този бутон за 2 сек., за да активирате функцията за авт. настройка. Функцията за авт. настройка служи за регулиране на хоризонталната позиция, вертикалната позиция, такта и фокуса.

5. < / >

Натиснете < или >, за да изберете желаната функция.

Натиснете < или >, за да промените настройките на текущата функция.

6. MENU / ENTER:

Активирайте OSD менюто, когато то е изключено, или активирайте/деактивирайте функцията за настройка, когато OSD менюто е включено.

КАК СЕ РЕГУЛИРА НАСТРОЙКА

1. Натиснете бутона MENU, за да активирате OSD менюто.
2. Натиснете < или >, за да изберете желаната функция.
3. Натиснете бутона MENU, за да изберете функцията за настройка.
4. Натиснете < или >, за да промените настройките на текущата функция.
5. За да излезете, запазвайки настройката, изберете изход. За настройка на друга функция повторете стъпки 2-4.

- **Серия P/X, работа на дисплея**

Когато потребителят натисне бутона "MENU" на предната панел

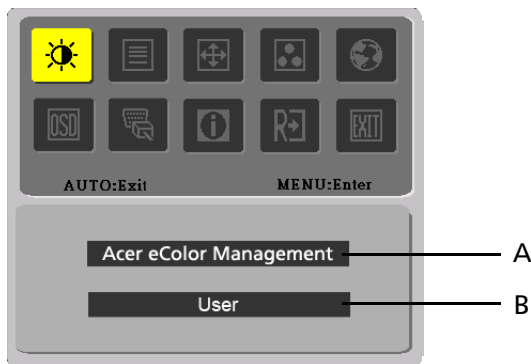

A. **Acer eColor Management**

Ако е избрана алтернативата "Acer eColor Management", на дисплея ще се появи "Acer eColor"

B. **USER**

Ако е избрана алтернативата "USER" Standard ще се появи на дисплея







I. Аналогов входен сигнал



II. Цифров входен сигнал







- **НАСТРОЙКА НА КАРТИНАТА**
Описания на светодиодите за контрол на функциите

A. Acer eColor Management

Икона на главното меню	Икона на подменю	Елемент от подменю	Описание
	Няма	Потребителски	Определен от потребителя. Настройките могат да бъдат фино настроени за всяка ситуация
	Няма	Текстов	Оптималният баланс на яркост и контраст предотвратява преумората на очите. Най-удобния начин за четене на текст върху екрана
	Няма	Стандартен	Най-удобния начин за четене на текст върху екрана. Отразява фабричните възможности на дисплея
	Няма	Графичен	Усилва цветовете и подчертава фините детайли. Картини и снимки се появяват с живи цветове и контрастни детайли
	Няма	Филмов	Показва сцени с най-ясни детайли. Предоставя изключителна визуализация, дори и в неподходящо осветена среда

B. USER

Икона на главното меню	Икона на подменю	Елемент от подменю	Описание
		Контраст	Настройте контраста между предния и задния план на екранното изображение.
		Яркост	Настройте яркостта на задния план на екранното изображение.
		АСМ	АСМ (Адаптивно управление на контраста) АСМ ON/OFF ключ, по подразбиране е "OFF"
		Фокус	Настройте фокуса на картината (само в аналогов режим)
		Такт	Настройте такта на картината (само в аналогов режим)

Икона на главното меню	Икона на подменю	Елемент от подменю	Описание
		Хоризонтална позиция	Настройте хоризонталната позиция.(само в аналогов режим)
		Вертикална позиция	Настройте вертикалната позиция.(само в аналогов режим)
	Няма	Топло	Задайте цветовата температура за топло бяло.
	Няма	Студено	Задайте цветовата температура за студено бяло.
		Потребител/Червено	Настройте интензитета на Червено/Зелено/Синьо.
		Потребител/Зелено	
	Потребител/Синьо		
	Няма	English	Избор на език.
	Няма	繁體中文	
	Няма	Deutsch	
	Няма	Francais	
	Няма	Espanol	
	Няма	Italiano	
	Няма	简体中文	
	Няма	日本語	
	Няма	Suomi	EMEA версия само OSD
	Няма	Nederlands	
Няма	Русскnn		

Икона на главното меню	Икона на подменю	Елемент от подменю	Описание
		Хоризонтална позиция	Настройте хоризонталната позиция на OSD менюто.
		Вертикална позиция	Настройте вертикалната позиция на OSD менюто.
		Скриване на OSD	Настройте времето за скриване на OSD менюто.
	Няма	Аналогов	Изберете аналогов входен сигнал (D-Sub)
	Няма	Цифров	Изберете цифров входен сигнал (DVI)
	Няма	DDC/CI	Включване/изключване на поддръжката на DDC/CI
	Няма	Информация	Показване на резолюцията, хоризонталната/вертикалната честота и входящия порт на текущата входна синхронизация.
	Няма	Фабрични настройки	Изчистване на старите състояния на авт. конфигурация и настройване на цветовата температура на Cool (С тудено).
	Няма	Изход	Запазване на потребителските настройки и излизане от OSD менюто.

- **Екранен дисплей на Acer eColor Management**

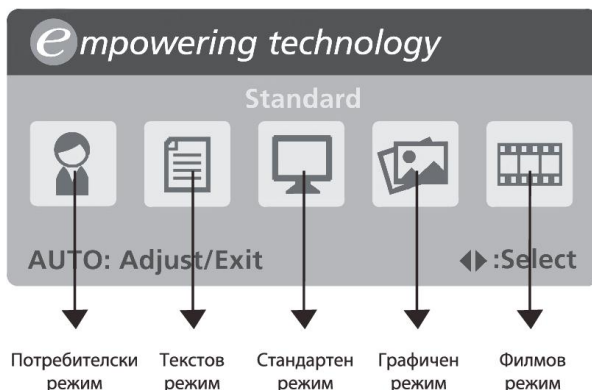

- **Указания за работа**

Acer eColor Management

Стъпка 1: Натиснете бутон "  ", за да отворите екранния дисплей на Acer eColor Management и да получите достъп до режимите на сценария

Стъпка 2: Натиснете " < " или " > ", за да изберете режима

Стъпка 3: Натиснете бутон " Auto ", за да потвърдите режима и да стартирате автоматичната настройка

- **Характеристики и предимства**

Режим	Характеристики	Предимства
Стандартен	Настройки по подразбиране	Отразява фабричните възможности на дисплея
Текстов	Оптималният баланс на яркост и контраст предотвратява преумората на очите	Най-удобния начин за четене на текст върху екрана
Графичен	Усилва цветовете и подчертава фините детайли	Картини и снимки се появяват с живи цветове и контрастни детайли
Филмов	Показва сцени с най-ясни детайли	Предоставя изключителна визуализация, дори и в неподходящо осветена среда
Потребителски	Определен от потребителя	Настройките могат да бъдат фино настроени за всяка ситуация

ОТСТРАНЯВАНЕ НА ПРОБЛЕМИ

Преди да дадете LCD монитора на сервиз, вижте списъка по-долу, за да проверите дали можете сами да откриете проблема.

(VGA режим)

Проблеми	Текущо състояние	Решение
Няма картина	Светодиодът свети	<ul style="list-style-type: none"> От екранното меню настройте яркостта и контраста на максималните стойности или върнете настройките им по подразбиране.
	Светодиодът не свети	<ul style="list-style-type: none"> Проверете бутона на захранването.
		<ul style="list-style-type: none"> Проверете дали захранващият кабел е свързан правилно към монитора.
	Светодиодът свети в кехлибарен цвят	<ul style="list-style-type: none"> Проверете дали видео кабелът е свързан правилно към гърба на монитора.
<ul style="list-style-type: none"> Проверете дали захранването на компютъра е включено. 		
Лоша картина	Нестабилна картина	<ul style="list-style-type: none"> Проверете дали спецификацията на графичния адаптер отговаря на монитора, това може да причинява несъответствие в честотите на входящия сигнал.
	Картината липсва, изместена е от центъра, или е твърде малка/голяма	<ul style="list-style-type: none"> От екранното меню настройте RESOLUTION, CLOCK, CLOCK-PHASE, H-POSITION и V-POSITION с нестандартни сигнали.
		<ul style="list-style-type: none"> От екранното меню, в случай че липсва пълноекранно изображение, изберете друга резолюция или друга честота на вертикално опресняване.
		<ul style="list-style-type: none"> Изчакайте няколко секунди след регулиране на размера на изображението, преди да смените или изключите сигналния кабел, или преди да изключите монитора.

(DVI режим)

Проблеми	Dabartīnpl vysena	Решение
Няма картина	Светодиодът свети	· От екранното меню настройте яркостта и контраста на максималните стойности или върнете настройките им по подразбиране.
	Светодиодът не свети	· Проверете бутона на захранването.
		· Проверете дали захранващият кабел е свързан правилно към монитора.
	Светодиодът свети в кехлибарен цвят	· Проверете дали видео кабелът е свързан правилно към гърба на монитора.
		· Проверете дали захранването на компютъра е включено.